

2025

# FİYAT LİSTESİ

*Elektrik Ölçüm ve Koruma Ürünleri*

**BK**  
ENERJİ LİMİTED ŞİRKETİ

**STRER**  
Elektrik & Elektronik Ölçüm Ekipmanları

# İçindekiler

|  |       |
|--|-------|
| Arayüz Transdüserleri ve İzleme Yazılımları              | 3-4   |
| Enerji Analizörleri Seçim Tablosu                        | 5-6   |
| NaNo Serisi Enerji Analizörleri (Ray Tipi)               | 7     |
| QUB072 Serisi Enerji Analizörleri (Pano Tipi)            | 8     |
| QUB096 Serisi Enerji Analizörleri (Pano Tipi)            | 9-10  |
| Toprak Kaçak Akım Koruma Röleleri ve Toroid Trafo Seçimi | 12-13 |
| A, AC ve F tipi T. Kaçak Akım Koruma Röleleri            | 14    |
| Toroid Trafolar (A, AC ve F tipi Röleler için)           | 15    |
| B Tipi T.Kaçak Akım Koruma Röleleri ve Toroid Trafolar   | 16    |
| Araç Şarj İstasyonları için XTDB serisi                  | 17    |
| Çok Kanallı T.Kaçak Akım Koruma Röleleri                 | 18-19 |
| Alarmlı Ölçü Aletleri                                    | 21    |
| Maksimum Akım Röleleri                                   | 21    |
| Dijital Ölçü Aletleri                                    | 23    |
| Transdüserler  | 24-27 |
| Transdüserli Akım Trafoları                              | 28-29 |
| Enerji Sayaçları   | 31    |
| 90° Analog Ölçü Aletleri                                 | 33-36 |
| 240° Analog Ölçü Aletleri                                | 37-38 |
| Modüler Analog Ölçü Aletleri                             | 39    |
| Özel Analog Ölçü Aletleri                                | 40-42 |
| Ölçü Akım Trafoları Seçim Tablosu                        | 44-45 |
| Ölçü Akım Trafoları                                      | 46-52 |
| Ayrılabilir Akım Trafoları                               | 53-55 |
| Yüksek Hassasiyetli Akım Trafoları                       | 57-63 |
| Koruma Akım Trafoları                                    | 65-70 |
| UL Onaylı Akım Trafoları                                 | 71    |
| Toplayıcı Akım Trafoları                                 | 72    |
| Ölçü Gerilim Trafoları                                   | 73-75 |
| Yüksek Hassasiyetli Gerilim Trafoları                    | 76-77 |
| Koruma Gerilim Trafoları                                 | 78-80 |
| Şönt Dirençler   | 81-82 |
| Gerilim Bölücüler  | 82    |
| İzolatörler ve Bara Tutucular                            | 83-84 |

# Yazılımlar

## Arayüz Transdüserleri ve İzleme Yazılımları



### Ethernet lan gateway

| Ürün kodu       | Açıklama                       | Fiyat    |
|-----------------|--------------------------------|----------|
| R MCILAN485G32H | Ethernet Lan Gateway (2 Modül) | 802,00 € |

FRER Lan Gateway, RS485 arayüzü ile donatılmış 32 adede kadar FRER cihazının (tek IP adresi kullanarak) Ethernet ağına bağlanmasına izin verir.



### Ethernet arayüzü (IEC 61850)

| Ürün kodu       | Açıklama                             | Fiyat      |
|-----------------|--------------------------------------|------------|
| R MCILAN485I32H | Ethernet Arayüzü IEC 61850 (2 Modül) | 1.450,00 € |



### USB - RS485 arayüz dönüştürücü

| Ürün kodu    | Açıklama                       | Fiyat    |
|--------------|--------------------------------|----------|
| R MCIOUSB485 | USB - RS485 Arayüz Dönüştürücü | 332,00 € |

MCIOUSB485 kodlu Arayüz Dönüştürücü, PC, PLC veya USB 2.0 arayüzlü daha üst bir sistemi, herhangi bir protokol ile ve maksimum 1200 metre mesafede 32 adede kadar ölçüm cihazına veya RS485 arayüzlü cihaza bağlamak için kullanılır.



### Profibus DP V0 arayüz modülü

| Ürün kodu   | Açıklama                          | Fiyat    |
|-------------|-----------------------------------|----------|
| R MCIPRO485 | Profibus - RS485 Modülü (2 Modül) | 395,00 € |

### FRER VIEW, enerji analizörleri için izleme yazılımı



| Ürün kodu   | Açıklama                                  | Fiyat      |
|-------------|---|------------|
| R 6SFV02003 | Frer View İzleme Yazılımı (Max. 3 cihaz)  | 932,00 €   |
| R 6SFV02016 | Frer View İzleme Yazılımı (Max. 16 cihaz) | 1.392,00 € |
| R 6SFV02064 | Frer View İzleme Yazılımı (Max. 64 cihaz) | 2.245,00 € |

İşletim Sistemi : Windows 98, 2000, XP  
 Protokol : ModBus RTU  
 Seçilebilen Hız : 9600-14400-19200-38400 bps  
 Seçilebilen Seri : Port Com1, Com2, Com3, Com4  
 Adres Aralıkları (ID) : 1=64

### FRER ENERGY, enerji sayaçları için izleme yazılımı



| Ürün kodu   | Açıklama                                     | Fiyat      |
|-------------|--|------------|
| R 6SFE01064 | Frer Energy İzleme Yazılımı (Max. 64 Sayaç)  | 828,00 €   |
| R 6SFE01256 | Frer Energy İzleme Yazılımı (Max. 256 Sayaç) | 1.541,00 € |

FRER ENERGY yazılımı, RS485 seri çıkışlı sayaçlardan veya pals toplayıcı ile oluşturulan pals çıkışlarından ölçülen enerji tüketimini izleme, kayıt etme, iletme ve yayınlamaya (çıkıta alma) imkan tanıyan bir izleme programıdır.



## Enerji Analizörleri Seçim Tablosu



| Tip                            | MCU        | NANO       | NANO H     |
|--------------------------------|------------|------------|------------|
| Ölçüm                          | 3 mod. DIN | 3 mod. DIN | 3 mod. DIN |
| Faz Gerilim ve Akımları        | ●●●        | ●          | ●●●        |
| Hat Voltajı                    | ●          | ●          | ●          |
| V / V Dengesizliği             | ●          |            | ●          |
| Nötr Akım                      | ●          |            | ●          |
| Aktif ve Reaktif Faz Gücü      | ●          |            | ●          |
| Toplam Aktif ve Reaktif Güçler | ●●●        | ●          | ●●●        |
| Görünür Faz Gücü               | ●          |            | ●          |
| Toplam Görünür Güç             | ●●         | ●          | ●●         |
| Faz Güç Faktörü                | ●          | ●          | ●          |
| Toplam Güç Faktörü             | ●●         | ●          | ●●         |
| Faz ve Toplam cosj             | ●          |            | ●●●        |
| Frekans                        | ●●         | ●          | ●●●        |
| Aktif ve Reaktif Enerji        | ●●●        | ●          | ●●●        |
| Çift Yönlü Enerji              | ●●●        |            | ●●●        |
| Kısmi Aktif Enerji             | ●●●        |            | ●●●        |
| Termal Akım                    | ●●●        |            | ●●●        |
| Maksimum Termal Akım           | ●●●        |            | ●●●        |
| Ortalama Güç                   | ●●●        |            | ●●●        |
| Maksimum Gereksinim            | ●●●        |            | ●●●        |
| Pano Sıcaklığı                 | ●●●        | ●          | ●●●        |
| THD                            | ●          |            | ●          |
| Çalışma Süresi                 | ●●●        | ●          | ●●●        |
| Faz Frekansı                   | ●          | ●          | ●          |

- 3 FAZ VERSİYON
- TEK FAZ VERSİYON
- DC HAT VERSİYON



| QUBO 72 | QUBO 72H | QUBO 96 | QUBO 96H | Q96D4   | Q96B4W  | Tip                            |
|---------|----------|---------|----------|---------|---------|--------------------------------|
| 72 x 72 | 72 x 72  | 96 x 96 | 96 x 96  | 96 x 96 | 96 x 96 | Ölçüm                          |
| •       | •••      | •       | •••      | •       | •       | Faz Gerilim ve Akımları        |
| •       | •        | •       | •        | •       | •       | Hat Voltajı                    |
|         | •        |         | •        |         |         | V / V Dengesizliği             |
|         | •        |         | •        |         |         | Nötr Akım                      |
|         | •        |         | •        | •       | •       | Aktif ve Reaktif Faz Gücü      |
| •••     | •••      | •       | •••      | •       | •       | Toplam Aktif ve Reaktif Güçler |
|         | •        |         | •        | •       |         | Görünür Faz Gücü               |
| •••     | ••       | •       | ••       |         | •       | Toplam Görünür Güç             |
| •••     | •        | •       | •        | •       | •       | Faz Güç Faktörü                |
| •••     | ••       | •       | ••       |         |         | Toplam Güç Faktörü             |
|         | •        |         | •        |         |         | Faz ve Toplam cos $\phi$       |
| •••     | ••       | •       | ••       | •       | •       | Frekans                        |
| •••     | •••      | •       | •••      |         | •       | Aktif ve Reaktif Enerji        |
|         | •••      |         | •••      |         |         | Çift Yönlü Enerji              |
|         | •••      |         | •••      | •       |         | Kısmi Aktif Enerji             |
|         | •••      |         | •••      | •       | •       | Termal Akım                    |
|         | •••      |         | •••      |         | •       | Maksimum Termal Akım           |
|         | •••      |         | •••      | •       |         | Ortalama Güç                   |
|         | •••      |         | •••      |         | •       | Maksimum Gereksinim            |
| •       | •••      | •       | •••      |         | •       | Pano Sıcaklığı                 |
| •       | •••      | •       | •••      |         | •       | THD                            |
| •       | •••      | •       |          |         | •       | Çalışma Süresi                 |
| •       | •        | •       | •        |         |         | Faz Frekansı                   |

## Enerji Analizörleri

## NANO serisi enerji analizörleri



| Ürün kodu       | Açıklama  | Fiyat    |
|-----------------|---|----------|
| R Q52P3L005X4C2 | NANO Enerji Analizörü Giriş:1-5A, 400V,         | 308,00 € |
| R Q52D3L063X4C2 | NANO Enerji Analizörü Giriş:63A AT dahil, 400V  | 356,00 € |
| R Q52D3L125X4C2 | NANO Enerji Analizörü Giriş:125A AT dahil, 400V | 375,00 € |
| R Q52D3L160X4C2 | NANO Enerji Analizörü Giriş:160A AT dahil, 400V | 393,00 € |
| R Q52D3L250X4C2 | NANO Enerji Analizörü Giriş:250A AT dahil, 400V | 420,00 € |

Yardımcı besleme gerilimi 220 - 240 Vac'dir. 63A-250A arası tümleşik (üçlü minyatür) akım trafoları dahildir.

## NANO-H serisi enerji analizörleri



| Ürün kodu       | Açıklama  | Fiyat    |
|-----------------|---|----------|
| R Q52P3H005MCQ2 | NANO5H Enerji Analizörü Giriş:1-5A, 100-400V, RS485 Modbus        | 346,00 € |
| R Q52D3H063M4C2 | NANO63H Enerji Analizörü Giriş:63A AT dahil, 400V, RS485 Modbus   | 395,00 € |
| R Q52D3H125M4C2 | NANO125H Enerji Analizörü Giriş:125A AT dahil, 400V, RS485 Modbus | 414,00 € |
| R Q52D3H160M4C2 | NANO160H Enerji Analizörü Giriş:160A AT dahil, 400V, RS485 Modbus | 431,00 € |
| R Q52D3H250M4C2 | NANO250H Enerji Analizörü Giriş:250A AT dahil, 400V, RS485 Modbus | 458,00 € |

Yardımcı besleme gerilimi 220 - 240 Vac'dir. 63A-250A arası tümleşik (üçlü minyatür) akım trafoları dahildir. Farklı yardımcı besleme gerilimleri için danışınız. Ops.1 : 20=60Vac/dc - 6VA/6W, Ops.2 : 80=260Vac/dc - 6VA/6W Opsiyonel Özellikler ; 1 prog. Çıkış (Alarm/Pals), 2 prog. Çıkış (Alarm/Pals)

## NANO mono serisi enerji analizörleri



| Ürün kodu       | Açıklama  | Fiyat    |
|-----------------|---|----------|
| R Q52S3L063MD32 | NANO Mono Enerji Analizörü Giriş:63A AT dahil, 230V, RS485 Modbus | 339,00 € |

Yardımcı besleme gerilimi 220 - 240 Vac'dir. Akım trafoları dahildir. Farklı yardımcı besleme gerilimleri için danışınız. Ops.1 : 20=60Vac/dc - 6VA/6W, Ops.2 : 80=260Vac/dc - 6VA/6W Opsiyonel Özellikler: Farklı haberleşme fonksiyonları mevcuttur, bilgi için lütfen danışınız.

## NANO DC serisi enerji analizörleri



| Ürün kodu       | Açıklama   | Fiyat    |
|-----------------|--|----------|
| R Q52C3LX60M24H | NANO DC Enerji Analizörü Giriş:24V, RS485 Modbus | 575,00 € |

Yardımcı besleme gerilimi 80 - 260 VAC/VDC'dir. Farklı yardımcı besleme gerilimleri için lütfen danışınız. Farklı giriş gerilim değerleri için lütfen danışınız. Opsiyonel Özellikler: Farklı haberleşme fonksiyonları mevcuttur, bilgi için lütfen danışınız.

## Giriş Gerilim Değeri için Kodlar (DC Seri için)

|        |    |         |    |
|--------|----|---------|----|
| 12 VDC | 12 | 110 VDC | C1 |
| 24 VDC | 24 | 220 VDC | D2 |
| 48 VDC | 48 | 400 VDC | 4C |
| 60 VDC | 60 | 600 VDC | 6C |

## NANO Ø100mm 3 Rog. bobinli, RS485 MODBUS haberleşmeli versiyonlar



| Ürün kodu        | Açıklama   | Fiyat      |
|------------------|--|------------|
| R Q52R3H100MCQH  | NANO Ø100mm, 3 Rogowski bobinli, RS485, 80-260Vac/dc                     | 1.264,00 € |
| R Q52R3H100MCQHA | NANO Ø100mm, 3 Rogowski bobinli, RS485, 80-260Vac/dc, M52 analog çıkışlı | 1.303,00 € |
| R Q52R3H100MCQHO | NANO Ø100mm, 3 Rogowski bobinli, RS485, 80-260Vac/dc, Alarm/Puls çıkışlı | 1.375,00 € |
| R Q52R3H100MCQL  | NANO Ø100mm, 3 Rogowski bobinli, RS485, 20-60Vac/dc                      | 1.264,00 € |
| R Q52R3H100MCQLA | NANO Ø100mm, 3 Rogowski bobinli, RS485, 20-60Vac/dc, M52 analog çıkışlı  | 1.303,00 € |
| R Q52R3H100MCQLO | NANO Ø100mm, 3 Rogowski bobinli, RS485, 20-60Vac/dc, Alarm/Puls çıkışlı  | 1.375,00 € |

## NANO Ø150mm 3 Rog. bobinli, RS485 MODBUS haberleşmeli versiyonlar



| Ürün kodu        | Açıklama   | Fiyat      |
|------------------|--|------------|
| R Q52R3H150MCQH  | NANO Ø150mm, 3 Rogowski bobinli, RS485, 80-260Vac/dc                     | 1.333,00 € |
| R Q52R3H150MCQHA | NANO Ø150mm, 3 Rogowski bobinli, RS485, 80-260Vac/dc, M52 analog çıkışlı | 1.372,00 € |
| R Q52R3H150MCQHO | NANO Ø150mm, 3 Rogowski bobinli, RS485, 80-260Vac/dc, Alarm/Puls çıkışlı | 1.445,00 € |
| R Q52R3H150MCQL  | NANO Ø150mm, 3 Rogowski bobinli, RS485, 20-60Vac/dc                      | 1.333,00 € |
| R Q52R3H150MCQLA | NANO Ø150mm, 3 Rogowski bobinli, RS485, 20-60Vac/dc, M52 analog çıkışlı  | 1.372,00 € |
| R Q52R3H150MCQLO | NANO Ø150mm, 3 Rogowski bobinli, RS485, 20-60Vac/dc, Alarm/Puls çıkışlı  | 1.445,00 € |

## NANO Ø200mm 3 Rog. bobinli, RS485 MODBUS haberleşmeli versiyonlar



| Ürün kodu        | Açıklama   | Fiyat      |
|------------------|--|------------|
| R Q52R3H200MCQH  | NANO Ø200mm, 3 Rogowski bobinli, RS485, 80-260Vac/dc                     | 1.445,00 € |
| R Q52R3H200MCQHA | NANO Ø200mm, 3 Rogowski bobinli, RS485, 80-260Vac/dc, M52 analog çıkışlı | 1.483,00 € |
| R Q52R3H200MCQHO | NANO Ø200mm, 3 Rogowski bobinli, RS485, 80-260Vac/dc, Alarm/Puls çıkışlı | 1.554,00 € |
| R Q52R3H200MCQL  | NANO Ø200mm, 3 Rogowski bobinli, RS485, 20-60Vac/dc                      | 1.445,00 € |
| R Q52R3H200MCQLA | NANO Ø200mm, 3 Rogowski bobinli, RS485, 20-60Vac/dc, M52 analog çıkışlı  | 1.483,00 € |
| R Q52R3H200MCQLO | NANO Ø200mm, 3 Rogowski bobinli, RS485, 20-60Vac/dc, Alarm/Puls çıkışlı  | 1.554,00 € |

## Enerji Analizörleri

### QUBO 72 serisi enerji analizörleri



| Ürün kodu        | Açıklama                                   | Fiyat    |
|------------------|--|----------|
| R Q72P3L005XCQ2  | QUBO72 Enerji Analizörü                    | 342,00 € |
| R Q72P3L005XCQ20 | QUBO72 Enerji Analizörü 1 çıkış alarm/pals | 410,00 € |

### QUBO 72H serisi şebeke analizörleri



| Ürün kodu       | Açıklama                               | Fiyat    |
|-----------------|--|----------|
| R Q72P3H005MCQ2 | QUBO72H Şebeke Analizörü RS 485 Modbus | 414,00 € |

Yardımcı besleme gerilimi 220 - 240 Vac'dir. Farklı yardımcı besleme gerilimleri için lütfen danışınız.  
Opsiyonel Özellikler: Opsiyonel programlanabilir çıkışlı modeller için danışınız.

### QUBO 72 mono serisi enerji analizörleri



| Ürün kodu       | Açıklama                                   | Fiyat    |
|-----------------|--|----------|
| R Q72S3L005MD32 | QUBO72 Mono Enerji Analizörü RS 485 Modbus | 311,00 € |

Yardımcı besleme gerilimi 220 - 240 VAC'dir. Farklı yardımcı besleme gerilimleri için lütfen danışınız.  
Opsiyonel Özellikler: Opsiyonel programlanabilir çıkışlı modeller için danışınız.

### QUBO 72 DC serisi enerji analizörleri



| Ürün kodu       | Açıklama   | Fiyat    |
|-----------------|--|----------|
| R Q72C3LX60M12H | QUBO72 DC Enerji Analizörü Giriş:12V, RS485 Modbus | 575,00 € |

Yardımcı besleme gerilimi 80 - 260 VAC/VDC'dir. Farklı yardımcı besleme gerilimleri için lütfen danışınız.  
Farklı giriş gerilim değerleri için lütfen danışınız.  
Opsiyonel Özellikler: Opsiyonel programlanabilir çıkışlı modeller için danışınız.

#### Giriş Gerilim Değeri için Kodlar (DC Seri için)

|        |           |         |           |
|--------|-----------|---------|-----------|
| 12 VDC | <b>12</b> | 110 VDC | <b>C1</b> |
| 24 VDC | <b>24</b> | 220 VDC | <b>D2</b> |
| 48 VDC | <b>48</b> | 400 VDC | <b>4C</b> |
| 60 VDC | <b>60</b> | 600 VDC | <b>6C</b> |

### Pano kapağına Montaj Aparatı

| Ürün kodu  | Açıklama                              | Fiyat   |
|------------|---------------------------------------|---------|
| R 4C5272XK | 72x72 için pano kapağı montaj aparatı | 32,00 € |
| R 4C5296XK | 96x96 için pano kapağı montaj aparatı | 34,00 € |

## Enerji Analizörleri

## QUBO 96 serisi enerji analizörleri



| Ürün kodu        | Açıklama   | Fiyat    |
|------------------|--|----------|
| R Q96P3L005XCQ2  | QUBO96 Enerji Analizörü                                  | 302,00 € |
| R Q96P3L005MCQ2  | QUBO96 Enerji Analizörü RS 485 Modbus                    | 342,00 € |
| R Q96P3L005XCQ2U | QUBO 96 Enerji Analizörü 2 çıkış alarm/pals              | 490,00 € |
| R Q96P3L005MCQ2U | QUBO96 Enerji Analizörü RS 485 Modbus 2 çıkış alarm/pals | 658,00 € |

## QUBO 96H serisi şebeke analizörleri



| Ürün kodu       | Açıklama   | Fiyat      |
|-----------------|--|------------|
| R Q96P3H005MCQ2 | QUBO 96H Şebeke An. RS 485 Modbus                            | 371,00 €   |
| R Q96P3H005ECQ2 | QUBO 96H Şebeke An. ModBus TCP+WebServer+Int. memory         | 750,00 €   |
| R Q96P3H005GCQ2 | QUBO 96H Şebeke An. ModBus TCP+WebServer+Int. memory+GATEWAY | 1.002,00 € |
| R Q96P3H005ICQ2 | QUBO 96H Şebeke An. IEC61850                                 | danışınız  |
| R Q96P3H005PCQ2 | QUBO 96H Şebeke An. PROFIBUS DP V0                           | 952,00 €   |
| R Q96P3H005JCQ2 | QUBO 96H Şebeke An. JOHNSON CONTROLS N2 OPEN                 | danışınız  |

Yardımcı besleme gerilimi 220 - 240 Vac'dir. Farklı yardımcı besleme gerilimleri için lütfen danışınız.  
Opsiyonel Özellikler: Opsiyonel programlanabilir çıkışlı modeller için danışınız.

## QUBO 96 mono serisi enerji analizörleri



| Ürün kodu       | Açıklama  | Fiyat      |
|-----------------|---|------------|
| R Q96S3L005MD32 | QUBO 96 Mono En. An. RS 485 Modbus                            | 422,00 €   |
| R Q96S3L005ED32 | QUBO 96 Mono En. An. ModBus TCP+WebServer+Int. memory         | 845,00 €   |
| R Q96S3L005GD32 | QUBO 96 Mono En. An. ModBus TCP+WebServer+Int. memory+GATEWAY | 1.037,00 € |
| R Q96S3L005PD32 | QUBO 96 Mono En. An. PROFIBUS DP V0                           | 987,00 €   |
| R Q96S3L005JD32 | QUBO 96 Mono En. An. JOHNSON CONTROLS N2 OPEN                 | danışınız  |

Yardımcı besleme gerilimi 220 - 240 Vac'dir. Farklı yardımcı besleme gerilimleri için lütfen danışınız.  
Opsiyonel Özellikler: Opsiyonel programlanabilir çıkışlı modeller için danışınız.

## QUBO 96 DC serisi enerji analizörleri



| Ürün kodu       | Açıklama   | Fiyat      |
|-----------------|--|------------|
| R Q96C3LX60M12H | QUBO96 DC En. An. RS 485 Modbus                            | 647,00 €   |
| R Q96C3LX60E12H | QUBO96 DC En. An. ModBus TCP+WebServer+Int. memory         | 842,00 €   |
| R Q96C3LX60G12H | QUBO96 DC En. An. ModBus TCP+WebServer+Int. memory+GATEWAY | 1.095,00 € |
| R Q96C3LX60I12H | QUBO96 DC En. An. IEC61850                                 | danışınız  |
| R Q96C3LX60P12H | QUBO96 DC En. An. PROFIBUS DP V0                           | 1.045,00 € |
| R Q96C3LX60J12H | QUBO96 DC En. An. JOHNSON CONTROLS N2 OPEN                 | danışınız  |

Yardımcı besleme gerilimi 80 - 260 VAC/VDC'dir. Farklı yardımcı besleme gerilimleri için lütfen danışınız.  
Farklı giriş gerilim değerleri için lütfen danışınız.  
Opsiyonel Özellikler: Opsiyonel programlanabilir çıkışlı modeller için danışınız.

## Giriş Gerilim Değeri için Kodlar (DC Seri için)

|        |    |         |    |
|--------|----|---------|----|
| 12 VDC | 12 | 110 VDC | C1 |
| 24 VDC | 24 | 220 VDC | D2 |
| 48 VDC | 48 | 400 VDC | 4C |
| 60 VDC | 60 | 600 VDC | 6C |

## Q96D4 serisi LED ekranlı multimetre



| Ürün kodu       | Açıklama  | Fiyat    |
|-----------------|---|----------|
| R Q96D4X005XCQS | Q96D4 Multimetre Giriş:1-5A, 100-400V, Yrd. Besl.:115-230 Vac | 408,00 € |

## Q96B4W serisi yüksek performans LED ekranlı multimetre



| Ürün kodu       | Açıklama  | Fiyat      |
|-----------------|---|------------|
| R Q96B4W005XCQS | Q96B4W Multimetre                                 | 596,00 €   |
| R Q96B4W005MCQS | Q96B4W Multimetre RS 485 Modbus                   | 763,00 €   |
| R Q96B4W005ECQS | Q96B4W Multimetre Modbus TCP-Webserver            | 958,00 €   |
| R Q96B4W005GCQS | Q96B4W Multimetre Modus TCP-Webserver LAN GATEWAY | 1.211,00 € |
| R Q96B4W005ICQS | Q96B4W Multimetre IEC61850                        | danışınız  |
| R Q96B4W005PCQS | Q96B4W Multimetre PROFIBUS DP V0                  | 1.161,00 € |
| R Q96B4W005JCQS | Q96B4W Multimetre JOHNSON N2 OPEN                 | danışınız  |

Yardımcı besleme gerilimi 115 - 230 Vac'dir. Farklı yardımcı besleme gerilimleri için lütfen danışınız.  
Opsiyonel Özellikler: Opsiyonel programlanabilir çıkışlı modeller için danışınız.

## Enerji Analizörleri

### QUBO96H Ø100mm 3 Rog. bobinli, RS485 MODBUS haberleşmeli versiyonlar



| Ürün kodu        | Açıklama  | Fiyat      |
|------------------|---|------------|
| R Q96R3H100MCQH  | QUBO96H Ø100mm, 3 Rogowski bobinli, RS485, 80-260Vac/dc                     | 1.459,00 € |
| R Q96R3H100MCQHA | QUBO96H Ø100mm, 3 Rogowski bobinli, RS485+M52 An.Çık. 80-260Vac/dc          | 1.498,00 € |
| R Q96R3H100MCQHU | QUBO96H Ø100mm, 3 Rogowski bobinli, RS485+2 AI/Pls Çık. 80-260Vac/dc        | 1.570,00 € |
| R Q96R3H100MCQL  | QUBO96H Ø100mm, 3 Rogowski bobinli, RS485, 20-60Vac/dc                      | 1.459,00 € |
| R Q96R3H100MCQLA | QUBO96H Ø100mm, 3 Rogowski bobinli, RS485+M52 An.Çık. 20-60Vac/dc           | 1.498,00 € |
| R Q96R3H100MCQLU | QUBO96H Ø100mm, 3 Rogowski bobinli, RS485+2 Alarm/Puls çıkışlı, 20-60Vac/dc | 1.570,00 € |

### QUBO96H Ø100mm 3 Rog. bobinli, Ethernet haberleşmeli versiyonlar



| Ürün kodu        | Açıklama   | Fiyat      |
|------------------|--|------------|
| R Q96R3H100ECQH  | QUBO96H Ø100mm, 3 Rogowski bobinli, Ethernet, 80-260Vac/dc             | 1.654,00 € |
| R Q96R3H100ECQHU | QUBO96H Ø100mm, 3 Rogowski bobinli, Ethernet+2AI/Pls Çık.80-260Vac/dc  | 1.765,00 € |
| R Q96R3H100ECQL  | QUBO96H Ø100mm, 3 Rogowski bobinli, Ethernet, 20-60Vac/dc              | 1.654,00 € |
| R Q96R3H100ECQLU | QUBO96H Ø100mm, 3 Rogowski bobinli, Ethernet+2 AI/Pls Çık. 20-60Vac/dc | 1.765,00 € |
| R Q96R3H100GCQH  | QUBO96H Ø100mm, 3 Rogowski bobinli, Ethernet-G, 80-260Vac/dc           | 1.907,00 € |
| R Q96R3H100GCQL  | QUBO96H Ø100mm, 3 Rogowski bobinli, Ethernet-G, 20-60Vac/dc            | 1.907,00 € |

### QUBO96H Ø100mm 3 Rog. bobinli, PROFIBUS haberleşmeli versiyonlar



| Ürün kodu       | Açıklama   | Fiyat      |
|-----------------|--|------------|
| R Q96R3H100PCQH | QUBO96H Ø100mm, 3 Rogowski bobinli, PROFIBUS, 80-260Vac/dc | 1.856,00 € |
| R Q96R3H100PCQL | QUBO96H Ø100mm, 3 Rogowski bobinli, PROFIBUS, 20-60Vac/dc  | 1.856,00 € |

### QUBO96H Ø150mm 3 Rog. bobinli, RS485 MODBUS haberleşmeli versiyonlar



| Ürün kodu        | Açıklama  | Fiyat      |
|------------------|---|------------|
| R Q96R3H150MCQH  | QUBO96H Ø150mm, 3 Rogowski bobinli, RS485, 80-260Vac/dc                     | 1.527,00 € |
| R Q96R3H150MCQHA | QUBO96H Ø150mm, 3 Rogowski bobinli, RS485+M52 An.Çık. 80-260Vac/dc          | 1.566,00 € |
| R Q96R3H150MCQHU | QUBO96H Ø150mm, 3 Rogowski bobinli, RS485+2 AI/Pls Çık. 80-260Vac/dc        | 1.638,00 € |
| R Q96R3H150MCQL  | QUBO96H Ø150mm, 3 Rogowski bobinli, RS485, 20-60Vac/dc                      | 1.527,00 € |
| R Q96R3H150MCQLA | QUBO96H Ø150mm, 3 Rogowski bobinli, RS485+M52 analog çıkışlı, 20-60Vac/dc   | 1.566,00 € |
| R Q96R3H150MCQLU | QUBO96H Ø150mm, 3 Rogowski bobinli, RS485+2 Alarm/Puls çıkışlı, 20-60Vac/dc | 1.638,00 € |

### QUBO96H Ø150mm 3 Rog. bobinli, Ethernet haberleşmeli versiyonlar



| Ürün kodu        | Açıklama   | Fiyat      |
|------------------|--|------------|
| R Q96R3H150ECQH  | QUBO96H Ø150mm, 3 Rogowski bobinli, Ethernet, 80-260Vac/dc             | 1.722,00 € |
| R Q96R3H150ECQHU | QUBO96H Ø150mm, 3 Rogowski bobinli, Ethernet+2 AI/Pls Çık.80-260Vac/dc | 1.833,00 € |
| R Q96R3H150ECQL  | QUBO96H Ø150mm, 3 Rogowski bobinli, Ethernet, 20-60Vac/dc              | 1.722,00 € |
| R Q96R3H150ECQLU | QUBO96H Ø150mm, 3 Rogowski bobinli, Ethernet+2 AI/Pls Çık. 20-60Vac/dc | 1.833,00 € |
| R Q96R3H150GCQH  | QUBO96H Ø150mm, 3 Rogowski bobinli, Ethernet-G, 80-260Vac/dc           | 1.975,00 € |
| R Q96R3H150GCQL  | QUBO96H Ø150mm, 3 Rogowski bobinli, Ethernet-G, 20-60Vac/dc            | 1.975,00 € |

### QUBO96H Ø150mm 3 Rog. bobinli, PROFIBUS haberleşmeli versiyonlar



| Ürün kodu       | Açıklama   | Fiyat      |
|-----------------|--|------------|
| R Q96R3H150PCQH | QUBO96H Ø150mm, 3 Rogowski bobinli, PROFIBUS, 80-260Vac/dc | 1.925,00 € |
| R Q96R3H150PCQL | QUBO96H Ø150mm, 3 Rogowski bobinli, PROFIBUS, 20-60Vac/dc  | 1.925,00 € |

### QUBO96H Ø200mm 3 Rog. bobinli, RS485 MODBUS haberleşmeli versiyonlar



| Ürün kodu        | Açıklama  | Fiyat      |
|------------------|---|------------|
| R Q96R3H200MCQH  | QUBO96H Ø200mm, 3 Rogowski bobinli, RS485, 80-260Vac/dc             | 1.638,00 € |
| R Q96R3H200MCQHA | QUBO96H Ø200mm, 3 Rogowski bobinli, RS485+M52 An.Çık.80-260Vac/dc   | 1.677,00 € |
| R Q96R3H200MCQHU | QUBO96H Ø200mm, 3 Rogowski bobinli, RS485+2 AI/Pls Çık.80-260Vac/dc | 1.750,00 € |
| R Q96R3H200MCQL  | QUBO96H Ø200mm, 3 Rogowski bobinli, RS485, 20-60Vac/dc              | 1.638,00 € |
| R Q96R3H200MCQLA | QUBO96H Ø200mm, 3 Rogowski bobinli, RS485+M52 An.Çık. 20-60Vac/dc   | 1.677,00 € |
| R Q96R3H200MCQLU | QUBO96H Ø200mm, 3 Rogowski bobinli, RS485+2 AI/Pls Çık. 20-60Vac/dc | 1.750,00 € |

### QUBO96H Ø200mm 3 Rog. bobinli, Ethernet haberleşmeli versiyonlar



| Ürün kodu        | Açıklama  | Fiyat      |
|------------------|---|------------|
| R Q96R3H200ECQH  | QUBO96H Ø200mm, 3 Rogowski bobinli, Ethernet, 80-260Vac/dc            | 1.833,00 € |
| R Q96R3H200ECQHU | QUBO96H Ø200mm, 3 Rogowski bobinli, Ethernet+2AI/Pls Çık.80-260Vac/dc | 1.944,00 € |
| R Q96R3H200ECQL  | QUBO96H Ø200mm, 3 Rogowski bobinli, Ethernet, 20-60Vac/dc             | 1.833,00 € |
| R Q96R3H200ECQLU | QUBO96H Ø200mm, 3 Rogowski bobinli, Ethernet+2AI/Pls Çık.20-60Vac/dc  | 1.944,00 € |
| R Q96R3H200GCQH  | QUBO96H Ø200mm, 3 Rogowski bobinli, Ethernet-G, 80-260Vac/dc          | 2.086,00 € |
| R Q96R3H200GCQL  | QUBO96H Ø200mm, 3 Rogowski bobinli, Ethernet-G, 20-60Vac/dc           | 2.086,00 € |

### QUBO96H Ø200mm 3 Rog. bobinli, PROFIBUS haberleşmeli versiyonlar



| Ürün kodu       | Açıklama   | Fiyat      |
|-----------------|--|------------|
| R Q96R3H200PCQH | QUBO96H Ø200mm, 3 Rogowski bobinli, PROFIBUS, 80-260Vac/dc | 2.036,00 € |
| R Q96R3H200PCQL | QUBO96H Ø200mm, 3 Rogowski bobinli, PROFIBUS, 20-60Vac/dc  | 2.036,00 € |

— *Toprak Kaçak Akım*

*Koruma Röleleri ve Toroid Trafolar* —

## Toprak Kaçak Akım Koruma Röleleri ve Toroid Trafo Seçimi



| Tip                       | X35DB3            | X48DB3            | X72DB3            |
|---------------------------|-------------------|-------------------|-------------------|
| Ölçüm                     | 2 mod. DIN        | 48 x 48           | 72 x 72           |
| TİP B                     | ●                 | ●                 | ●                 |
| TİP AC                    | ●                 | ●                 | ●                 |
| TİP A                     | ●                 | ●                 | ●                 |
| TİP F                     | ●                 | ●                 | ●                 |
| SÜPER DAYANIKLI           | ●                 | ●                 | ●                 |
| AKIM AYAR ARALIĞI         | 30mA .. 15A Arası | 30mA .. 15A Arası | 30mA .. 15A Arası |
| 3. HARMONİK FİLTRESİ      | ●                 | ●                 | ●                 |
| ANTİ FİBRİLASYON FİLTRESİ | ●                 | ●                 | ●                 |
| TRİP KONTAĞI              | ●                 | ●                 | ●                 |
| 2. TRİP KONTAĞI           |                   |                   |                   |
| ALARM KONTAĞI             | ○                 | ○                 | ●                 |
| RESET GİRİŞİ              |                   |                   |                   |
| TEST/RESET GİRİŞİ         | ○                 | ○                 | ●                 |
| RS485 MODBUS RTU          | ○                 | ○                 | ○                 |
| GERÇEK ZAMANLI SAAT       | ○                 | ○                 | ○                 |

- STANDART  
○ OPSİYONEL



| BOŞLUK BOYUTU ( mm) | Ø28    | Ø60    | Ø90    | Ø160   | Ø210   |
|---------------------|--------|--------|--------|--------|--------|
| KAPALI TİP          | TDB028 | TDB060 | TDB090 | TDB160 | TDB210 |
| AYRILABİLİR TİP     | -      | -      | -      | -      | -      |



| X35DL3      | X48DL3      | X72DL3               | X52DS       | X48DSA       | X72DS       | X96DS       | Tip                       |
|-------------|-------------|----------------------|-------------|--------------|-------------|-------------|---------------------------|
| 2 mod. DIN  | 48 × 48     | 72 × 72<br>(96 × 96) | 3 mod. DIN  | 48 × 48      | 72 × 72     | 96 × 96     | Ölçüm                     |
|             |             |                      |             |              |             |             | TİP B                     |
| •           | •           | •                    | •           | •            | •           | •           | TİP AC                    |
| •           | •           | •                    | •           | •            | •           | •           | TİP A                     |
| •           | •           | •                    |             |              |             |             | TİP F                     |
| •           | •           | •                    |             |              |             |             | SÜPER DAYANIKLI           |
| 30mA .. 30A | 30mA .. 30A | 30mA .. 30A          | 30mA .. 30A | 30mA .. 300A | 30mA .. 30A | 30mA .. 30A | AKIM AYAR ARALIĞI         |
| •           | •           | •                    | •           | •            | •           | •           | 3. HARMONİK FİLTRESİ      |
| •           | •           | •                    |             |              |             |             | ANTİ FİBRİLASYON FİLTRESİ |
| •           | •           | •                    | •           | •            | •           | •           | TRİP KONTAĞI              |
|             |             |                      | •           | •            | •           | •           | 2. TRİP KONTAĞI           |
| ○           | ○           | •                    |             |              | •           | •           | ALARM KONTAĞI             |
|             |             |                      | •           | •            | •           | •           | RESET GİRİŞİ              |
| ○           | ○           | ○                    | ○           |              |             |             | TEST/RESET GİRİŞİ         |
| ○           | ○           | ○                    |             |              |             |             | RS485 MODBUS RTU          |
| ○           | ○           | ○                    |             |              |             |             | GERÇEK ZAMANLI SAAT       |



| Ø22,5  | Ø24 / 32 × 10 | Ø35    | Ø60    | Ø80    | Ø110   | Ø160   | Ø210   | Ø350   | 175 × 70 | 325 × 125 | 470 × 160 |
|--------|---------------|--------|--------|--------|--------|--------|--------|--------|----------|-----------|-----------|
| TDC022 | TDC032        | TDC035 | TDC060 | TDC080 | TDC110 | TDC160 | TDC210 | TDC350 | TDC177   | TDC321    | TDC471    |
| -      | -             | -      | TDA060 | -      | TDA110 | TDA160 | TDA210 | -      | -        | -         | -         |

## Toprak Kaçak Akım Koruma Röleleri ve Toroid Trafolar

### X52DS serisi ray montaj A, AC tipi kaçak akım koruma röleleri



| Ürün kodu       | Açıklama   | Fiyat    |
|-----------------|--|----------|
| R X52DSX025X20S | A,AC Tipi / T-R 230VAC/30mA-30A/3Modül/Ray Tipi        | 130,00 € |
| R X52DSX025X20L | A,AC Tipi / T-R 20-60Vac/dc /30mA-30A/3Modül/Ray Tipi  | 260,00 € |
| R X52DSX025X20H | A,AC Tipi / T-R 80-260Vac/dc /30mA-30A/3Modül/Ray Tipi | 200,00 € |

Özellikler: 3. Harmonik Filtre, 2 adet Trip Konağı (NA+NK), Uzak Reset Girişi, 30mA ... 30A Ayar Sahası

### X48DSA serisi 48x48 pano kapağına montaj AC,A tipi kaçak akım koruma röleleri



| Ürün kodu       | Açıklama  | Fiyat    |
|-----------------|---|----------|
| R X48DSA030X20S | AC,A Tipi / 230VAC / 30mA-30A / 48x48mm./Pano Tipi              | 140,00 € |
| R X48DSA300X20S | AC,A Tipi / 230VAC / 30A-300A / 48x48mm./Pano Tipi              | 270,00 € |
| R X48DSA030X20E | AC,A Tipi / 20-260Vac/dc / 30mA-30A / 48x48mm./Pano Tipi        | 160,00 € |
| R X48DSA300X20E | AC,A Tipi / 20-260Vac/dc / 30A-300A / 48x48mm./Pano Tipi        | 390,00 € |
| R X48DSA030L20S | AC,A Tipi / 230VAC / 30mA-30A / 48x48mm./Pano Tipi /LEDli       | 160,00 € |
| R X48DSA300L20S | AC,A Tipi / 230VAC / 30A-300A / 48x48mm./Pano Tipi /LEDli       | 320,00 € |
| R X48DSA030L20E | AC,A Tipi / 20-260Vac/dc / 30mA-30A / 48x48mm./Pano Tipi /LEDli | 180,00 € |
| R X48DSA300L20E | AC,A Tipi / 20-260Vac/dc / 30A-300A / 48x48mm./Pano Tipi /LEDli | 462,00 € |

Özellikler: 3. Harmonik Filtre, 2 adet Trip Konağı (NA+NK), Uzak Reset Girişi

### X72DS serisi 72x72 pano kapağına montaj A, AC tipi kaçak akım koruma röleleri



| Ürün kodu       | Açıklama   | Fiyat    |
|-----------------|--|----------|
| R X72DSX025X21S | A,AC Tipi / 230VAC / 30mA-30A / 72x72mm./Pano Tipi       | 140,00 € |
| R X72DSX025X21L | A,AC Tipi / 20-60Vac/dc / 30mA-30A / 72x72mm./Pano Tipi  | 260,00 € |
| R X72DSX025X21H | A,AC Tipi / 80-260Vac/dc / 30mA-30A / 72x72mm./Pano Tipi | 260,00 € |

Özellikler: 3. Harmonik Filtre, 2 adet Trip Konağı (NA+NK), Uzak Reset Girişi, 30mA ... 30A Ayar Sahası

### X96DS serisi 96x96 pano kapağına montaj A, AC tipi kaçak akım koruma röleleri



| Ürün kodu       | Açıklama   | Fiyat    |
|-----------------|--|----------|
| R X96DSX025X21S | A,AC Tipi / 230VAC / 30mA-30A / 96x96mm./Pano Tipi       | 160,00 € |
| R X96DSX025X21L | A,AC Tipi / 20-60Vac/dc / 30mA-30A / 96x96mm./Pano Tipi  | 260,00 € |
| R X96DSX025X21H | A,AC Tipi / 80-260Vac/dc / 30mA-30A / 96x96mm./Pano Tipi | 260,00 € |

Özellikler: 3. Harmonik Filtre, 2 adet Trip Konağı (NA+NK), Uzak Reset Girişi, 30mA ... 30A Ayar Sahası

### X35DL3 serisi ray montaj A, AC ve F tipi kaçak akım koruma röleleri



| Ürün kodu        | Açıklama   | Fiyat    |
|------------------|--|----------|
| R X35DL3030R102  | A,AC ve F Tipi / T-R 230VAC/30mA-30A/2Modül/Ray Tipi                           | 280,00 € |
| R X35DL3030B102  | A,AC ve F Tipi / T-R / RS485Modbus 230VAC/30mA-30A/2Modül/Ray Tipi             | 362,00 € |
| R X35DL3030R102C | A,AC ve F Tipi / T-R / RTC 230VAC/30mA-30A/2Modül/Ray Tipi                     | 326,00 € |
| R X35DL3030B102C | A,AC ve F Tipi / T-R / RS485Modbus / RTC 230VAC/30mA-30A/2Modül/Ray Tipi       | 394,00 € |
| R X35DL3030R1L2  | A,AC ve F Tipi / T-R / Photo-Mos 230VAC/30mA-30A/2Modül/Ray Tipi               | 318,00 € |
| R X35DL3030M1L2  | A,AC ve F Tipi / RS485Modbus / Photo-Mos 230VAC/30mA-30A/2Modül/Ray Tipi       | 385,00 € |
| R X35DL3030M1L2C | A,AC ve F Tipi / RS485Modbus / RTC / Photo-Mos 230VAC/30mA-30A/2Modül/Ray Tipi | 418,00 € |

Diğer yardımcı besleme gerilimleri için lütfen danışınız. ( 80..260 VAC/DC - 20..60 VAC/DC)

### X48DL3 serisi 48x48 pano kapağına montaj A, AC ve F tipi kaçak akım koruma röleleri



| Ürün kodu        | Açıklama  | Fiyat    |
|------------------|---|----------|
| R X48DL3030R102  | A,AC ve F Tipi / T-R / 230VAC/30mA-30A/48x48mm./Pano Tipi                         | 305,00 € |
| R X48DL3030B102  | A,AC ve F Tipi / T-R / RS485Modbus 230VAC/30mA-30A/48x48mm./Pano Tipi             | 388,00 € |
| R X48DL3030R102C | A,AC ve F Tipi / T-R / RTC 230VAC/30mA-30A/48x48mm./Pano Tipi                     | 344,00 € |
| R X48DL3030B102C | A,AC ve F Tipi / T-R / RS485Modbus / RTC 230VAC/30mA-30A/48x48mm./Pano Tipi       | 426,00 € |
| R X48DL3030R1L2  | A,AC ve F Tipi / T-R / Photo-Mos 230VAC/30mA-30A/48x48mm./Pano Tipi               | 334,00 € |
| R X48DL3030M1L2  | A,AC ve F Tipi / RS485Modbus / Photo-Mos 230VAC/30mA-30A/48x48mm./Pano Tipi       | 416,00 € |
| R X48DL3030M1L2C | A,AC ve F Tipi / RS485Modbus / RTC / Photo-Mos 230VAC/30mA-30A/48x48mm./Pano Tipi | 455,00 € |

Diğer yardımcı besleme gerilimleri için lütfen danışınız. ( 80..260 VAC/DC - 20..60 VAC/DC)

### X72DL3 serisi 72x72 pano kapağına montaj A, AC ve F tipi kaçak akım koruma röleleri



| Ürün kodu        | Açıklama  | Fiyat    |
|------------------|---|----------|
| R X72DL3030R112  | A,AC ve F Tipi / T-R / 230VAC/ 30mA-30A/72x72/Pano Tipi                           | 342,00 € |
| R X72DL3030B112  | A,AC ve F Tipi / T-R / RS485Modbus 230VAC/30mA-30A/72x72/Pano Tipi                | 410,00 € |
| R X72DL3030B112C | A,AC ve F Tipi / T-R / RS485Modbus / RTC 230VAC/ 30mA-30A/72x72/Pano Tipi         | 440,00 € |
| R X72DL3030H112  | A,AC ve F Tipi / gerilim T-R 230VAC/ 30mA-30A/72x72/Pano Tipi                     | 386,00 € |
| R X72DL3030A112  | A,AC ve F Tipi / RS485Modbus / gerilim T-R 230VAC/ 30mA-30A/72x72/Pano Tipi       | 454,00 € |
| R X72DL3030A112C | A,AC ve F Tipi / RS485Modbus / RTC / gerilim T-R 230VAC/ 30mA-30A/72x72/Pano Tipi | 478,00 € |

Diğer yardımcı besleme gerilimleri için lütfen danışınız. ( 80..260 VAC/DC - 20..60 VAC/DC)

## Toprak Kaçak Akım Koruma Röleleri ve Toroid Trafolar



### Kapalı tip toroid akım trafoları

| Ürün kodu | Açıklama  | Fiyat      |
|-----------|---|------------|
| R TDC022  | Toroid Akım Trafosu (Yuvarlak) Kapalı Tip / İç Çap:22mm.  | 44,00 €    |
| R TDC035  | Toroid Akım Trafosu (Yuvarlak) Kapalı Tip / İç Çap:35mm.  | 46,00 €    |
| R TDC060  | Toroid Akım Trafosu (Yuvarlak) Kapalı Tip / İç Çap:60mm.  | 58,00 €    |
| R TDC080  | Toroid Akım Trafosu (Yuvarlak) Kapalı Tip / İç Çap:80mm.  | 74,00 €    |
| R TDC110  | Toroid Akım Trafosu (Yuvarlak) Kapalı Tip / İç Çap:110mm. | 98,00 €    |
| R TDC160  | Toroid Akım Trafosu (Yuvarlak) Kapalı Tip / İç Çap:160mm. | 180,00 €   |
| R TDC210  | Toroid Akım Trafosu (Yuvarlak) Kapalı Tip / İç Çap:210mm. | 240,00 €   |
| R TDC350  | Toroid Akım Trafosu (Yuvarlak) Kapalı Tip / İç Çap:350mm. | 1.160,00 € |

TDC035 – TDC060 – TDC080 – TDC110 modellerinde DIN rayına montaj aksesuarı paket içinden mevcut ve fiyata dahildir.



### Dikdörtgen kapalı tip toroid akım trafoları

| Ürün kodu | Açıklama  | Fiyat      |
|-----------|---|------------|
| R TDC032  | Toroid Akım Trafosu (Dikdörtgen) Kapalı Tip / 32x10 mm.   | 62,00 €    |
| R TDC177  | Toroid Akım Trafosu (Dikdörtgen) Kapalı Tip / 175x70 mm.  | 1.120,00 € |
| R TDC321  | Toroid Akım Trafosu (Dikdörtgen) Kapalı Tip / 325x125 mm. | 1.340,00 € |
| R TDC471  | Toroid Akım Trafosu (Dikdörtgen) Kapalı Tip / 470x160 mm. | 2.160,00 € |



### Ayrılabilir tip toroid akım trafoları

| Ürün kodu | Açıklama   | Fiyat    |
|-----------|--|----------|
| R TDA060  | Toroid Akım Trafosu (Yuvarlak) Ayrılabilir Tip / İç Çap:60mm.  | 242,00 € |
| R TDA110  | Toroid Akım Trafosu (Yuvarlak) Ayrılabilir Tip / İç Çap:110mm. | 272,00 € |
| R TDA160  | Toroid Akım Trafosu (Yuvarlak) Ayrılabilir Tip / İç Çap:160mm. | 296,00 € |
| R TDA210  | Toroid Akım Trafosu (Yuvarlak) Ayrılabilir Tip / İç Çap:210mm. | 354,00 € |

### Toroid Trafo ve Toroid Sensörler için Akı Yoğunlaştırıcılar

| Ürün kodu | Açıklama  | Fiyat    |
|-----------|---|----------|
| R 4STD160 | Akı Yoğunlaştırıcı (160lık) (TDC160&TDB160003 için) | 152,00 € |
| R 4STD210 | Akı Yoğunlaştırıcı (210luk) (TDC210&TDB210003 için) | 202,00 € |
| R 4STD350 | Akı Yoğunlaştırıcı (350lik) (TDC350 için)           | 346,00 € |



### TDP serisi, trafo adaptörleri



| Ürün kodu | Açıklama                                  | Fiyat    |
|-----------|---|----------|
| R TDP101  | Dif. Akım için Trafo Adaptörü 100-1000/5A | 150,00 € |
| R TDP102  | Dif. Akım için Trafo Adaptörü 200-2000/5A | 160,00 € |
| R TDP103  | Dif. Akım için Trafo Adaptörü 300-3000/5A | 165,00 € |
| R TDP104  | Dif. Akım için Trafo Adaptörü 400-4000/5A | 170,00 € |
| R TDP105  | Dif. Akım için Trafo Adaptörü 500-5000/5A | 175,00 € |
| R TDP106  | Dif. Akım için Trafo Adaptörü 600-6000/5A | 175,00 € |
| R TDP108  | Dif. Akım için Trafo Adaptörü 800-8000/5A | 175,00 € |
| R 9SBMCTA | TDP için Terminal Kapağı                  | 3,00 €   |

TDP... serisi trafo adaptörü; tek toroid ile sistemin tüm iletkenlerinin korunmasına imkan olmaması durumunda 3 veya 4 akım trafosu ile bağlanarak diferansiyel akımı algılamak için kullanılır.

- 1- Kullanılacak akım trafoları, aynı marka aynı model olmalıdır
- 2- Kullanılacak akım trafosunun primeri, TDP primeri ile aynı olmalıdır.
- 3- Trafo adaptörü ile birlikte TDP terminal kapağı da alınmalıdır.

### A tipi ile TDP uygulaması:

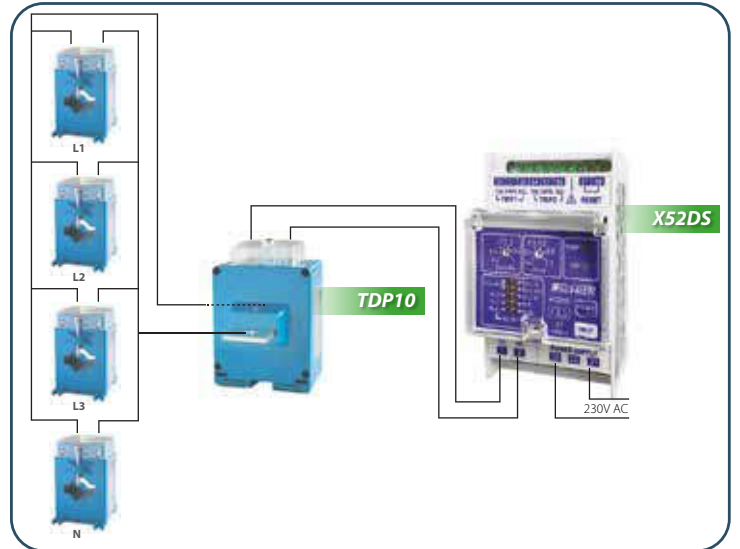

### F tipi ile TDP uygulaması:

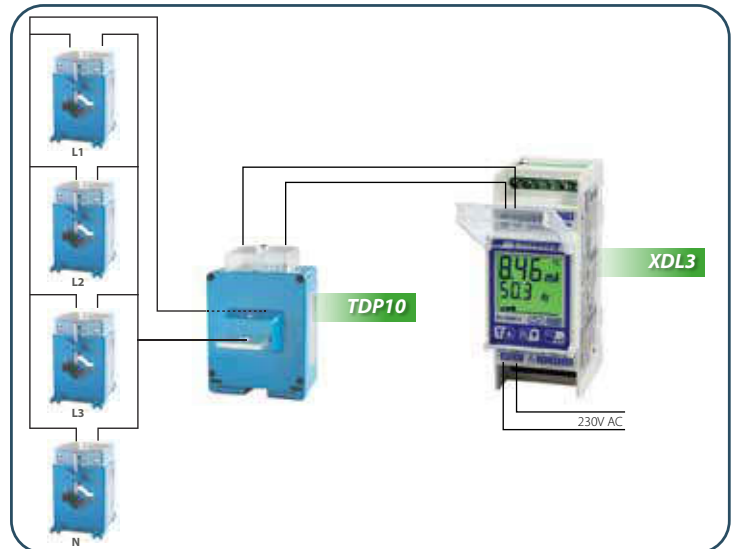

## Toprak Kaçak Akım Koruma Röleleri ve Toroid Trafolar

### X35DB3 serisi ray montaj A, AC,F ve B tipi kaçak akım koruma röleleri (AC ve DC uygulamalar için)



| Ürün kodu        | Açıklama  | Fiyat    |
|------------------|---|----------|
| R X35DB34DCM102  | A,AC,F ve B Tipi / RS485 230VAC/30mA--15A/2Modül/Ray Tipi                 | 416,00 € |
| R X35DB34DCM102C | A,AC,F ve B Tipi / RS485 / RTC 230VAC/30mA--15A/2Modül/Ray Tipi           | 440,00 € |
| R X35DB34DCR102  | A,AC,F ve B Tipi / T.RST Girişi 230VAC/30mA--15A/2Modül/Ray Tipi          | 370,00 € |
| R X35DB34DCR102C | A,AC,F ve B Tipi / T.RST Girişi / RTC 230VAC/30mA--15A/2Modül/Ray Tipi    | 388,00 € |
| R X35DB34DCX112  | A,AC,F ve B Tipi / Alarm Çıkışlı 230VAC/30mA--15A/2Modül/Ray Tipi         | 384,00 € |
| R X35DB34DCX112C | A,AC,F ve B Tipi / Alarm Çıkışlı / RTC 230VAC/30mA--15A/2Modül/Ray Tipi   | 408,00 € |
| R X35DB34DCX1L2  | A,AC,F ve B Tipi / Photo-Mos Alarm 230VAC/30mA--15A/2Modül/Ray Tipi       | 384,00 € |
| R X35DB34DCX1L2C | A,AC,F ve B Tipi / Photo-Mos Alarm / RTC 230VAC/30mA--15A/2Modül/Ray Tipi | 408,00 € |

\*\* Diğer yardımcı besleme gerilimleri için lütfen danışınız. ( 80..260 VAC/DC - 20..60 VAC/DC)

### X48DB3 serisi 48x48 pano kapağına montaj A, AC,F ve B tipi kaçak akım koruma röleleri (AC ve DC uygulamalar için)



| Ürün kodu        | Açıklama  | Fiyat    |
|------------------|---|----------|
| R X48DB34DCM102  | A,AC,F ve B Tipi / RS485 230VAC/30mA--15A/Pano Tipi 48x48                 | 422,00 € |
| R X48DB34DCM102C | A,AC,F ve B Tipi / RS485 / RTC 230VAC/30mA--15A/Pano Tipi 48x48           | 450,00 € |
| R X48DB34DCR102  | A,AC,F ve B Tipi / T.RST Girişi 230VAC/30mA--15A/Pano Tipi 48x48          | 374,00 € |
| R X48DB34DCR102C | A,AC,F ve B Tipi / T.RST Girişi / RTC 230VAC/30mA--15A/Pano Tipi 48x48    | 396,00 € |
| R X48DB34DCX112  | A,AC,F ve B Tipi / Alarm Çıkışlı 230VAC/30mA--15A/Pano Tipi 48x48         | 396,00 € |
| R X48DB34DCX112C | A,AC,F ve B Tipi / Alarm Çıkışlı / RTC 230VAC/30mA--15A/Pano Tipi 48x48   | 420,00 € |
| R X48DB34DCX1L2  | A,AC,F ve B Tipi / Photo-Mos Alarm 230VAC/30mA--15A/Pano Tipi 48x48       | 396,00 € |
| R X48DB34DCX1L2C | A,AC,F ve B Tipi / Photo-Mos Alarm / RTC 230VAC/30mA--15A/Pano Tipi 48x48 | 420,00 € |

\*\* Diğer yardımcı besleme gerilimleri için lütfen danışınız. ( 80..260 VAC/DC - 20..60 VAC/DC)

### X72DB3 serisi 72x72 pano kapağına montaj A, AC,F ve B tipi kaçak akım koruma röleleri (ac ve dc uygulamalar için)



| Ürün kodu        | Açıklama   | Fiyat    |
|------------------|--|----------|
| R X72DB34DCB112  | A,AC,F ve B Tipi / RS485 / T.RST Girişi 230VAC/30mA--15A/Pano Tipi 72x72       | 460,00 € |
| R X72DB34DCB112C | A,AC,F ve B Tipi / RS485 / T.RST Girişi / RTC 230VAC/30mA--15A/Pano Tipi 72x72 | 480,00 € |
| R X72DB34DCR112  | A,AC,F ve B Tipi / T.RST Girişi 230VAC/30mA--15A/Pano Tipi 72x72               | 420,00 € |
| R X72DB34DCR112C | A,AC,F ve B Tipi / T.RST Girişi / RTC 230VAC/30mA--15A/Pano Tipi 72x72         | 444,00 € |

\*\* Diğer yardımcı besleme gerilimleri için lütfen danışınız. ( 80..260 VAC/DC - 20..60 VAC/DC)

### XDB3 serisi için sensörler (kapalı tip)



| Ürün kodu   | Açıklama   | Fiyat    |
|-------------|--|----------|
| R TDB028003 | B Tipi Röle için Sensör / İç Çap:28mm. (300mA-15A Arası Koruma)  | 342,00 € |
| R TDB0283CM | B Tipi Röle için Sensör / İç Çap:28mm. (30mA-1,5A Arası Koruma)  | 342,00 € |
| R TDB060003 | B Tipi Röle için Sensör / İç Çap:60mm. (300mA-15A Arası Koruma)  | 390,00 € |
| R TDB0603CM | B Tipi Röle için Sensör / İç Çap:60mm. (30mA-1,5A Arası Koruma)  | 390,00 € |
| R TDB090003 | B Tipi Röle için Sensör / İç Çap:90mm. (300mA-15A Arası Koruma)  | 440,00 € |
| R TDB0903CM | B Tipi Röle için Sensör / İç Çap:90mm. (30mA-1,5A Arası Koruma)  | 440,00 € |
| R TDB160003 | B Tipi Röle için Sensör / İç Çap:160mm. (300mA-15A Arası Koruma) | 630,00 € |
| R TDB210003 | B Tipi Röle için Sensör / İç Çap:210mm. (300mA-15A Arası Koruma) | 714,00 € |



### X35DB3 serisi ray montaj A, AC,F ve B tipi kaçak akım koruma röleleri (AC/DC uygulamalar ana dağıtım panoları ve yüksek amperajlar için)

| Ürün kodu            | Açıklama  | Fiyat      |
|----------------------|---|------------|
| <b>Röle</b>          |   |            |
| R X35DB3050R102      | A,AC,F ve B Tipi / 230VAC / 2Modül / Ray Tipi/Main Dist                     | 450,00 €   |
| <b>Toroid Sensör</b> |   |            |
| R TDB321050          | B Tipi Röle için Sensör / 325x125 mm. / Dikdörtgen (300mA-15A Arası Koruma) | 4.000,00 € |
| R TDB471050          | B Tipi Röle için Sensör / 470x160 mm. / Dikdörtgen (300mA-15A Arası Koruma) | 5.400,00 € |

## Toprak Kaçak Akım Koruma Röleleri ve Toroid Trafolar

### XTDB serisi (araç şarj istasyonları için)

|  |   |
|--|---|
| Besleme gerilimi                             | 12Vdc $\pm$ 10% Typ 15mADC, max 25mADC                              |
| Trip Çıkışı                                  | active high, open collector, referred to                            |
| Şarj Durum Girişi                            | active low, referred to   |
| GND  | low level<1V high level>10V   |
| Konnektör                                    | JST BH4B-XH-2   |
| Primer Anma Yük Akımı                        | 63A 3-phase or single-phase 48...62Hz                               |
| Nominal Çalışmada Kaçak Akım                 | I <sub>Δn</sub> 6mADC   |
| Boşta Nominal Kaçak Akım                     | I <sub>Δno</sub> 4mADC  |
| Tepki Süresi                                 | $\leq$ 9.5s @ 6mADC / $\leq$ 250ms @ 60mADC / $\leq$ 50ms @ 200mADC |
| İşletme Sıcaklığı                            | -25...+85°C   |
| Primer/Sekonder İzolasyonu                   | 1500V AC 5s, Uimp 4kV (IEC 62955)                                   |
| Akım Dalgalanması                            | 3kA 8/20us  |
| Gövde Koruma Sınıfı                          | IP40  |
| Kendi Kendine Sönümlenebilir Gövde Malzemesi | UL 94-V0  |

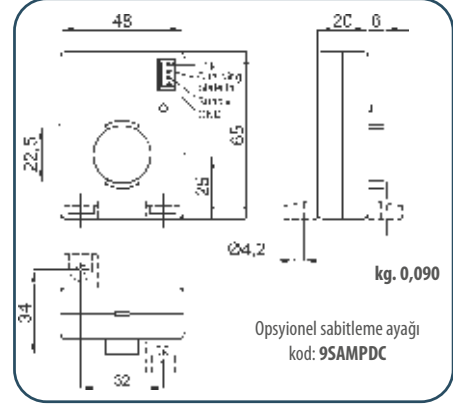

Geniş kablo geçiş imkanı



| Ürün Kodu    | Akım Değeri | Fiyat    |
|--------------|-------------|----------|
| R.XTDB022006 | 6 mA DC     | 190,00 € |
| R.XTDB022010 | 10 mA DC    | 190,00 € |

### IEC 61851-1'e göre Mod 3 şarj

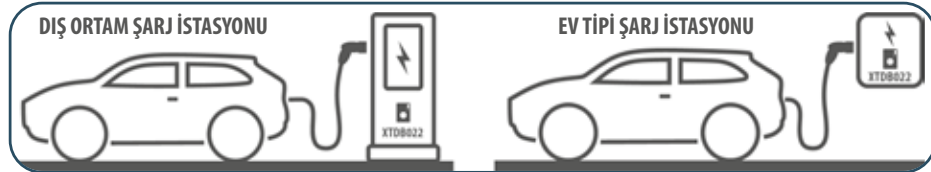

XTDB022 sensörleri elektrikli araçların dış ortam ve ev tipi şarj istasyonları için uygundur. (Mod 3)

## Çok Kanallı Toprak Kaçak Akım Koruma Röleleri

### 6 Kanal TKAK Rölesi COMBI6 / 6 Kanallı A/F tipi Röle



| Ürün kodu        | Açıklama   | Fiyat      |
|------------------|--|------------|
| R X52UL6030M60H  | A-F Tipi / RS485 80-260Vac/dc / 30mA-30A / 3Modül          | 1.290,00 € |
| R X52UL6030M60HC | A-F Tipi / RS485 / RTC 80-260Vac/dc / 30mA-30A / 3Modül    | 2.060,00 € |
| R X52UL6030M60L  | A-F Tipi / RS485 20-60Vac/dc / 30mA-30A / 3Modül           | 1.900,00 € |
| R X52UL6030M60LC | A-F Tipi / RS485 / RTC 20-60Vac/dc / 30mA-30A / 3Modül     | 2.060,00 € |
| R X52UL6030R61H  | A-F Tipi / Al. Res. 80-260Vac/dc / 30mA-30A / 3Modül       | 1.280,00 € |
| R X52UL6030R61HC | A-F Tipi / Al. Res. / RTC 80-260Vac/dc / 30mA-30A / 3Modül | 2.050,00 € |
| R X52UL6030R61L  | A-F Tipi / Al. Res. 20-60Vac/dc / 30mA-30A / 3Modül        | 1.890,00 € |
| R X52UL6030R61LC | A-F Tipi / Al. Res. / RTC 20-60Vac/dc / 30mA-30A / 3Modül  | 2.042,00 € |
| R X52UL6030X60H  | A-F Tipi 80-260Vac/dc / 30mA-30A / 3Modül                  | 1.130,00 € |
| R X52UL6030X60HC | A-F Tipi / RTC 80-260Vac/dc / 30mA-30A / 3Modül            | 1.820,00 € |
| R X52UL6030X60L  | A-F Tipi 20-60Vac/dc / 30mA-30A / 3Modül                   | 1.660,00 € |
| R X52UL6030X60LC | A-F Tipi / RTC 20-60Vac/dc / 30mA-30A / 3Modül             | 1.820,00 € |

### 6 Kanal TKAK Rölesi COMBI6 / 6 Kanallı B tipi Röle



| Ürün kodu        | Açıklama   | Fiyat      |
|------------------|--|------------|
| R X52UB64DCM60H  | B Tipi / RS485 80-260Vac/dc / 30mA-30A / 3Modül          | 2.005,00 € |
| R X52UB64DCM60HC | B Tipi / RS485 / RTC 80-260Vac/dc / 30mA-30A / 3Modül    | 3.110,00 € |
| R X52UB64DCM60L  | B Tipi / RS485 20-60Vac/dc / 30mA-30A / 3Modül           | 2.950,00 € |
| R X52UB64DCM60LC | B Tipi / RS485 / RTC 20-60Vac/dc / 30mA-30A / 3Modül     | 3.110,00 € |
| R X52UB64DCR61H  | B Tipi / Al. Res. 80-260Vac/dc / 30mA-30A / 3Modül       | 2.000,00 € |
| R X52UB64DCR61HC | B Tipi / Al. Res. / RTC 80-260Vac/dc / 30mA-30A / 3Modül | 3.100,00 € |
| R X52UB64DCR61L  | B Tipi / Al. Res. 20-60Vac/dc / 30mA-30A / 3Modül        | 2.940,00 € |
| R X52UB64DCR61LC | B Tipi / Al. Res. / RTC 20-60Vac/dc / 30mA-30A / 3Modül  | 3.100,00 € |
| R X52UB64DCX60H  | B Tipi 80-260Vac/dc / 30mA-30A / 3Modül                  | 1.850,00 € |
| R X52UB64DCX60HC | B Tipi / RTC 80-260Vac/dc / 30mA-30A / 3Modül            | 2.870,00 € |
| R X52UB64DCX60L  | B Tipi 20-60Vac/dc / 30mA-30A / 3Modül                   | 2.720,00 € |
| R X52UB64DCX60LC | B Tipi / RTC 20-60Vac/dc / 30mA-30A / 3Modül             | 2.870,00 € |

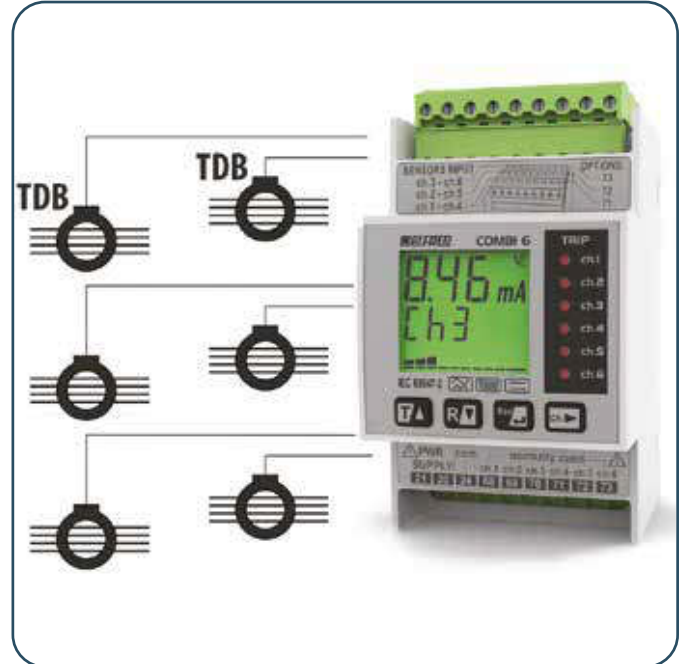
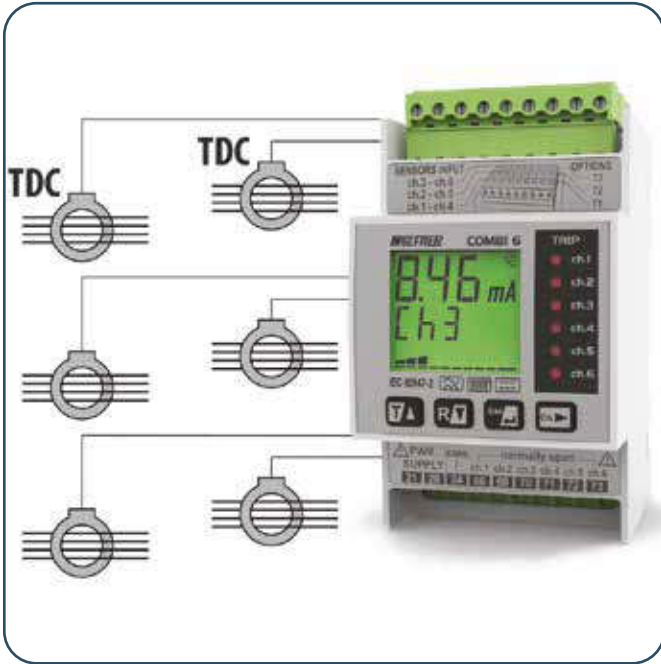

## Çok Kanallı Toprak Kaçak Akım Koruma Röleleri

### 6 Kanal TKAK Rölesi COMBI6 / 6 Kanallı A/F/B tipi Röle



| Ürün kodu        | Açıklama  | Fiyat      |
|------------------|---|------------|
| R X52UX6C15M60H  | B(1)&A-F(5) Tipi / RS485 80-260Vac/dc / 3Modül          | 2.440,00 € |
| R X52UX6C15M60HC | B(1)&A-F(5) Tipi / RS485 / RTC 80-260Vac/dc / 3Modül    | 2.600,00 € |
| R X52UX6C15M60L  | B(1)&A-F(5) Tipi / RS485 20-60Vac/dc / 3Modül           | 2.440,00 € |
| R X52UX6C15M60LC | B(1)&A-F(5) Tipi / RS485 / RTC 20-60Vac/dc / 3Modül     | 2.600,00 € |
| R X52UX6C15R61H  | B(1)&A-F(5) Tipi / Al. Res. 80-260Vac/dc / 3Modül       | 2.475,00 € |
| R X52UX6C15R61HC | B(1)&A-F(5) Tipi / Al. Res. / RTC 80-260Vac/dc / 3Modül | 2.630,00 € |
| R X52UX6C15R61L  | B(1)&A-F(5) Tipi / Al. Res. 20-60Vac/dc / 3Modül        | 2.475,00 € |
| R X52UX6C15R61LC | B(1)&A-F(5) Tipi / Al. Res. / RTC 20-60Vac/dc / 3Modül  | 2.630,00 € |
| R X52UX6C15X60H  | B(1)&A-F(5) Tipi 80-260Vac/dc / 3Modül                  | 2.200,00 € |
| R X52UX6C15X60HC | B(1)&A-F(5) Tipi / RTC 80-260Vac/dc / 3Modül            | 2.360,00 € |
| R X52UX6C15X60L  | B(1)&A-F(5) Tipi 20-60Vac/dc / 3Modül                   | 2.200,00 € |
| R X52UX6C15X60LC | B(1)&A-F(5) Tipi / RTC 20-60Vac/dc / 3Modül             | 2.360,00 € |
| R X52UX6C24M60H  | B(2)&A-F(4) Tipi / RS485 80-260Vac/dc / 3Modül          | 2.650,00 € |
| R X52UX6C24M60HC | B(2)&A-F(4) Tipi / RS485 / RTC 80-260Vac/dc / 3Modül    | 2.810,00 € |
| R X52UX6C24M60L  | B(2)&A-F(4) Tipi / RS485 20-60Vac/dc / 3Modül           | 2.650,00 € |
| R X52UX6C24M60LC | B(2)&A-F(4) Tipi / RS485 / RTC 20-60Vac/dc / 3Modül     | 2.810,00 € |
| R X52UX6C24R61H  | B(2)&A-F(4) Tipi / Al. Res. 80-260Vac/dc / 3Modül       | 2.682,00 € |
| R X52UX6C24R61HC | B(2)&A-F(4) Tipi / Al. Res. / RTC 80-260Vac/dc / 3Modül | 2.840,00 € |
| R X52UX6C24R61L  | B(2)&A-F(4) Tipi / Al. Res. 20-60Vac/dc / 3Modül        | 2.682,00 € |
| R X52UX6C24R61LC | B(2)&A-F(4) Tipi / Al. Res. / RTC 20-60Vac/dc / 3Modül  | 2.840,00 € |
| R X52UX6C24X60H  | B(2)&A-F(4) Tipi 80-260Vac/dc / 3Modül                  | 1.653,00 € |
| R X52UX6C24X60HC | B(2)&A-F(4) Tipi / RTC 80-260Vac/dc / 3Modül            | 2.570,00 € |
| R X52UX6C24X60L  | B(2)&A-F(4) Tipi 20-60Vac/dc / 3Modül                   | 2.412,00 € |
| R X52UX6C24X60LC | B(2)&A-F(4) Tipi / RTC 20-60Vac/dc / 3Modül             | 2.570,00 € |
| R X52UX6C33M60H  | B(3)&A-F(3) Tipi / RS485 80-260Vac/dc / 3Modül          | 2.860,00 € |
| R X52UX6C33M60HC | B(3)&A-F(3) Tipi / RS485 / RTC 80-260Vac/dc / 3Modül    | 3.020,00 € |
| R X52UX6C33M60L  | B(3)&A-F(3) Tipi / RS485 20-60Vac/dc / 3Modül           | 2.860,00 € |
| R X52UX6C33M60LC | B(3)&A-F(3) Tipi / RS485 / RTC 20-60Vac/dc / 3Modül     | 3.020,00 € |
| R X52UX6C33R61H  | B(3)&A-F(3) Tipi / Al. Res. 80-260Vac/dc / 3Modül       | 2.894,00 € |
| R X52UX6C33R61HC | B(3)&A-F(3) Tipi / Al. Res. / RTC 80-260Vac/dc / 3Modül | 3.052,00 € |

Açtırma akımları: B tipi kanallar için 30mA--15A, A-F tipi kanallar için 30mA--30A

### 6 Kanal TKAK Rölesi COMBI6 / 6 Kanallı A/F/B tipi Röle



| Ürün kodu        | Açıklama  | Fiyat      |
|------------------|---|------------|
| R X52UX6C33R61L  | B(3)&A-F(3) Tipi / Al. Res. 20-60Vac/dc / 3Modül        | 2.894,00 € |
| R X52UX6C33R61LC | B(3)&A-F(3) Tipi / Al. Res. / RTC 20-60Vac/dc / 3Modül  | 3.052,00 € |
| R X52UX6C33X60H  | B(3)&A-F(3) Tipi 80-260Vac/dc / 3Modül                  | 1.770,00 € |
| R X52UX6C33X60HC | B(3)&A-F(3) Tipi / RTC 80-260Vac/dc / 3Modül            | 2.780,00 € |
| R X52UX6C33X60L  | B(3)&A-F(3) Tipi 20-60Vac/dc / 3Modül                   | 2.622,00 € |
| R X52UX6C33X60LC | B(3)&A-F(3) Tipi / RTC 20-60Vac/dc / 3Modül             | 2.780,00 € |
| R X52UX6C42M60H  | B(4)&A-F(2) Tipi / RS485 80-260Vac/dc / 3Modül          | 3.070,00 € |
| R X52UX6C42M60HC | B(4)&A-F(2) Tipi / RS485 / RTC 80-260Vac/dc / 3Modül    | 3.230,00 € |
| R X52UX6C42M60L  | B(4)&A-F(2) Tipi / RS485 20-60Vac/dc / 3Modül           | 3.070,00 € |
| R X52UX6C42M60LC | B(4)&A-F(2) Tipi / RS485 / RTC 20-60Vac/dc / 3Modül     | 3.230,00 € |
| R X52UX6C42R61H  | B(4)&A-F(2) Tipi / Al. Res. 80-260Vac/dc / 3Modül       | 3.104,00 € |
| R X52UX6C42R61HC | B(4)&A-F(2) Tipi / Al. Res. / RTC 80-260Vac/dc / 3Modül | 3.262,00 € |
| R X52UX6C42R61L  | B(4)&A-F(2) Tipi / Al. Res. 20-60Vac/dc / 3Modül        | 3.104,00 € |
| R X52UX6C42R61LC | B(4)&A-F(2) Tipi / Al. Res. / RTC 20-60Vac/dc / 3Modül  | 3.262,00 € |
| R X52UX6C42X60H  | B(4)&A-F(2) Tipi 80-260Vac/dc / 3Modül                  | 1.902,00 € |
| R X52UX6C42X60HC | B(4)&A-F(2) Tipi / RTC 80-260Vac/dc / 3Modül            | 2.992,00 € |
| R X52UX6C42X60L  | B(4)&A-F(2) Tipi 20-60Vac/dc / 3Modül                   | 2.832,00 € |
| R X52UX6C42X60LC | B(4)&A-F(2) Tipi / RTC 20-60Vac/dc / 3Modül             | 2.992,00 € |
| R X52UX6C51M60H  | B(5)&A-F(1) Tipi / RS485 80-260Vac/dc / 3Modül          | 3.282,00 € |
| R X52UX6C51M60HC | B(5)&A-F(1) Tipi / RS485 / RTC 80-260Vac/dc / 3Modül    | 3.440,00 € |
| R X52UX6C51M60L  | B(5)&A-F(1) Tipi / RS485 20-60Vac/dc / 3Modül           | 3.282,00 € |
| R X52UX6C51M60LC | B(5)&A-F(1) Tipi / RS485 / RTC 20-60Vac/dc / 3Modül     | 3.440,00 € |
| R X52UX6C51R61H  | B(5)&A-F(1) Tipi / Al. Res. 80-260Vac/dc / 3Modül       | 3.316,00 € |
| R X52UX6C51R61HC | B(5)&A-F(1) Tipi / Al. Res. / RTC 80-260Vac/dc / 3Modül | 3.474,00 € |
| R X52UX6C51R61L  | B(5)&A-F(1) Tipi / Al. Res. 20-60Vac/dc / 3Modül        | 3.316,00 € |
| R X52UX6C51R61LC | B(5)&A-F(1) Tipi / Al. Res. / RTC 20-60Vac/dc / 3Modül  | 3.474,00 € |
| R X52UX6C51X60H  | B(5)&A-F(1) Tipi 80-260Vac/dc / 3Modül                  | 3.044,00 € |
| R X52UX6C51X60HC | B(5)&A-F(1) Tipi / RTC 80-260Vac/dc / 3Modül            | 3.202,00 € |
| R X52UX6C51X60L  | B(5)&A-F(1) Tipi 20-60Vac/dc / 3Modül                   | 3.044,00 € |
| R X52UX6C51X60LC | B(5)&A-F(1) Tipi / RTC 20-60Vac/dc / 3Modül             | 3.202,00 € |

Açtırma akımları: B tipi kanallar için 30mA--15A, A-F tipi kanallar için 30mA--30A

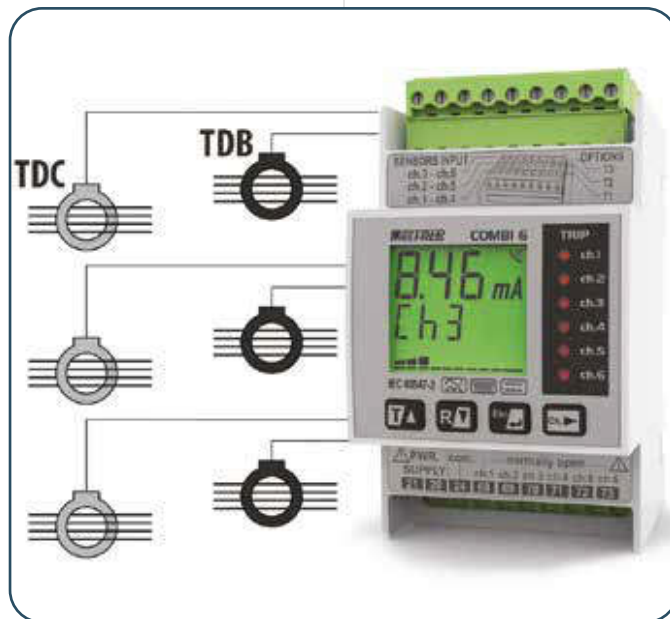

# *Alarmlı Ölçü Aletleri*

## Alarmlı Ölçü Aletleri



### Alarmlı analog ölçü aletleri

| Ürün kodu       | Açıklama  | Fiyat    |
|-----------------|---|----------|
| R X96EAXYYX01S  | 1 MAX Alarmlı Analog AC ampermetre 96x96 Giriş:1A, Yrd. Besleme:115/230Vac          | 320,00 € |
| R X96EVX040XSDS | 1 MAX Alarmlı Analog AC voltmetre 96x96 Giriş:40V, Yrd. Besleme:115/230Vac          | 320,00 € |
| R X96MAX001XSDS | 1 MAX Alarmlı Analog DC ampermetre 96x96 Giriş:1A, Yrd. Besleme:115/230Vac          | 320,00 € |
| R X96MVX040XSDS | 1 MAX Alarmlı Analog DC voltmetre 96x96 Giriş:40V, Yrd. Besleme:115/230Vac          | 320,00 € |
| R X96MSXYYX01S  | 1 MAX Alarmlı Analog DC Giriş Göstergesi 96x96 Giriş:0-1mA, Yrd. Besleme:115/230Vac | 320,00 € |
| R X96TPXYYXALS  | 1 MAX Alarmlı Analog Takometre 96x96 Giriş:Vac, Yrd. Besleme:115/230Vac             | 688,00 € |

Farklı alarm şekli ve adedi için lütfen danışınız.  
Farklı giriş ve skala değerleri için lütfen danışınız.  
Farklı yardımcı besleme gerilimleri için lütfen danışınız.

### Programlanabilir alarmlı dijital ölçü aletleri



| Ürün kodu       | Açıklama  | Fiyat    |
|-----------------|---|----------|
| R X96US6PROGXXS | Prog. Dijital DC/AC ampermetre/voltmetre 96x96 Seçilebilir Giriş, Yrd. Besleme:115/230Vac | 461,00 € |
| R X96MS6PROGXXS | Prog. Dijital DC Giriş Göstergesi 96x96 Seçilebilir Giriş, Yrd. Besleme:115/230Vac        | 461,00 € |
| R X96FP646SXCS  | Prog. Dijital Takometre/Frekansmetre 96x96 Seçilebilir Giriş, Yrd. Besleme:115/230Vac     | 520,00 € |

96x48 mm versiyonları için lütfen danışınız.  
Farklı yardımcı besleme gerilimleri için lütfen danışınız.

### Modüler alarmlı dijital ölçü aletleri



| Ürün kodu       | Açıklama   | Fiyat    |
|-----------------|--|----------|
| R XCOUS6PROGXXS | Mod. Dijital DC/AC ampermetre/voltmetre 96x96 Seçilebilir Giriş, Yrd. Besleme:115/230Vac | 507,00 € |
| R XCOMS6PROGXXS | Mod. Dijital DC Giriş Göstergesi 96x96 Seçilebilir Giriş, Yrd. Besleme:115/230Vac        | 507,00 € |
| R XCOFP646SXCS  | Mod. Dijital Takometre/Frekansmetre 96x96 Seçilebilir Giriş, Yrd. Besleme:115/230Vac     | 571,00 € |

Farklı yardımcı besleme gerilimleri için lütfen danışınız.

## Maksimum Akım Röleleri

### XAC032 serisi maksimum akım röleleri



| Ürün kodu      | Açıklama  | Fiyat    |
|----------------|---|----------|
| R XAC032050XMO | Maksimum Akım Rölesi 32x10 N.A. 50A Busbar Alarm:5-60A    | 110,00 € |
| R XAC032100XMO | Maksimum Akım Rölesi 32x10 N.A. 100A Busbar Alarm:10-120A | 110,00 € |
| R XAC032150XMO | Maksimum Akım Rölesi 32x10 N.A. 150A Busbar Alarm:15-180A | 110,00 € |
| R XAC032250XMO | Maksimum Akım Rölesi 32x10 N.A. 250A Busbar Alarm:25-300A | 112,00 € |
| R XAC032400XMO | Maksimum Akım Rölesi 32x10 N.A. 400A Busbar Alarm:40-480A | 118,00 € |
| R XAC032600XMO | Maksimum Akım Rölesi 32x10 N.A. 600A Busbar Alarm:60-720A | 124,00 € |

Kapalı kontak versiyonları için lütfen danışınız.

### XAC040 serisi maksimum akım röleleri



| Ürün kodu      | Açıklama   | Fiyat    |
|----------------|--|----------|
| R XAC040400XMO | Maksimum Akım Rölesi 40x10 N.A. 400A Busbar Alarm:40-480A    | 121,00 € |
| R XAC040600XMO | Maksimum Akım Rölesi 40x10 N.A. 600A Busbar Alarm:60-720A    | 121,00 € |
| R XAC0401K0XMO | Maksimum Akım Rölesi 40x10 N.A. 1000A Busbar Alarm:100-1200A | 143,00 € |

Kapalı kontak versiyonları için lütfen danışınız.

### XAT061 serisi maksimum akım röleleri



| Ürün kodu      | Açıklama   | Fiyat    |
|----------------|--|----------|
| R XAT061600XMO | Maksimum Akım Rölesi 61x31 N.A. 600A Busbar Alarm:60-720A    | 156,00 € |
| R XAT0611K0XMO | Maksimum Akım Rölesi 61x31 N.A. 1000A Busbar Alarm:100-1200A | 148,00 € |
| R XAT0611K5XMO | Maksimum Akım Rölesi 61x31 N.A. 1500A Busbar Alarm:150-1800A | 165,00 € |

Kapalı kontak versiyonları için lütfen danışınız.

### XAT101 serisi maksimum akım röleleri



| Ürün kodu      | Açıklama  | Fiyat    |
|----------------|---|----------|
| R XAT1011K0XMO | Maksimum Akım Rölesi 101x55 N.A. 1000A Busbar Alarm:100-1200A | 204,00 € |
| R XAT1011K5XMO | Maksimum Akım Rölesi 101x55 N.A. 1500A Busbar Alarm:150-1800A | 209,00 € |
| R XAT1012K5XMO | Maksimum Akım Rölesi 101x55 N.A. 2500A Busbar Alarm:250-3000A | 234,00 € |

Kapalı kontak versiyonları için lütfen danışınız.



*Dijital Ölçü Aletleri*

## Dijital Ölçü Aletleri



### Modüler dijital ölçü aletleri

| Ürün kodu       | Açıklama   | Fiyat    |
|-----------------|--|----------|
| R D52EA3010XSDS | AC ampermetre Giriş:0-10A Yrd.Besleme:115/230Vac                   | 154,00 € |
| R D52EV3100XSDS | AC voltmetre Giriş:0-100V Yrd.Besleme:115/230Vac                   | 154,00 € |
| R D52FP3180XSDS | Frekansmetre Giriş:50/400V Yrd.Besleme:115/230Vac                  | 210,00 € |
| R D52MA310MXSDS | DC ampermetre Giriş:10mA Yrd.Besleme:115/230Vac                    | 153,00 € |
| R D52MV3COMXSDS | DC voltmetre Giriş:100mV Yrd.Besleme:115/230Vac                    | 153,00 € |
| R D52MS3YYYX05S | DC Giriş Göstergesi Giriş:5mA Yrd.Besleme:115/230Vac               | 153,00 € |
| R D52TP3ALTYYS  | Takometre Giriş:Vac Yrd.Besleme:115/230Vac                         | 184,00 € |
| R D52C235CXSDS  | PT100 Sıcaklık Göstergesi Giriş:PT100 2 Tel Yrd.Besleme:115/230Vac | 201,00 € |
| R D520H3YYYX1CS | Pozisyon-Seviye Giriş:1/50kΩ Yrd.Besleme:115/230Vac                | 592,00 € |

Farklı giriş seçenekleri için lütfen danışınız. Farklı yardımcı besleme seçenekleri için lütfen danışınız.



### 96x24 Çubuk grafikli ölçü aletleri

| Ürün kodu      | Açıklama  | Fiyat    |
|----------------|---|----------|
| R D94EABPCO01V | Yatay Çubuk Grafikli AC ampermetre Giriş:0-1A Yrd.Besleme:12/24Vdc        | 208,00 € |
| R D94EVBPCOYYV | Yatay Çubuk Grafikli AC voltmetre Giriş:0-1--150V Yrd.Besleme:12/24Vdc    | 208,00 € |
| R D94MABPCOYYV | Yatay Çubuk Grafikli DC ampermetre Giriş:0-1mA Yrd.Besleme:12/24Vdc       | 208,00 € |
| R D94MVBPCOYYV | Yatay Çubuk Grafikli DC voltmetre Giriş:0-60mV Yrd.Besleme:12/24Vdc       | 208,00 € |
| R D94MSBPCO05V | Yatay Çubuk Grafikli DC Giriş Göstergesi Giriş:0-5mA Yrd.Besleme:12/24Vdc | 208,00 € |
| R D94EABPCV01V | Dikey Çubuk Grafikli AC ampermetre Giriş:0-1A Yrd.Besleme:12/24Vdc        | 208,00 € |
| R D94EVBPCVYYV | Dikey Çubuk Grafikli AC voltmetre Giriş:0-1--150V Yrd.Besleme:12/24Vdc    | 208,00 € |
| R D94MABPCVYYV | Dikey Çubuk Grafikli DC ampermetre Giriş:0-1mA Yrd.Besleme:12/24Vdc       | 208,00 € |
| R D94MVBPCVYYV | Dikey Çubuk Grafikli DC voltmetre Giriş:0-60mV Yrd.Besleme:12/24Vdc       | 208,00 € |
| R D94MSBPCV05V | Dikey Çubuk Grafikli DC Giriş Göstergesi Giriş:0-5mA Yrd.Besleme:12/24Vdc | 208,00 € |

Farklı giriş seçenekleri için lütfen danışınız. Farklı skala değerleri için lütfen danışınız.



### 48x24 Dijital ölçü aletleri

| Ürün kodu       | Açıklama  | Fiyat    |
|-----------------|---|----------|
| R D44EA5YYYX01V | Dijital AC ampermetre Giriş:0-1A Yrd.Besleme:24Vdc      | 274,00 € |
| R D44EV5150XSDV | Dijital AC voltmetre Giriş:0-150V Yrd.Besleme:24Vdc     | 274,00 € |
| R D44MA520MXSDV | Dijital DC ampermetre Giriş:20mA Yrd.Besleme:24Vdc      | 274,00 € |
| R D44MA5YYYX60V | Dijital DC voltmetre Giriş:60mV Yrd.Besleme:24Vdc       | 274,00 € |
| R D44MS5YYYX05V | Dijital DC Giriş Göstergesi Giriş:5mA Yrd.Besleme:24Vdc | 274,00 € |

Farklı giriş seçenekleri için lütfen danışınız. Farklı yardımcı besleme seçenekleri için lütfen danışınız.

### 48x48 Dijital ölçü aletleri



| Ürün kodu       | Açıklama   | Fiyat     |
|-----------------|--|-----------|
| R D48EA4010XSDS | Dijital AC ampermetre Giriş:0-10A Yrd.Besleme:115/230Vac                   | 153,00 €  |
| R D48EV4100XSDS | Dijital AC voltmetre Giriş:0-100V Yrd.Besleme:115/230Vac                   | 153,00 €  |
| R D48FP522CXSTS | Dijital Frekansmetre Giriş:50/300V Yrd.Besleme:115/230Vac                  | 190,00 €  |
| R D48MA520MXSDS | Dijital DC ampermetre Giriş:20mA Yrd.Besleme:115/230Vac                    | 195,00 €  |
| R D48MV52CMXSDS | Dijital DC voltmetre Giriş:200mV Yrd.Besleme:115/230Vac                    | 179,00 €  |
| R D48MS5YYYX05S | Dijital DC Giriş Göstergesi Giriş:5mA Yrd.Besleme:115/230Vac               | 195,00 €  |
| R D48TP4ALTYYS  | Dijital Takometre Giriş:300Vac Yrd.Besleme:115/230Vac                      | 154,00 €  |
| R D48C2552CXSDS | Dijital PT100 Sıcaklık Göstergesi Giriş:PT100 2 Tel Yrd.Besleme:115/230Vac | 228,00 €  |
| R D480H5YYYX1CS | Dijital Pozisyon-Seviye Giriş:1/50kΩ Yrd.Besleme:115/230Vac                | danışınız |

Farklı giriş seçenekleri için lütfen danışınız. Farklı yardımcı besleme seçenekleri için lütfen danışınız.



### 72x36 & 72x72 Dijital ölçü aletleri

| Ürün kodu       | Açıklama   | Fiyat     |
|-----------------|--|-----------|
| R D76EA4010XSDS | 72x36 AC ampermetre Giriş:0-10A Yrd.Besleme:115/230Vac                   | 130,00 €  |
| R D72EA4010XSDS | 72x72 AC ampermetre Giriş:0-10A Yrd.Besleme:115/230Vac                   | 130,00 €  |
| R D76EV4100XSDS | 72x36 AC voltmetre Giriş:0-100V Yrd.Besleme:115/230Vac                   | 130,00 €  |
| R D72EV4100XSDS | 72x72 AC voltmetre Giriş:0-100V Yrd.Besleme:115/230Vac                   | 130,00 €  |
| R D76FP522CXSTS | 72x36 Frekansmetre Giriş:50/300V Yrd.Besleme:115/230Vac                  | danışınız |
| R D72FP522CXSTS | 72x72 Frekansmetre Giriş:50/300V Yrd.Besleme:115/230Vac                  | danışınız |
| R D76MA520MXSDS | 72x36 DC ampermetre Giriş:20mA Yrd.Besleme:115/230Vac                    | 173,00 €  |
| R D72MA520MXSDS | 72x72 DC ampermetre Giriş:20mA Yrd.Besleme:115/230Vac                    | 173,00 €  |
| R D76MV52CMXSDS | 72x36 DC voltmetre Giriş:200mV Yrd.Besleme:115/230Vac                    | 179,00 €  |
| R D72MV52CMXSDS | 72x72 DC voltmetre Giriş:200mV Yrd.Besleme:115/230Vac                    | 179,00 €  |
| R D76MS5YYYX05S | 72x36 DC Giriş Göstergesi Giriş:5mA Yrd.Besleme:115/230Vac               | 173,00 €  |
| R D72MS5YYYX05S | 72x72 DC Giriş Göstergesi Giriş:5mA Yrd.Besleme:115/230Vac               | 173,00 €  |
| R D76TP4ALTYYS  | 72x36 Takometre Giriş:300Vac Yrd.Besleme:115/230Vac                      | 130,00 €  |
| R D72TP4ALTYYS  | 72x72 Takometre Giriş:300Vac Yrd.Besleme:115/230Vac                      | 130,00 €  |
| R D76C2552CXSDS | 72x36 PT100 Sıcaklık Göstergesi Giriş:PT100 2 Tel Yrd.Besleme:115/230Vac | 180,00 €  |
| R D72C2552CXSDS | 72x72 PT100 Sıcaklık Göstergesi Giriş:PT100 2 Tel Yrd.Besleme:115/230Vac | 180,00 €  |
| R D760H5YYYX1CS | 72x36 Pozisyon-Seviye Giriş:1/50kΩ Yrd.Besleme:115/230Vac                | 228,00 €  |
| R D720H5YYYX1CS | 72x72 Pozisyon-Seviye Giriş:1/50kΩ Yrd.Besleme:115/230Vac                | 228,00 €  |

Farklı giriş seçenekleri için lütfen danışınız. Farklı yardımcı besleme seçenekleri için lütfen danışınız.



### 96x48 & 96x96 Dijital ölçü aletleri

| Ürün kodu       | Açıklama   | Fiyat    |
|-----------------|--|----------|
| R D98EA5010XSDS | 96x48 AC ampermetre Giriş:0-10A Yrd.Besleme:115/230Vac             | 157,00 € |
| R D96EA5010XSDS | 96x96 AC ampermetre Giriş:0-10A Yrd.Besleme:115/230Vac             | 157,00 € |
| R D98EV5200XSDS | 96x48 AC voltmetre Giriş:0-200V Yrd.Besleme:115/230Vac             | 157,00 € |
| R D96EV5200XSDS | 96x96 AC voltmetre Giriş:0-200V Yrd.Besleme:115/230Vac             | 157,00 € |
| R D98PS3111XC1S | 96x48 Cosfimetre Monofaze Giriş:100/115V-1A Yrd.Besleme:115/230Vac | 580,00 € |
| R D96PS3111XC1S | 96x96 Cosfimetre Monofaze Giriş:100/115V-1A Yrd.Besleme:115/230Vac | 580,00 € |
| R D98PY3111XC1S | 96x48 Cosfimetre Trifaze Giriş:100/115V-1A Yrd.Besleme:115/230Vac  | 580,00 € |
| R D96PY3111XC1S | 96x96 Cosfimetre Trifaze Giriş:100/115V-1A Yrd.Besleme:115/230Vac  | 580,00 € |
| R D98MA502MXSDS | 96x48 DC ampermetre Giriş:2mA Yrd.Besleme:115/230Vac               | 174,00 € |
| R D96MA502MXSDS | 96x96 DC ampermetre Giriş:2mA Yrd.Besleme:115/230Vac               | 157,00 € |
| R D98MV52CMXSDS | 96x48 DC voltmetre Giriş:200mV Yrd.Besleme:115/230Vac              | 157,00 € |
| R D96MV52CMXSDS | 96x96 DC voltmetre Giriş:200mV Yrd.Besleme:115/230Vac              | 157,00 € |

Farklı giriş seçenekleri için lütfen danışınız. Farklı yardımcı besleme seçenekleri için lütfen danışınız.

## Transdüserler

**Kendinden beslemeli AC akım**  
 transdüseri cl. 0,5

| Ürün kodu       | Açıklama                             | Fiyat    |
|-----------------|--------------------------------------|----------|
| R MSOAS1001X05A | 1Giriş/1Çıkış Giriş:0-1A Çıkış:0-5mA | 138,00 € |
| R MSOAS3001X05A | 3Giriş/3Çıkış Giriş:0-1A Çıkış:0-5mA | 389,00 € |
| R MSOAS1005X05A | 1Giriş/1Çıkış Giriş:0-5A Çıkış:0-5mA | 138,00 € |
| R MSOAS3005X05A | 3Giriş/3Çıkış Giriş:0-5A Çıkış:0-5mA | 389,00 € |

Farklı giriş seçenekleri için lütfen danışınız.

**AC akım** transdüseri cl. 0,5

| Ürün kodu       | Açıklama   | Fiyat    |
|-----------------|--|----------|
| R MCOAS1001X05S | 1Giriş/1Çıkış Giriş:0-1A Çıkış:0-5mA Yrd.Bes.:115/230Vac | 232,00 € |
| R MCOASD001X05S | 1Giriş/2Çıkış Giriş:0-1A Çıkış:0-5mA Yrd.Bes.:115/230Vac | 502,00 € |
| R MCOAST001X05S | 1Giriş/3Çıkış Giriş:0-1A Çıkış:0-5mA Yrd.Bes.:115/230Vac | 668,00 € |
| R MCOAS2001X05S | 2Giriş/2Çıkış Giriş:0-1A Çıkış:0-5mA Yrd.Bes.:115/230Vac | 715,00 € |
| R MCOAS3001X05S | 3Giriş/3Çıkış Giriş:0-1A Çıkış:0-5mA Yrd.Bes.:115/230Vac | 670,00 € |
| R MCOASS001X05S | 3Giriş/1Çıkış Giriş:0-1A Çıkış:0-5mA Yrd.Bes.:115/230Vac | 692,00 € |

Farklı giriş ve çıkış değerleri için lütfen danışınız.

Farklı yardımcı besleme değerleri için lütfen danışınız.

**TRMS AC akım** transdüseri cl. 0,5

| Ürün kodu       | Açıklama   | Fiyat      |
|-----------------|--|------------|
| R MROAS1001X05S | 1Giriş/1Çıkış Giriş:0-1A Çıkış:0-5mA Yrd.Bes.:115/230Vac | 486,00 €   |
| R MROASD001X05S | 1Giriş/2Çıkış Giriş:0-1A Çıkış:0-5mA Yrd.Bes.:115/230Vac | 906,00 €   |
| R MROAST001X05S | 1Giriş/3Çıkış Giriş:0-1A Çıkış:0-5mA Yrd.Bes.:115/230Vac | 1.180,00 € |
| R MROAS2001X05S | 2Giriş/2Çıkış Giriş:0-1A Çıkış:0-5mA Yrd.Bes.:115/230Vac | 918,00 €   |
| R MROAS3001X05S | 3Giriş/3Çıkış Giriş:0-1A Çıkış:0-5mA Yrd.Bes.:115/230Vac | 1.182,00 € |
| R MROASS001X05S | 3Giriş/1Çıkış Giriş:0-1A Çıkış:0-5mA Yrd.Bes.:115/230Vac | 1.244,00 € |

Farklı giriş ve çıkış değerleri için lütfen danışınız.

Farklı yardımcı besleme değerleri için lütfen danışınız.

**Kendinden beslemeli AC gerilim**  
 transdüseri cl. 0,5

| Ürün kodu       | Açıklama                                   | Fiyat     |
|-----------------|--|-----------|
| R MSOVS1100X05A | 1Giriş/1Çıkış Giriş:0-100V Çıkış:0-5mA     | 138,00 €  |
| R MSOVS3100X05A | 3Giriş/3Çıkış Giriş:0-100V Çıkış:0-5mA     | 389,00 €  |
| R MSOVD3100X05A | 3Giriş F-F/3Çıkış Giriş:0-100V Çıkış:0-5mA | 389,00 €  |
| R MSOVT3100X05A | 3Giriş F-N/3Çıkış Giriş:0-100V Çıkış:0-5mA | danışınız |

Farklı giriş ve çıkış değerleri için lütfen danışınız.

Farklı yardımcı besleme değerleri için lütfen danışınız.

**AC Programlanabilir**  
 Universal Transdüserler

| Ürün kodu       | Açıklama  | Fiyat      |
|-----------------|---|------------|
| R MCOUP2PROGOMH | 1Çıkış Prog. 80÷260Vac/dc, Cl.0.5                                   | 1.085,00 € |
| R MCOUP1PROGXXL | 1Çıkış Prog. 20÷60Vac/dc, Cl.0.5                                    | 788,00 €   |
| R MCOUP1PROGOMH | 1Çıkış Prog. 80÷260Vac/dc, Cl.0.5, RS485 Modbus+1 Alarm/Pulse çıkış | 969,00 €   |
| R MCOUP1PROGOML | 1Çıkış Prog. 20÷60Vac/dc, Cl.0.5, RS485 Modbus+1 Alarm/Pulse çıkış  | 969,00 €   |
| R MCOUP2PROGXXH | 2Çıkış Prog. 80÷260Vac/dc, Cl.0.5                                   | 909,00 €   |
| R MCOUP2PROGXXL | 2Çıkış Prog. 20÷60Vac/dc, Cl.0.5                                    | 909,00 €   |
| R MCOUP2PROGOMH | 2Çıkış Prog. 80÷260Vac/dc, Cl.0.5, RS485 Modbus+1 Alarm/Pulse çıkış | 1.085,00 € |
| R MCOUP2PROGOML | 2Çıkış Prog. 20÷60Vac/dc, Cl.0.5, RS485 Modbus+1 Alarm/Pulse çıkış  | 1.085,00 € |
| R MCOUP3PROGXXH | 3Çıkış Prog. 80÷260Vac/dc, Cl.0.5                                   | 1.140,00 € |
| R MCOUP3PROGXXL | 3Çıkış Prog. 20÷60Vac/dc, Cl.0.5                                    | 1.140,00 € |
| R MCOUP3PROGOMH | 3Çıkış Prog. 80÷260Vac/dc, Cl.0.5, RS485 Modbus+1 Alarm/Pulse çıkış | 1.322,00 € |
| R MCOUP3PROGOML | 3Çıkış Prog. 20÷60Vac/dc, Cl.0.5, RS485 Modbus+1 Alarm/Pulse çıkış  | 1.322,00 € |
| R MCOUP4PROGXXH | 4Çıkış Prog. 80÷260Vac/dc, Cl.0.5                                   | 1.393,00 € |
| R MCOUP4PROGXXL | 4Çıkış Prog. 20÷60Vac/dc, Cl.0.5                                    | 1.393,00 € |
| R MCOUP4PROGOMH | 4Çıkış Prog. 80÷260Vac/dc, Cl.0.5, RS485 Modbus+1 Alarm/Pulse çıkış | 1.575,00 € |
| R MCOUP4PROGOML | 4Çıkış Prog. 20÷60Vac/dc, Cl.0.5, RS485 Modbus+1 Alarm/Pulse çıkış  | 1.575,00 € |

Nominal 1-5A, 100-400V, 45-65Hz

# Transdüserler

## Cl. 0,5

## Transdüserler



### AC gerilim transdüseri cl. 0,5

| Ürün kodu       | Açıklama   | Fiyat     |
|-----------------|--|-----------|
| R MCOVS1100X05S | 1Giriş/1Çıkış Giriş:0-100V Çıkış:0-5mA Yrd.Bes.:115/230Vac     | 232,00 €  |
| R MCOVSD100X05S | 1Giriş/2Çıkış Giriş:0-100V Çıkış:0-5mA Yrd.Bes.:115/230Vac     | 502,00 €  |
| R MCOVST100X05S | 1Giriş/3Çıkış Giriş:0-100V Çıkış:0-5mA Yrd.Bes.:115/230Vac     | 668,00 €  |
| R MCOVS2100X05S | 2Giriş/2Çıkış Giriş:0-100V Çıkış:0-5mA Yrd.Bes.:115/230Vac     | 502,00 €  |
| R MCOVS3100X05S | 3Giriş/3Çıkış Giriş:0-100V Çıkış:0-5mA Yrd.Bes.:115/230Vac     | 669,00 €  |
| R MCOVD3100X05S | 3Giriş F-F/3Çıkış Giriş:0-100V Çıkış:0-5mA Yrd.Bes.:115/230Vac | 669,00 €  |
| R MCOVT3100X05S | 3Giriş F-N/3Çıkış Giriş:0-100V Çıkış:0-5mA Yrd.Bes.:115/230Vac | danışınız |
| R MCOVSS100X05S | 3Giriş/1Çıkış Giriş:0-100V Çıkış:0-5mA Yrd.Bes.:115/230Vac     | 669,00 €  |
| R MCOVDS100X05S | 3Giriş F-F/1Çıkış Giriş:0-100V Çıkış:0-5mA Yrd.Bes.:115/230Vac | 669,00 €  |
| R MCOVTS100X05S | 3Giriş F-N/1Çıkış Giriş:0-100V Çıkış:0-5mA Yrd.Bes.:115/230Vac | danışınız |

Farklı giriş ve çıkış değerleri için lütfen danışınız.  
Farklı yardımcı besleme değerleri için lütfen danışınız.



### TRMS AC gerilim transdüseri cl. 0,5

| Ürün kodu       | Açıklama   | Fiyat      |
|-----------------|--|------------|
| R MROVS1100X05S | 1Giriş/1Çıkış Giriş:0-100V Çıkış:0-5mA Yrd.Bes.:115/230Vac     | 485,00 €   |
| R MROVSD100X05S | 1Giriş/2Çıkış Giriş:0-100V Çıkış:0-5mA Yrd.Bes.:115/230Vac     | 906,00 €   |
| R MROVST100X05S | 1Giriş/3Çıkış Giriş:0-100V Çıkış:0-5mA Yrd.Bes.:115/230Vac     | 1.182,00 € |
| R MROVS2100X05S | 2Giriş/2Çıkış Giriş:0-100V Çıkış:0-5mA Yrd.Bes.:115/230Vac     | 906,00 €   |
| R MROVS3100X05S | 3Giriş/3Çıkış Giriş:0-100V Çıkış:0-5mA Yrd.Bes.:115/230Vac     | 1.182,00 € |
| R MROVD3100X05S | 3Giriş F-F/3Çıkış Giriş:0-100V Çıkış:0-5mA Yrd.Bes.:115/230Vac | 1.182,00 € |
| R MROVT3100X05S | 3Giriş F-N/3Çıkış Giriş:0-100V Çıkış:0-5mA Yrd.Bes.:115/230Vac | danışınız  |
| R MROVSS100X05S | 3Giriş/1Çıkış Giriş:0-100V Çıkış:0-5mA Yrd.Bes.:115/230Vac     | 1.182,00 € |
| R MROVDS100X05S | 3Giriş F-F/1Çıkış Giriş:0-100V Çıkış:0-5mA Yrd.Bes.:115/230Vac | 1.182,00 € |
| R MROVTS100X05S | 3Giriş F-N/1Çıkış Giriş:0-100V Çıkış:0-5mA Yrd.Bes.:115/230Vac | danışınız  |

Farklı giriş ve çıkış değerleri için lütfen danışınız.  
Farklı yardımcı besleme değerleri için lütfen danışınız.



### Frekans transdüseri cl. 0,5

| Ürün kodu       | Açıklama  | Fiyat    |
|-----------------|---|----------|
| R MCOFP14COX05S | 1Giriş/1Çıkış 45-65Hz. Giriş:100V Çıkış:0-5mA Yrd.Bes.:115/230Vac   | 248,00 € |
| R MCOFP15COX05S | 1Giriş/1Çıkış 45-55Hz. Giriş:100V Çıkış:0-5mA Yrd.Bes.:115/230Vac   | 248,00 € |
| R MCOFP16COX05S | 1Giriş/1Çıkış 55-65Hz. Giriş:100V Çıkış:0-5mA Yrd.Bes.:115/230Vac   | 248,00 € |
| R MCOFP1QCOX05S | 1Giriş/1Çıkış 350-450Hz. Giriş:100V Çıkış:0-5mA Yrd.Bes.:115/230Vac | 248,00 € |

Farklı giriş ve çıkış değerleri için lütfen danışınız.  
Farklı yardımcı besleme değerleri için lütfen danışınız.



### Aktif güç transdüseri cl. 0,5

| Ürün kodu       | Açıklama  | Fiyat    |
|-----------------|---|----------|
| R MCOWS11CON05H | Monofaze Giriş:1A-100V Çıkış:0-5mA Yrd.Bes:80-260Vac/dc                   | 457,00 € |
| R MCOWY11CON05H | Trifaze 3 Tel Giriş:1A-100V Çıkış:0-5mA Yrd.Bes:80-260Vac/dc              | 492,00 € |
| R MCOWN11CON05H | Trifaze 4 Tel Giriş:1A-100V Çıkış:0-5mA Yrd.Bes:80-260Vac/dc              | 457,00 € |
| R MCOWD11CON05H | Trifaze 3 Tel Dengesiz Yük Giriş:1A-100V Çıkış:0-5mA Yrd.Bes:80-260Vac/dc | 528,00 € |
| R MCOWT11CON05H | Trifaze 4 Tel Dengesiz Yük Giriş:1A-100V Çıkış:0-5mA Yrd.Bes:80-260Vac/dc | 564,00 € |

Farklı giriş ve çıkış değerleri, yardımcı besleme değerleri ve Cl.0,5 seçeneği için lütfen danışınız.  
\*\* Reaktif versiyonları için ürün kodunda bulunan "W" yerine "R" ekleyiniz.  
Örnek ürün kodu : R MCORS11CON05H \*\*



### Güç faktörü (cosfi) transdüseri cl. 0,5

| Ürün kodu       | Açıklama   | Fiyat    |
|-----------------|--|----------|
| R MCOPS11CO005H | Monofaze Giriş:1A/100-110V Çıkış:0-5mA Yrd.Bes:80-260Vac/dc      | 823,00 € |
| R MCOPI11CO005H | Trifaze 3 Tel Giriş:1A/100-110V Çıkış:0-5mA Yrd.Bes:80-260Vac/dc | 823,00 € |
| R MCOPI11CO005H | Trifaze 4 Tel Giriş:1A/100-110V Çıkış:0-5mA Yrd.Bes:80-260Vac/dc | 823,00 € |

Farklı giriş ve çıkış değerleri için lütfen danışınız. Farklı yardımcı besleme değerleri için lütfen danışınız.



### DC akım & gerilim transdüseri cl. 0,5

| Ürün kodu       | Açıklama   | Fiyat    |
|-----------------|--|----------|
| R MCOAC105MX05S | DC akım Transdüseri 1Giriş/1Çıkış Giriş:5mA Çıkış:0-5mA Yrd.Bes:115/230Vac     | 485,00 € |
| R MCOAC205MX05S | DC akım Transdüseri 1Giriş/2Çıkış Giriş:5mA Çıkış:0-5mA Yrd.Bes:115/230Vac     | 715,00 € |
| R MCOVC160MX05S | DC gerilim Transdüseri 1Giriş/1Çıkış Giriş:60mV Çıkış:0-5mA Yrd.Bes:115/230Vac | 485,00 € |
| R MCOVC260MX05S | DC gerilim Transdüseri 1Giriş/2Çıkış Giriş:60mV Çıkış:0-5mA Yrd.Bes:115/230Vac | 715,00 € |

Farklı giriş ve çıkış değerleri için lütfen danışınız. Farklı yardımcı besleme değerleri için lütfen danışınız.  
Giriş tipi için lütfen danışınız. (tek yönlü-iki yönlü)



### DC güç & birleşik çıkış transdüseri cl. 0,5

| Ürün kodu       | Açıklama  | Fiyat      |
|-----------------|---|------------|
| R MCOWC1S60N05L | Çıkış Transdüseri(1 Çıkış) Giriş:60V Çıkış:0-5mA Yrd.Besleme:20-60Vac/Vdc               | 744,00 €   |
| R MCOWC3S60N05L | gerilim, Akım Çıkış Transdüseri(3 Çıkış) Giriş:60V Çıkış:0-5mA Yrd.Besleme:20-60Vac/Vdc | 1.670,00 € |

Farklı giriş ve çıkış değerleri için lütfen danışınız. Farklı yardımcı besleme değerleri için lütfen danışınız.



### RPM (devir sayısı ölçüm) cl. 0,5

| Ürün kodu      | Açıklama   | Fiyat    |
|----------------|--|----------|
| R MCOTP1ALT05S | RPM Giriş:Alternatör 1-500Vac Çıkış:0-5mA Yrd.Besleme:115/230Vac | 343,00 € |

Farklı giriş ve çıkış değerleri için lütfen danışınız. Farklı yardımcı besleme değerleri için lütfen danışınız.



### Doğrusal PT100 sıcaklık transdüseri cl. 0,5

| Ürün kodu       | Açıklama  | Fiyat     |
|-----------------|---|-----------|
| R MCOMC2100X052 | 2 Tel Giriş:0-100 °C Çıkış:0-5mA Yrd.Bes:220/240Vac | 650,00 €  |
| R MCOMC3100X053 | 3 Tel Giriş:0-100 °C Çıkış:0-5mA Yrd.Bes:220/240Vac | danışınız |

Farklı giriş ve çıkış değerleri için lütfen danışınız. Farklı yardımcı besleme değerleri için lütfen danışınız.



### Doğrusal termokupl sıcaklık transdüseri cl. 0,5

| Ürün kodu       | Açıklama   | Fiyat    |
|-----------------|--|----------|
| R MCOMCJ250X05S | J Tipi Sic.Transdüseri Giriş:0-250 °C Çıkış:0-5mA Yrd.Bes:115/230Vac | 650,00 € |
| R MCOMCK250X05S | K Tipi Sic.Transdüseri Giriş:0-250 °C Çıkış:0-5mA Yrd.Bes:115/230Vac | 650,00 € |
| R MCOMCR250X05S | R Tipi Sic.Transdüseri Giriş:0-250 °C Çıkış:0-5mA Yrd.Bes:115/230Vac | 650,00 € |
| R MCOMCT250X05S | T Tipi Sic.Transdüseri Giriş:0-250 °C Çıkış:0-5mA Yrd.Bes:115/230Vac | 650,00 € |

Farklı giriş ve çıkış değerleri için lütfen danışınız. Farklı yardımcı besleme değerleri için lütfen danışınız.



*Transdüserler*

*Cl. 0,2*

## Transdüserler

cl. 0,2



### AC akım transdüseri cl. 0,2

| Ürün kodu       | Açıklama   | Fiyat      |
|-----------------|--|------------|
| R MC2AS1001X05L | 1Giriş/1Çıkış Giriş:0-1A Çıkış:0-5mA Yrd.Bes.:20-60Vac/dc Cl.0,2 | 401,00 €   |
| R MC2ASD001X05L | 1Giriş/2Çıkış Giriş:0-1A Çıkış:0-5mA Yrd.Bes.:20-60Vac/dc Cl.0,2 | 794,00 €   |
| R MC2AST001X05L | 1Giriş/3Çıkış Giriş:0-1A Çıkış:0-5mA Yrd.Bes.:20-60Vac/dc Cl.0,2 | 969,00 €   |
| R MC2AS2001X05L | 2Giriş/2Çıkış Giriş:0-1A Çıkış:0-5mA Yrd.Bes.:20-60Vac/dc Cl.0,2 | 794,00 €   |
| R MC2AS3001X05L | 3Giriş/3Çıkış Giriş:0-1A Çıkış:0-5mA Yrd.Bes.:20-60Vac/dc Cl.0,2 | 1.672,00 € |
| R MC2ASS001X05L | 3Giriş/1Çıkış Giriş:0-1A Çıkış:0-5mA Yrd.Bes.:20-60Vac/dc Cl.0,2 | 969,00 €   |

Farklı giriş ve çıkış değerleri için lütfen danışınız. Farklı yardımcı besleme değerleri için lütfen danışınız.

cl. 0,2



### TRMS AC akım transdüseri cl. 0,2

| Ürün kodu       | Açıklama   | Fiyat      |
|-----------------|--|------------|
| R MR2AS1001X05L | 1Giriş/1Çıkış Giriş:0-1A Çıkış:0-5mA Yrd.Bes.:20-60Vac/dc Cl.0,2 | 592,00 €   |
| R MR2ASD001X05L | 1Giriş/2Çıkış Giriş:0-1A Çıkış:0-5mA Yrd.Bes.:20-60Vac/dc Cl.0,2 | 964,00 €   |
| R MR2AST001X05L | 1Giriş/3Çıkış Giriş:0-1A Çıkış:0-5mA Yrd.Bes.:20-60Vac/dc Cl.0,2 | 1.270,00 € |
| R MR2AS2001X05L | 2Giriş/2Çıkış Giriş:0-1A Çıkış:0-5mA Yrd.Bes.:20-60Vac/dc Cl.0,2 | 964,00 €   |
| R MR2AS3001X05L | 3Giriş/3Çıkış Giriş:0-1A Çıkış:0-5mA Yrd.Bes.:20-60Vac/dc Cl.0,2 | 1.270,00 € |
| R MC2ASS001X05L | 3Giriş/1Çıkış Giriş:0-1A Çıkış:0-5mA Yrd.Bes.:20-60Vac/dc Cl.0,2 | 969,00 €   |

Farklı giriş ve çıkış değerleri için lütfen danışınız. Farklı yardımcı besleme değerleri için lütfen danışınız.

cl. 0,2



### AC gerilim transdüseri cl. 0,2

| Ürün kodu       | Açıklama   | Fiyat      |
|-----------------|--|------------|
| R MC2VS1100X05L | 1Giriş/1Çıkış Giriş:0-100V Çıkış:0-5mA Yrd.Bes.:20-60Vac/dc Cl.0,2     | 401,00 €   |
| R MC2VSD100X05L | 1Giriş/2Çıkış Giriş:0-100V Çıkış:0-5mA Yrd.Bes.:20-60Vac/dc Cl.0,2     | 794,00 €   |
| R MC2VST100X05L | 1Giriş/3Çıkış Giriş:0-100V Çıkış:0-5mA Yrd.Bes.:20-60Vac/dc Cl.0,2     | 969,00 €   |
| R MC2VS2100X05L | 2Giriş/2Çıkış Giriş:0-100V Çıkış:0-5mA Yrd.Bes.:20-60Vac/dc Cl.0,2     | 794,00 €   |
| R MC2VS3100X05L | 3Giriş/3Çıkış Giriş:0-100V Çıkış:0-5mA Yrd.Bes.:20-60Vac/dc Cl.0,2     | 1.672,00 € |
| R MC2VD3100X05L | 3Giriş F-F/3Çıkış Giriş:0-100V Çıkış:0-5mA Yrd.Bes.:20-60Vac/dc Cl.0,2 | 969,00 €   |
| R MC2VT3100X05L | 3Giriş F-N/3Çıkış Giriş:0-100V Çıkış:0-5mA Yrd.Bes.:20-60Vac/dc Cl.0,2 | danışınız  |
| R MC2VSS100X05L | 3Giriş/1Çıkış Giriş:0-100V Çıkış:0-5mA Yrd.Bes.:20-60Vac/dc Cl.0,2     | 969,00 €   |
| R MC2VDS100X05L | 3Giriş F-F/1Çıkış Giriş:0-100V Çıkış:0-5mA Yrd.Bes.:20-60Vac/dc Cl.0,2 | 969,00 €   |
| R MC2VTS100X05L | 3Giriş F-N/1Çıkış Giriş:0-100V Çıkış:0-5mA Yrd.Bes.:20-60Vac/dc Cl.0,2 | danışınız  |

Farklı giriş ve çıkış değerleri için lütfen danışınız. Farklı yardımcı besleme değerleri için lütfen danışınız.

cl. 0,2



### TRMS AC gerilim transdüseri cl. 0,2

| Ürün kodu       | Açıklama   | Fiyat      |
|-----------------|--|------------|
| R MR2VS1100X05L | 1Giriş/1Çıkış Giriş:0-100V Çıkış:0-5mA Yrd.Bes.:20-60Vac/dc Cl.0,2     | 592,00 €   |
| R MR2VSD100X05L | 1Giriş/2Çıkış Giriş:0-100V Çıkış:0-5mA Yrd.Bes.:20-60Vac/dc Cl.0,2     | 964,00 €   |
| R MR2VST100X05L | 1Giriş/3Çıkış Giriş:0-100V Çıkış:0-5mA Yrd.Bes.:20-60Vac/dc Cl.0,2     | 1.270,00 € |
| R MR2VS2100X05L | 2Giriş/2Çıkış Giriş:0-100V Çıkış:0-5mA Yrd.Bes.:20-60Vac/dc Cl.0,2     | 964,00 €   |
| R MR2VS3100X05L | 3Giriş/3Çıkış Giriş:0-100V Çıkış:0-5mA Yrd.Bes.:20-60Vac/dc Cl.0,2     | 1.270,00 € |
| R MR2VD3100X05L | 3Giriş F-F/3Çıkış Giriş:0-100V Çıkış:0-5mA Yrd.Bes.:20-60Vac/dc Cl.0,2 | 1.270,00 € |
| R MR2VT3100X05L | 3Giriş F-N/3Çıkış Giriş:0-100V Çıkış:0-5mA Yrd.Bes.:20-60Vac/dc Cl.0,2 | danışınız  |
| R MR2VSS100X05L | 3Giriş/1Çıkış Giriş:0-100V Çıkış:0-5mA Yrd.Bes.:20-60Vac/dc Cl.0,2     | 1.270,00 € |
| R MR2VDS100X05L | 3Giriş F-F/1Çıkış Giriş:0-100V Çıkış:0-5mA Yrd.Bes.:20-60Vac/dc Cl.0,2 | 1.270,00 € |
| R MR2VTS100X05L | 3Giriş F-N/1Çıkış Giriş:0-100V Çıkış:0-5mA Yrd.Bes.:20-60Vac/dc Cl.0,2 | danışınız  |

Farklı giriş ve çıkış değerleri için lütfen danışınız. Farklı yardımcı besleme değerleri için lütfen danışınız.

cl. 0,2



### Frekans transdüseri cl. 0,2

| Ürün kodu       | Açıklama  | Fiyat    |
|-----------------|---|----------|
| R MC2FP14COX05L | 1Giriş/1Çıkış 45-65Hz. Giriş:100V Çıkış:0-5mA Yrd.Bes.:20-60Vac/dc Cl.0,2   | 836,00 € |
| R MC2FP15COX05L | 1Giriş/1Çıkış 45-55Hz. Giriş:100V Çıkış:0-5mA Yrd.Bes.:20-60Vac/dc Cl.0,2   | 836,00 € |
| R MC2FP16COX05L | 1Giriş/1Çıkış 55-65Hz. Giriş:100V Çıkış:0-5mA Yrd.Bes.:20-60Vac/dc Cl.0,2   | 836,00 € |
| R MC2FP1QC0X05L | 1Giriş/1Çıkış 350-450Hz. Giriş:100V Çıkış:0-5mA Yrd.Bes.:20-60Vac/dc Cl.0,2 | 836,00 € |

Farklı giriş ve çıkış değerleri için lütfen danışınız. Farklı yardımcı besleme değerleri için lütfen danışınız.

cl. 0,2



### DC akım & gerilim transdüseri cl. 0,2

| Ürün kodu       | Açıklama  | Fiyat      |
|-----------------|---|------------|
| R MC2AC105MX05L | DC akım Transdüseri 1Giriş/1Çıkış Giriş:5mA Çıkış:0-5mA Yrd.Bes.:20-60Vac/dc Cl.0,2     | 1.169,00 € |
| R MC2AC205MX05L | DC akım Transdüseri 1Giriş/2Çıkış Giriş:5mA Çıkış:0-5mA Yrd.Bes.:20-60Vac/dc Cl.0,2     | 1.497,00 € |
| R MC2VC160MX05L | DC gerilim Transdüseri 1Giriş/1Çıkış Giriş:60mV Çıkış:0-5mA Yrd.Bes.:20-60Vac/dc Cl.0,2 | 1.169,00 € |
| R MC2VC260MX05L | DC gerilim Transdüseri 1Giriş/2Çıkış Giriş:60mV Çıkış:0-5mA Yrd.Bes.:20-60Vac/dc Cl.0,2 | 1.497,00 € |

Farklı giriş ve çıkış değerleri için lütfen danışınız. Farklı yardımcı besleme değerleri için lütfen danışınız. Giriş tipi için lütfen danışınız.(tek yönlü-iki yönlü)

cl. 0,2



### DC güç & birleşik çıkış transdüseri cl. 0,2

| Ürün kodu       | Açıklama   | Fiyat      |
|-----------------|--|------------|
| R MC2WC1S60N05L | DC Güç Çıkış Transdüseri(1 Çıkış) Giriş:60V Çıkış:0-5mA Yrd.Besleme:20-60Vac/Vdc Cl.0,2                | 1.467,00 € |
| R MC2WC3S60N05L | DC Güç, gerilim, Akım Çıkış Transdüseri(3 Çıkış) Giriş:60V Çıkış:0-5mA Yrd.Besleme:20-60Vac/Vdc Cl.0,2 | 2.176,00 € |

Farklı giriş ve çıkış değerleri için lütfen danışınız. Farklı yardımcı besleme değerleri için lütfen danışınız. Giriş tipi için lütfen danışınız.(tek yönlü-iki yönlü)

cl. 0,2



### RPM(devir sayısı ölçüm) cl. 0,2

| Ürün kodu      | Açıklama   | Fiyat    |
|----------------|--|----------|
| R MC2TP1ALT05L | RPM Giriş;Alternatör 1-500Vac Çıkış:0-5mA Yrd.Besleme:20-60Vac/dc Cl.0,2 | 805,00 € |

Farklı giriş ve çıkış değerleri için lütfen danışınız. Farklı yardımcı besleme değerleri için lütfen danışınız. Giriş tipi için lütfen danışınız.(tek yönlü-iki yönlü)

cl. 0,2



### AC Programlanabilir Universal Transdüserler

| Ürün kodu       | Açıklama  | Fiyat      |
|-----------------|---|------------|
| R MC2UP1PROGXH  | 1Çıkış Prog. 80=260Vac/dc, Cl.0,2                                   | 1.102,00 € |
| R MC2UP1PROGXXL | 1Çıkış Prog. 20=60Vac/dc, Cl.0,2                                    | 1.102,00 € |
| R MC2UP1PROGOMH | 1Çıkış Prog. 80=260Vac/dc, Cl.0,2, RS485 Modbus+1 Alarm/Pulse çıkış | 1.284,00 € |
| R MC2UP1PROGOML | 1Çıkış Prog. 20=60Vac/dc, Cl.0,2, RS485 Modbus+1 Alarm/Pulse çıkış  | 1.284,00 € |
| R MC2UP2PROGXH  | 2Çıkış Prog. 80=260Vac/dc, Cl.0,2                                   | 1.272,00 € |
| R MC2UP2PROGXXL | 2Çıkış Prog. 20=60Vac/dc, Cl.0,2                                    | 1.272,00 € |
| R MC2UP2PROGOMH | 2Çıkış Prog. 80=260Vac/dc, Cl.0,2, RS485 Modbus+1 Alarm/Pulse çıkış | 1.454,00 € |
| R MC2UP2PROGOML | 2Çıkış Prog. 20=60Vac/dc, Cl.0,2, RS485 Modbus+1 Alarm/Pulse çıkış  | 1.454,00 € |
| R MC2UP3PROGXH  | 3Çıkış Prog. 80=260Vac/dc, Cl.0,2                                   | 1.597,00 € |
| R MC2UP3PROGXXL | 3Çıkış Prog. 20=60Vac/dc, Cl.0,2                                    | 1.597,00 € |
| R MC2UP3PROGOMH | 3Çıkış Prog. 80=260Vac/dc, Cl.0,2, RS485 Modbus+1 Alarm/Pulse çıkış | 1.778,00 € |
| R MC2UP3PROGOML | 3Çıkış Prog. 20=60Vac/dc, Cl.0,2, RS485 Modbus+1 Alarm/Pulse çıkış  | 1.778,00 € |
| R MC2UP4PROGXH  | 4Çıkış Prog. 80=260Vac/dc, Cl.0,2                                   | 1.950,00 € |
| R MC2UP4PROGXXL | 4Çıkış Prog. 20=60Vac/dc, Cl.0,2                                    | 1.950,00 € |
| R MC2UP4PROGOMH | 4Çıkış Prog. 80=260Vac/dc, Cl.0,2, RS485 Modbus+1 Alarm/Pulse çıkış | 2.132,00 € |
| R MC2UP4PROGOML | 4Çıkış Prog. 20=60Vac/dc, Cl.0,2, RS485 Modbus+1 Alarm/Pulse çıkış  | 2.132,00 € |

Nominal 1-5A, 100-400V, 45-65Hz

## Transdüserli Akım Trafoları

**MAC022 serisi Ø22**

Transdüserli Akım Trafoları 4-20mA Çıkışlı



| Ürün kodu      | Açıklama                                      | Fiyat    |
|----------------|---|----------|
| R MAC022PROG42 | 4-20mA Çıkış Sinüsoidal 5-30A Ayar sahali d.1 | 211,00 € |
| R MRC022PROG42 | 4-20mA Çıkış TRMS 5-30A Ayar sahali d.1       | 281,00 € |

**MAC017 serisi Ø17**

Transdüserli Akım Trafoları 4-20mA Çıkışlı



| Ürün kodu      | Açıklama  | Fiyat    |
|----------------|---|----------|
| R MAC017PROG42 | 4-20mA Çıkış Sinüsoidal 20-120A Ayar sahali d.1 | 226,00 € |
| R MRC017PROG42 | 4-20mA Çıkış TRMS 20-120A Ayar sahali d.1       | 297,00 € |

**MAC032 serisi 32x10**

Transdüserli Akım Trafoları 4-20mA Çıkışlı



| Ürün kodu      | Açıklama  | Fiyat    |
|----------------|---|----------|
| R MAC032PROG42 | 4-20mA Çıkış Sinüsoidal 50-300A Ayar sahali d.1 | 215,00 € |
| R MRC032PROG42 | 4-20mA Çıkış TRMS 50-300A Ayar sahali d.1       | 285,00 € |

**MAC040 serisi 40x10**

Transdüserli Akım Trafoları 4-20mA Çıkışlı



| Ürün kodu      | Açıklama   | Fiyat    |
|----------------|--|----------|
| R MAC040PROG42 | 4-20mA Çıkış Sinüsoidal 100-600A Ayar sahali d.1 | 234,00 € |
| R MRC040PROG42 | 4-20mA Çıkış TRMS 100-600A Ayar sahali d.1       | 304,00 € |

**MAT061 serisi Ø51 veya 61x31**

Transdüserli Akım Trafoları 4-20mA Çıkışlı



| Ürün kodu      | Açıklama  | Fiyat    |
|----------------|---|----------|
| R MAT061PROG42 | 4-20mA Çıkış Sinüsoidal 200-1200A Ayar sahali d.1 | 242,00 € |
| R MRT061PROG42 | 4-20mA Çıkış TRMS 200-1200A Ayar sahali d.1       | 312,00 € |

**MAT101 serisi 102x55**

Transdüserli Akım Trafoları 4-20mA Çıkışlı



| Ürün kodu      | Açıklama  | Fiyat    |
|----------------|---|----------|
| R MAT101PROG42 | 4-20mA Çıkış Sinüsoidal 400-2400A Ayar sahali d.1 | 296,00 € |
| R MRT101PROG42 | 4-20mA Çıkış TRMS 400-2400A Ayar sahali d.1       | 365,00 € |

**MAT127 serisi 127x55**

Transdüserli Akım Trafoları 4-20mA Çıkışlı



| Ürün kodu      | Açıklama                          | Fiyat    |
|----------------|-----------------------------------|----------|
| R MAT127500X42 | 4-20mA Çıkış Sinüsoidal 500A d.1  | 375,00 € |
| R MAT127600X42 | 4-20mA Çıkış Sinüsoidal 600A d.1  | 375,00 € |
| R MAT127750X42 | 4-20mA Çıkış Sinüsoidal 750A d.1  | 375,00 € |
| R MAT1271K0X42 | 4-20mA Çıkış Sinüsoidal 1000A d.1 | 375,00 € |
| R MAT12712CX42 | 4-20mA Çıkış Sinüsoidal 1250A d.1 | 375,00 € |
| R MAT1271K5X42 | 4-20mA Çıkış Sinüsoidal 1500A d.1 | 375,00 € |
| R MAT1272K0X42 | 4-20mA Çıkış Sinüsoidal 2000A d.1 | 375,00 € |
| R MAT1272K5X42 | 4-20mA Çıkış Sinüsoidal 2500A d.1 | 375,00 € |
| R MAT1273K0X42 | 4-20mA Çıkış Sinüsoidal 3000A d.1 | 375,00 € |
| R MRT127500X42 | 4-20mA Çıkış TRMS 500A d.1        | 446,00 € |
| R MRT127600X42 | 4-20mA Çıkış TRMS 600A d.1        | 446,00 € |
| R MRT127750X42 | 4-20mA Çıkış TRMS 750A d.1        | 446,00 € |
| R MRT1271K0X42 | 4-20mA Çıkış TRMS 1000A d.1       | 446,00 € |
| R MRT12712CX42 | 4-20mA Çıkış TRMS 1250A d.1       | 446,00 € |
| R MRT1271K5X42 | 4-20mA Çıkış TRMS 1500A d.1       | 446,00 € |
| R MRT1272K0X42 | 4-20mA Çıkış TRMS 2000A d.1       | 446,00 € |
| R MRT1272K5X42 | 4-20mA Çıkış TRMS 2500A d.1       | 446,00 € |
| R MRT1273K0X42 | 4-20mA Çıkış TRMS 3000A d.1       | 446,00 € |

**MAT128 serisi 127x85**

Transdüserli Akım Trafoları 4-20mA Çıkışlı



| Ürün kodu      | Açıklama                          | Fiyat    |
|----------------|-----------------------------------|----------|
| R MAT1281K0X42 | 4-20mA Çıkış Sinüsoidal 1000A d.1 | 421,00 € |
| R MAT1281K2X42 | 4-20mA Çıkış Sinüsoidal 1200A d.1 | 421,00 € |
| R MAT1281K5X42 | 4-20mA Çıkış Sinüsoidal 1500A d.1 | 421,00 € |
| R MAT1282K0X42 | 4-20mA Çıkış Sinüsoidal 2000A d.1 | 421,00 € |
| R MAT1282K5X42 | 4-20mA Çıkış Sinüsoidal 2500A d.1 | 421,00 € |
| R MAT1283K0X42 | 4-20mA Çıkış Sinüsoidal 3000A d.1 | 421,00 € |
| R MAT1284K0X42 | 4-20mA Çıkış Sinüsoidal 4000A d.1 | 421,00 € |
| R MAT1285K0X42 | 4-20mA Çıkış Sinüsoidal 5000A d.1 | 421,00 € |
| R MAT1286K0X42 | 4-20mA Çıkış Sinüsoidal 6000A d.1 | 421,00 € |
| R MRT1281K0X42 | 4-20mA Çıkış TRMS 1000A d.1       | 492,00 € |
| R MRT1281K2X42 | 4-20mA Çıkış TRMS 1200A d.1       | 492,00 € |
| R MRT1281K5X42 | 4-20mA Çıkış TRMS 1500A d.1       | 492,00 € |
| R MRT1282K0X42 | 4-20mA Çıkış TRMS 2000A d.1       | 492,00 € |
| R MRT1282K5X42 | 4-20mA Çıkış TRMS 2500A d.1       | 492,00 € |
| R MRT1283K0X42 | 4-20mA Çıkış TRMS 3000A d.1       | 492,00 € |
| R MRT1284K0X42 | 4-20mA Çıkış TRMS 4000A d.1       | 492,00 € |
| R MRT1285K0X42 | 4-20mA Çıkış TRMS 5000A d.1       | 492,00 € |
| R MRT1286K0X42 | 4-20mA Çıkış TRMS 6000A d.1       | 492,00 € |

## Transdüserli Akım Trafoları

### MAT129 serisi 127x105

Transdüserli Akım Trafoları 4-20mA Çıkışı



| Ürün kodu      | Açıklama                          | Fiyat    |
|----------------|-----------------------------------|----------|
| R MAT1291K0X42 | 4-20mA Çıkış Sinüsoidal 1000A d.1 | 498,00 € |
| R MAT1291K2X42 | 4-20mA Çıkış Sinüsoidal 1200A d.1 | 498,00 € |
| R MAT1291K5X42 | 4-20mA Çıkış Sinüsoidal 1500A d.1 | 498,00 € |
| R MAT1292K0X42 | 4-20mA Çıkış Sinüsoidal 2000A d.1 | 498,00 € |
| R MAT1292K5X42 | 4-20mA Çıkış Sinüsoidal 2500A d.1 | 498,00 € |
| R MAT1293K0X42 | 4-20mA Çıkış Sinüsoidal 3000A d.1 | 498,00 € |
| R MAT1294K0X42 | 4-20mA Çıkış Sinüsoidal 4000A d.1 | 498,00 € |
| R MAT1295K0X42 | 4-20mA Çıkış Sinüsoidal 5000A d.1 | 498,00 € |
| R MAT1296K0X42 | 4-20mA Çıkış Sinüsoidal 6000A d.1 | 498,00 € |
| R MRT1291K0X42 | 4-20mA Çıkış TRMS 1000A d.1       | 568,00 € |
| R MRT1291K2X42 | 4-20mA Çıkış TRMS 1200A d.1       | 568,00 € |
| R MRT1291K5X42 | 4-20mA Çıkış TRMS 1500A d.1       | 568,00 € |
| R MRT1292K0X42 | 4-20mA Çıkış TRMS 2000A d.1       | 568,00 € |
| R MRT1292K5X42 | 4-20mA Çıkış TRMS 2500A d.1       | 568,00 € |
| R MRT1293K0X42 | 4-20mA Çıkış TRMS 3000A d.1       | 568,00 € |
| R MRT1294K0X42 | 4-20mA Çıkış TRMS 4000A d.1       | 568,00 € |
| R MRT1295K0X42 | 4-20mA Çıkış TRMS 5000A d.1       | 568,00 € |
| R MRT1296K0X42 | 4-20mA Çıkış TRMS 6000A d.1       | 568,00 € |

### MAT225 serisi 127x225

Transdüserli Akım Trafoları 4-20mA Çıkışı



| Ürün kodu      | Açıklama                          | Fiyat    |
|----------------|-----------------------------------|----------|
| R MAT2251K0X42 | 4-20mA Çıkış Sinüsoidal 1000A d.1 | 676,00 € |
| R MAT2251K2X42 | 4-20mA Çıkış Sinüsoidal 1200A d.1 | 676,00 € |
| R MAT2251K5X42 | 4-20mA Çıkış Sinüsoidal 1500A d.1 | 676,00 € |
| R MAT2252K0X42 | 4-20mA Çıkış Sinüsoidal 2000A d.1 | 676,00 € |
| R MAT2252K5X42 | 4-20mA Çıkış Sinüsoidal 2500A d.1 | 676,00 € |
| R MAT2253K0X42 | 4-20mA Çıkış Sinüsoidal 3000A d.1 | 676,00 € |
| R MAT2254K0X42 | 4-20mA Çıkış Sinüsoidal 4000A d.1 | 676,00 € |
| R MAT2255K0X42 | 4-20mA Çıkış Sinüsoidal 5000A d.1 | 676,00 € |
| R MAT2256K0X42 | 4-20mA Çıkış Sinüsoidal 6000A d.1 | 676,00 € |
| R MRT2251K0X42 | 4-20mA Çıkış TRMS 1000A d.1       | 746,00 € |
| R MRT2251K2X42 | 4-20mA Çıkış TRMS 1200A d.1       | 746,00 € |
| R MRT2251K5X42 | 4-20mA Çıkış TRMS 1500A d.1       | 746,00 € |
| R MRT2252K0X42 | 4-20mA Çıkış TRMS 2000A d.1       | 746,00 € |
| R MRT2252K5X42 | 4-20mA Çıkış TRMS 2500A d.1       | 746,00 € |
| R MRT2253K0X42 | 4-20mA Çıkış TRMS 3000A d.1       | 746,00 € |
| R MRT2254K0X42 | 4-20mA Çıkış TRMS 4000A d.1       | 746,00 € |
| R MRT2255K0X42 | 4-20mA Çıkış TRMS 5000A d.1       | 746,00 € |
| R MRT2256K0X42 | 4-20mA Çıkış TRMS 6000A d.1       | 746,00 € |

### MAT165 serisi 127x165

Transdüserli Akım Trafoları 4-20mA Çıkışı



| Ürün kodu      | Açıklama                          | Fiyat    |
|----------------|-----------------------------------|----------|
| R MAT1651K0X42 | 4-20mA Çıkış Sinüsoidal 1000A d.1 | 568,00 € |
| R MAT1651K2X42 | 4-20mA Çıkış Sinüsoidal 1200A d.1 | 568,00 € |
| R MAT1651K5X42 | 4-20mA Çıkış Sinüsoidal 1500A d.1 | 568,00 € |
| R MAT1652K0X42 | 4-20mA Çıkış Sinüsoidal 2000A d.1 | 568,00 € |
| R MAT1652K5X42 | 4-20mA Çıkış Sinüsoidal 2500A d.1 | 568,00 € |
| R MAT1653K0X42 | 4-20mA Çıkış Sinüsoidal 3000A d.1 | 568,00 € |
| R MAT1654K0X42 | 4-20mA Çıkış Sinüsoidal 4000A d.1 | 568,00 € |
| R MAT1655K0X42 | 4-20mA Çıkış Sinüsoidal 5000A d.1 | 568,00 € |
| R MAT1656K0X42 | 4-20mA Çıkış Sinüsoidal 6000A d.1 | 568,00 € |
| R MRT1651K0X42 | 4-20mA Çıkış TRMS 1000A d.1       | 634,00 € |
| R MRT1651K2X42 | 4-20mA Çıkış TRMS 1200A d.1       | 634,00 € |
| R MRT1651K5X42 | 4-20mA Çıkış TRMS 1500A d.1       | 634,00 € |
| R MRT1652K0X42 | 4-20mA Çıkış TRMS 2000A d.1       | 634,00 € |
| R MRT1652K5X42 | 4-20mA Çıkış TRMS 2500A d.1       | 634,00 € |
| R MRT1653K0X42 | 4-20mA Çıkış TRMS 3000A d.1       | 634,00 € |
| R MRT1654K0X42 | 4-20mA Çıkış TRMS 4000A d.1       | 634,00 € |
| R MRT1655K0X42 | 4-20mA Çıkış TRMS 5000A d.1       | 634,00 € |
| R MRT1656K0X42 | 4-20mA Çıkış TRMS 6000A d.1       | 634,00 € |

### MCO&MRO serisi akım trafosu entegreli

AC Transdüserler



| Ürün kodu       | Açıklama   | Fiyat    |
|-----------------|--|----------|
| R MCOAD1005X05S | MCO serisi Akım Trafolu Sinüsoidal Transdüser Giriş:0-5A, Çıkış:0-5mA, Yd. Bes:115/230Vac        | 315,00 € |
| R MCOAD1005X20S | MCO serisi Akım Trafolu Sinüsoidal Transdüser Giriş:0-5A, Çıkış:0-20mA, Yd. Bes:115/230Vac       | 315,00 € |
| R MCOAD1005X42S | MCO serisi Akım Trafolu Sinüsoidal Transdüser Giriş:0-5A, Çıkış:4-20mA, Yd. Bes:115/230Vac       | 315,00 € |
| R MCOAD1005X0DS | MCO serisi Akım Trafolu Sinüsoidal Transdüser Giriş:0-5A, Çıkış:0-10V, Yd. Bes:115/230Vac        | 315,00 € |
| R MCOAD1005XMBS | MCO serisi Akım Trafolu Sinüsoidal Transdüser Giriş:0-5A, Çıkış:RS485 Modbus, Yd. Bes:115/230Vac | 566,00 € |
| R MROAD1005X05S | MRO serisi Akım Trafolu TRMS Transdüser Giriş:0-5A, Çıkış:0-5mA, Yd. Bes:115/230Vac              | 526,00 € |
| R MROAD1005X20S | MRO serisi Akım Trafolu TRMS Transdüser Giriş:0-5A, Çıkış:0-20mA, Yd. Bes:115/230Vac             | 526,00 € |
| R MROAD1005X42S | MRO serisi Akım Trafolu TRMS Transdüser Giriş:0-5A, Çıkış:4-20mA, Yd. Bes:115/230Vac             | 526,00 € |
| R MROAD1005X0DS | MRO serisi Akım Trafolu TRMS Transdüser Giriş:0-5A, Çıkış:0-10V, Yd. Bes:115/230Vac              | 526,00 € |
| R MROAD1005XMBS | MRO serisi Akım Trafolu TRMS Transdüser Giriş:0-5A, Çıkış:RS485 Modbus, Yd. Bes:115/230Vac       | 776,00 € |

Diğer Giriş Değeri Seçenekleri: 0-10A, 0-15A, 0-20A, 0-25A, 0-30A, 0-40A, 0-50A, 0-60A, 0-80A ve 0-100A 'dır  
Farklı yardımcı beslemeye sahip ürünler için fiyat danışınız. Yardımcı besleme seçenekleri: 20 60Vac/dc - 5VA/2W, 80=260Vac/dc - 7VA/2W, 380=415Vac (47-63Hz) - 6VA'dir.



*Enerji Sayaçları*

## Ray Montaj Sayaçlar

### C70 yeni dahili haberleşmeli enerji sayaçları (MID onaylı)



| Ürün kodu    | Açıklama  | Fiyat      |
|--------------|---|------------|
| R C18QSL040X | Haberleşmesiz (Pulse Çıkışı) Monofaze - Tek Faz 230V - Direkt girişli (40A) | 204,00 €   |
| R C18QSL040M | RS485 MODBUS (Dahili) Monofaze - Tek Faz 230V - Direkt girişli (40A)        | 287,00 €   |
| R C18QSL040S | M-Bus (Dahili) Monofaze - Tek Faz 230V - Direkt girişli (40A)               | 241,00 €   |
| R C35QSL080  | IR Optik Port Monofaze - Tek Faz 230V - Direkt girişli (80A)                | 327,00 €   |
| R C70QPL005  | IR Optik Port Trifaze, 3-4 Telli Bağlantı 400V - X/5 Akım Trafolu           | 518,00 €   |
| R C70QTL005M | RS485 MODBUS (Dahili) Trifaze, 4 Telli Bağlantı 400V - X/5 Akım Trafolu     | 673,00 €   |
| R C70QTL005S | M-Bus (Dahili) Trifaze, 3-4 Telli Bağlantı 400V - X/5 Akım Trafolu          | 653,00 €   |
| R C70QTL005E | Ethernet (Dahili) Trifaze, 4 Telli Bağlantı 400V - X/5 Akım Trafolu         | 1.035,00 € |
| R C70QPL080  | IR Optik Port Trifaze, 3-4 Telli Bağlantı 400V - Direkt girişli (80A)       | 622,00 €   |
| R C70QTL080M | RS485 MODBUS (Dahili) Trifaze, 4 Telli Bağlantı 400V - Direkt girişli (80A) | 778,00 €   |
| R C70QTL080S | M-Bus (Dahili) Trifaze, 3-4 Telli Bağlantı 400V - Direkt girişli (80A)      | 746,00 €   |
| R C70QTL080E | Ethernet (Dahili) Trifaze, 4 Telli Bağlantı 400V - Direkt girişli (80A)     | 1.120,00 € |

### C70QPL005, C70QPL080, X35QSL080 için haberleşme modülleri



| Ürün kodu   | Açıklama  | Fiyat    |
|-------------|---|----------|
| R MCIMIDMDB | RS485 MODBUS Haberleşme Modülü Monofaze - Tek Faz | 232,00 € |
| R MCIMIDMBU | M Bus Haberleşme Modülü Monofaze - Tek Faz        | 204,00 € |
| R MCIMIDETH | ETHERNET Haberleşme Modülü Monofaze - Tek Faz     | 769,00 € |

### IR modüllü sayaçlar (dahili)



| Ürün kodu                 | Açıklama   | Fiyat    |
|---------------------------|--|----------|
| R C35QSL080 + R MCIMIDMDB | RS485 MODBUS Monofaze - Tek Faz / 230V Direkt girişli (80A) / RS485 MODBUS | 559,00 € |
| R C35QSL080 + R MCIMIDMBU | M Bus Monofaze - Tek Faz / 230V Direkt girişli (80A) / M BUS               | 531,00 € |

# *Analog Ölçü Aletleri*

## Analog Ölçü Aletleri

### Direkt girişli 90° AC ampermetre



| Ürün kodu      | Açıklama  | Fiyat     |
|----------------|---|-----------|
| R F48EAX100XSD | Direkt girişli 90° AC ampermetre 48x48 mm. Skala:100A   | danışınız |
| R F72EAX100XSD | Direkt girişli 90° AC ampermetre 72x72 mm. Skala:100A   | 31,00 €   |
| R F96EAX100XSD | Direkt girişli 90° AC ampermetre 96x96 mm. Skala:100A   | 31,00 €   |
| R F14EAX100XSD | Direkt girişli 90° AC ampermetre 144x144 mm. Skala:100A | danışınız |

Farklı skala değerleri için lütfen danışınız.

### 48x48mm 90° AC Ampermetre (akım trafosu girişli)



| Ürün kodu       | Açıklama   | Fiyat   |
|-----------------|--|---------|
| R F48EAXNSCX05  | CT girişli 90° AC ampermetre 48x48 mm. Skalasız Giriş:5A | 25,00 € |
| R ZF48EAX005X05 | Ampermetre Skala (48x48 mm.) 5/5A                        | 5,30 €  |
| R ZF48EAX010X05 | Ampermetre Skala (48x48 mm.) 10/5A                       | 5,30 €  |
| R ZF48EAX015X05 | Ampermetre Skala (48x48 mm.) 15/5A                       | 5,30 €  |
| R ZF48EAX020X05 | Ampermetre Skala (48x48 mm.) 20/5A                       | 5,30 €  |
| R ZF48EAX025X05 | Ampermetre Skala (48x48 mm.) 25/5A                       | 5,30 €  |
| R ZF48EAX030X05 | Ampermetre Skala (48x48 mm.) 30/5A                       | 5,30 €  |
| R ZF48EAX040X05 | Ampermetre Skala (48x48 mm.) 40/5A                       | 5,30 €  |
| R ZF48EAX050X05 | Ampermetre Skala (48x48 mm.) 50/5A                       | 5,30 €  |
| R ZF48EAX060X05 | Ampermetre Skala (48x48 mm.) 60/5A                       | 5,30 €  |
| R ZF48EAX080X05 | Ampermetre Skala (48x48 mm.) 80/5A                       | 5,30 €  |
| R ZF48EAX100X05 | Ampermetre Skala (48x48 mm.) 100/5A                      | 5,30 €  |
| R ZF48EAX120X05 | Ampermetre Skala (48x48 mm.) 120/5A                      | 5,30 €  |
| R ZF48EAX150X05 | Ampermetre Skala (48x48 mm.) 150/5A                      | 5,30 €  |
| R ZF48EAX200X05 | Ampermetre Skala (48x48 mm.) 200/5A                      | 5,30 €  |
| R ZF48EAX250X05 | Ampermetre Skala (48x48 mm.) 250/5A                      | 5,30 €  |
| R ZF48EAX300X05 | Ampermetre Skala (48x48 mm.) 300/5A                      | 5,30 €  |
| R ZF48EAX400X05 | Ampermetre Skala (48x48 mm.) 400/5A                      | 5,30 €  |
| R ZF48EAX500X05 | Ampermetre Skala (48x48 mm.) 500/5A                      | 5,30 €  |
| R ZF48EAX600X05 | Ampermetre Skala (48x48 mm.) 600/5A                      | 5,30 €  |
| R ZF48EAX800X05 | Ampermetre Skala (48x48 mm.) 800/5A                      | 5,30 €  |
| R ZF48EAX1K0X05 | Ampermetre Skala (48x48 mm.) 1000/5A                     | 5,30 €  |
| R ZF48EAX1K2X05 | Ampermetre Skala (48x48 mm.) 1200/5A                     | 5,30 €  |
| R ZF48EAX1K5X05 | Ampermetre Skala (48x48 mm.) 1500/5A                     | 5,30 €  |
| R ZF48EAX2K0X05 | Ampermetre Skala (48x48 mm.) 2000/5A                     | 5,30 €  |
| R ZF48EAX2K5X05 | Ampermetre Skala (48x48 mm.) 2500/5A                     | 5,30 €  |
| R ZF48EAX3K0X05 | Ampermetre Skala (48x48 mm.) 3000/5A                     | 5,30 €  |
| R ZF48EAX4K0X05 | Ampermetre Skala (48x48 mm.) 4000/5A                     | 5,30 €  |
| R ZF48EAX5K0X05 | Ampermetre Skala (48x48 mm.) 5000/5A                     | 5,30 €  |
| R ZF48EAX6K0X05 | Ampermetre Skala (48x48 mm.) 6000/5A                     | 5,30 €  |
| R ZF48EAX8K0X05 | Ampermetre Skala (48x48 mm.) 8000/5A                     | 5,30 €  |
| R ZF48EAX10KX05 | Ampermetre Skala (48x48 mm.) 10000/5A                    | 5,30 €  |

Farklı skala değerlerine sahip ampermetre ve ölçü kartları için lütfen danışınız. 1A giriş seçeneği için lütfen danışınız.

### 72x72mm 90° AC Ampermetre (akım trafosu girişli)



| Ürün kodu       | Açıklama   | Fiyat   |
|-----------------|--|---------|
| R F72EAXNSCX05  | CT girişli 90° AC ampermetre 72x72 mm. Skalasız Giriş:5A | 25,00 € |
| R ZF72EAX005X05 | Ampermetre Skala (72x72 mm.) 5/5A                        | 5,30 €  |
| R ZF72EAX010X05 | Ampermetre Skala (72x72 mm.) 10/5A                       | 5,30 €  |
| R ZF72EAX015X05 | Ampermetre Skala (72x72 mm.) 15/5A                       | 5,30 €  |
| R ZF72EAX020X05 | Ampermetre Skala (72x72 mm.) 20/5A                       | 5,30 €  |
| R ZF72EAX025X05 | Ampermetre Skala (72x72 mm.) 25/5A                       | 5,30 €  |
| R ZF72EAX030X05 | Ampermetre Skala (72x72 mm.) 30/5A                       | 5,30 €  |
| R ZF72EAX040X05 | Ampermetre Skala (72x72 mm.) 40/5A                       | 5,30 €  |
| R ZF72EAX050X05 | Ampermetre Skala (72x72 mm.) 50/5A                       | 5,30 €  |
| R ZF72EAX060X05 | Ampermetre Skala (72x72 mm.) 60/5A                       | 5,30 €  |
| R ZF72EAX080X05 | Ampermetre Skala (72x72 mm.) 80/5A                       | 5,30 €  |
| R ZF72EAX100X05 | Ampermetre Skala (72x72 mm.) 100/5A                      | 5,30 €  |
| R ZF72EAX120X05 | Ampermetre Skala (72x72 mm.) 120/5A                      | 5,30 €  |
| R ZF72EAX125X05 | Ampermetre Skala (72x72 mm.) 125/5A                      | 5,30 €  |
| R ZF72EAX150X05 | Ampermetre Skala (72x72 mm.) 150/5A                      | 5,30 €  |
| R ZF72EAX160X05 | Ampermetre Skala (72x72 mm.) 160/5A                      | 5,30 €  |
| R ZF72EAX200X05 | Ampermetre Skala (72x72 mm.) 200/5A                      | 5,30 €  |
| R ZF72EAX250X05 | Ampermetre Skala (72x72 mm.) 250/5A                      | 5,30 €  |
| R ZF72EAX300X05 | Ampermetre Skala (72x72 mm.) 300/5A                      | 5,30 €  |
| R ZF72EAX400X05 | Ampermetre Skala (72x72 mm.) 400/5A                      | 5,30 €  |
| R ZF72EAX500X05 | Ampermetre Skala (72x72 mm.) 500/5A                      | 5,30 €  |
| R ZF72EAX600X05 | Ampermetre Skala (72x72 mm.) 600/5A                      | 5,30 €  |
| R ZF72EAX800X05 | Ampermetre Skala (72x72 mm.) 800/5A                      | 5,30 €  |
| R ZF72EAX1K0X05 | Ampermetre Skala (72x72 mm.) 1000/5A                     | 5,30 €  |
| R ZF72EAX1K2X05 | Ampermetre Skala (72x72 mm.) 1200/5A                     | 5,30 €  |
| R ZF72EAX1K5X05 | Ampermetre Skala (72x72 mm.) 1500/5A                     | 5,30 €  |
| R ZF72EAX1K6X05 | Ampermetre Skala (72x72 mm.) 1600/5A                     | 5,30 €  |
| R ZF72EAX2K0X05 | Ampermetre Skala (72x72 mm.) 2000/5A                     | 5,30 €  |
| R ZF72EAX2K5X05 | Ampermetre Skala (72x72 mm.) 2500/5A                     | 5,30 €  |
| R ZF72EAX3K0X05 | Ampermetre Skala (72x72 mm.) 3000/5A                     | 5,30 €  |
| R ZF72EAX3K2X05 | Ampermetre Skala (72x72 mm.) 3200/5A                     | 5,30 €  |
| R ZF72EAX4K0X05 | Ampermetre Skala (72x72 mm.) 4000/5A                     | 5,30 €  |
| R ZF72EAX5K0X05 | Ampermetre Skala (72x72 mm.) 5000/5A                     | 5,30 €  |
| R ZF72EAX6K0X05 | Ampermetre Skala (72x72 mm.) 6000/5A                     | 5,30 €  |
| R ZF72EAX8K0X05 | Ampermetre Skala (72x72 mm.) 8000/5A                     | 5,30 €  |
| R ZF72EAX10KX05 | Ampermetre Skala (72x72 mm.) 10000/5A                    | 5,30 €  |

Farklı skala değerlerine sahip ampermetre ve ölçü kartları için lütfen danışınız. 1A giriş seçeneği için lütfen danışınız.

## 96x96mm 90° AC Ampermetre (akım trafosu girişli)



| Ürün kodu       | Açıklama   | Fiyat   |
|-----------------|--|---------|
| R F96EAXNSCX05  | CT girişli 90° AC ampermetre 96x96 mm. Skalasız Giriş:5A | 25,00 € |
| R ZF96EAX005X05 | Ampermetre Skala (96x96 mm.) 5/5A                        | 1,50 €  |
| R ZF96EAX010X05 | Ampermetre Skala (96x96 mm.) 10/5A                       | 1,50 €  |
| R ZF96EAX015X05 | Ampermetre Skala (96x96 mm.) 15/5A                       | 1,50 €  |
| R ZF96EAX020X05 | Ampermetre Skala (96x96 mm.) 20/5A                       | 1,50 €  |
| R ZF96EAX025X05 | Ampermetre Skala (96x96 mm.) 25/5A                       | 1,50 €  |
| R ZF96EAX030X05 | Ampermetre Skala (96x96 mm.) 30/5A                       | 1,50 €  |
| R ZF96EAX040X05 | Ampermetre Skala (96x96 mm.) 40/5A                       | 1,50 €  |
| R ZF96EAX050X05 | Ampermetre Skala (96x96 mm.) 50/5A                       | 1,50 €  |
| R ZF96EAX060X05 | Ampermetre Skala (96x96 mm.) 60/5A                       | 1,50 €  |
| R ZF96EAX080X05 | Ampermetre Skala (96x96 mm.) 80/5A                       | 1,50 €  |
| R ZF96EAX100X05 | Ampermetre Skala (96x96 mm.) 100/5A                      | 1,50 €  |
| R ZF96EAX120X05 | Ampermetre Skala (96x96 mm.) 120/5A                      | 1,50 €  |
| R ZF96EAX125X05 | Ampermetre Skala (96x96 mm.) 125/5A                      | 1,50 €  |
| R ZF96EAX150X05 | Ampermetre Skala (96x96 mm.) 150/5A                      | 1,50 €  |
| R ZF96EAX160X05 | Ampermetre Skala (96x96 mm.) 160/5A                      | 1,50 €  |
| R ZF96EAX200X05 | Ampermetre Skala (96x96 mm.) 200/5A                      | 1,50 €  |
| R ZF96EAX250X05 | Ampermetre Skala (96x96 mm.) 250/5A                      | 1,50 €  |
| R ZF96EAX300X05 | Ampermetre Skala (96x96 mm.) 300/5A                      | 1,50 €  |
| R ZF96EAX400X05 | Ampermetre Skala (96x96 mm.) 400/5A                      | 1,50 €  |
| R ZF96EAX500X05 | Ampermetre Skala (96x96 mm.) 500/5A                      | 1,50 €  |
| R ZF96EAX600X05 | Ampermetre Skala (96x96 mm.) 600/5A                      | 1,50 €  |
| R ZF96EAX800X05 | Ampermetre Skala (96x96 mm.) 800/5A                      | 1,50 €  |
| R ZF96EAX1K0X05 | Ampermetre Skala (96x96 mm.) 1000/5A                     | 1,50 €  |
| R ZF96EAX1K2X05 | Ampermetre Skala (96x96 mm.) 1200/5A                     | 1,50 €  |
| R ZF96EAX12CX05 | Ampermetre Skala (96x96 mm.) 1250/5A                     | 1,50 €  |
| R ZF96EAX1K5X05 | Ampermetre Skala (96x96 mm.) 1500/5A                     | 1,50 €  |
| R ZF96EAX1K6X05 | Ampermetre Skala (96x96 mm.) 1600/5A                     | 1,50 €  |
| R ZF96EAX2K0X05 | Ampermetre Skala (96x96 mm.) 2000/5A                     | 1,50 €  |
| R ZF96EAX2K5X05 | Ampermetre Skala (96x96 mm.) 2500/5A                     | 1,50 €  |
| R ZF96EAX3K0X05 | Ampermetre Skala (96x96 mm.) 3000/5A                     | 1,50 €  |
| R ZF96EAX3K2X05 | Ampermetre Skala (96x96 mm.) 3200/5A                     | 1,50 €  |
| R ZF96EAX4K0X05 | Ampermetre Skala (96x96 mm.) 4000/5A                     | 1,50 €  |
| R ZF96EAX5K0X05 | Ampermetre Skala (96x96 mm.) 5000/5A                     | 1,50 €  |
| R ZF96EAX6K0X05 | Ampermetre Skala (96x96 mm.) 6000/5A                     | 1,50 €  |
| R ZF96EAX8K0X05 | Ampermetre Skala (96x96 mm.) 8000/5A                     | 1,50 €  |
| R ZF96EAX10KX05 | Ampermetre Skala (96x96 mm.) 10000/5A                    | 1,50 €  |

Farklı skala değerlerine sahip ampermetre ve ölçü kartları için lütfen danışınız.  
1A giriş seçeneği için lütfen danışınız.

## Bimetalik AC ampermetre



| Ürün kodu      | Açıklama  | Fiyat   |
|----------------|---|---------|
| R F72BIM100X05 | Bimetalik AC ampermetre 72x72 mm. Skala:100A Giriş:5A | 75,00 € |
| R F96BIM100X05 | Bimetalik AC ampermetre 96x96 mm. Skala:100A Giriş:5A | 75,00 € |

Farklı skala değerleri için lütfen danışınız. 1A giriş seçeneği için lütfen danışınız.

## Demand AC ampermetre



| Ürün kodu      | Açıklama   | Fiyat    |
|----------------|--|----------|
| R F72BMC100X05 | Demand AC ampermetre 72x72 mm. Skala:100A Giriş:5A | 126,00 € |
| R F96BMC100X05 | Demand AC ampermetre 96x96 mm. Skala:100A Giriş:5A | 126,00 € |

Farklı skala değerleri için lütfen danışınız. 1A giriş seçeneği için lütfen danışınız.

## Direkt girişli 90° AC voltmetre



| Ürün kodu      | Açıklama   | Fiyat     |
|----------------|--|-----------|
| R F48EVX400XSD | Direkt girişli 90° AC voltmetre 48x48 mm. Skala:400V   | 33,00 €   |
| R F72EVX400XSD | Direkt girişli 90° AC voltmetre 72x72 mm. Skala:400V   | 33,00 €   |
| R F96EVX400XSD | Direkt girişli 90° AC voltmetre 96x96 mm. Skala:400V   | 22,40 €   |
| R F14EVX400XSD | Direkt girişli 90° AC voltmetre 144x144 mm. Skala:400V | danışınız |

Farklı skala değerleri için lütfen danışınız.

### VT giriřli 90° AC voltmetre



| Ürün kodu      | Açıklama   | Fiyat     |
|----------------|--|-----------|
| R F48EVX540XCO | VT giriřli 90° AC voltmetre 48x48 mm. Primer:400V, Sekonder:100V   | 33,00 €   |
| R F72EVX540XCO | VT giriřli 90° AC voltmetre 72x72 mm. Primer:400V, Sekonder:100V   | 36,00 €   |
| R F96EVX540XCO | VT giriřli 90° AC voltmetre 96x96 mm. Primer:400V, Sekonder:100V   | 36,00 €   |
| R F14EVX540XCO | VT giriřli 90° AC voltmetre 144x144 mm. Primer:400V, Sekonder:100V | daniřınız |

Farklı primer ve sekonder seçenekleri için lütfen daniřınız.

### 90° Frekansmetre



| Ürün kodu      | Açıklama                                     | Fiyat     |
|----------------|--|-----------|
| R F48FPX455XSQ | 90° Frekansmetre 48x48 mm. Skala:45-55 Hz.   | 122,00 €  |
| R F72FPX455XSQ | 90° Frekansmetre 72x72 mm. Skala:45-55 Hz.   | 100,00 €  |
| R F96FPX455XSQ | 90° Frekansmetre 96x96 mm. Skala:45-55 Hz.   | 58,00 €   |
| R F14FPX455XSQ | 90° Frekansmetre 144x144 mm. Skala:45-55 Hz. | daniřınız |

Farklı skala değerleri için lütfen daniřınız.

### 90° Cosfimetre



| Ürün kodu      | Açıklama  | Fiyat     |
|----------------|---|-----------|
| R F72PNX515XQ5 | 90° Cosfimetre 72x72 mm. Trifaze 4 Telli, Giriř:380/440V - 5A   | 296,00 €  |
| R F96PNX515XQ5 | 90° Cosfimetre 96x96 mm. Trifaze 4 Telli, Giriř:380/440V - 5A   | 296,00 €  |
| R F14PNX515XQ5 | 90° Cosfimetre 144x144 mm. Trifaze 4 Telli, Giriř:380/440V - 5A | daniřınız |

Farklı giriş değerleri için lütfen daniřınız. Monofaze ve trifaze(3 telli) seçenekleri için lütfen daniřınız.

### 90° Wattmetre/Varmetre



| Ürün kodu      | Açıklama   | Fiyat      |
|----------------|--|------------|
| R F48WTTYXXQ5  | 90° Wattmetre 48x48 mm. Trifaze 4 Telli Dengesiz Yük Giriř:380/440V - 5A   | 404,00 €   |
| R F72WTTYXXQ5  | 90° Wattmetre 72x72 mm. Trifaze 4 Telli Dengesiz Yük Giriř:380/440V - 5A   | 495,00 €   |
| R F96WTTYXXQ5  | 90° Wattmetre 96x96 mm. Trifaze 4 Telli Dengesiz Yük Giriř:380/440V - 5A   | 495,00 €   |
| R F14WTTYXXQ5  | 90° Wattmetre 144x144 mm. Trifaze 4 Telli Dengesiz Yük Giriř:380/440V - 5A | daniřınız  |
| R F48RTXXYYXQ5 | 90° Varmetre 48x48 mm. Trifaze 4 Telli Dengesiz Yük Giriř:380/440V - 5A    | 404,00 €   |
| R F72RTXXYYXQ5 | 90° Varmetre 72x72 mm. Trifaze 4 Telli Dengesiz Yük Giriř:380/440V - 5A    | 532,00 €   |
| R F96RTXXYYXQ5 | 90° Varmetre 96x96 mm. Trifaze 4 Telli Dengesiz Yük Giriř:380/440V - 5A    | 532,00 €   |
| R F14RTXXYYXQ5 | 90° Varmetre 144x144 mm. Trifaze 4 Telli Dengesiz Yük Giriř:380/440V - 5A  | 1.186,00 € |

Farklı giriş değerleri için lütfen daniřınız.

Monofaze ve trifaze(3 telli dengeli, 3 telli dengesiz, 4 telli dengeli) seçenekleri için lütfen daniřınız.

### Direkt giriřli 90° DC ampermetre



| Ürün kodu      | Açıklama   | Fiyat    |
|----------------|--|----------|
| R F48MAX030XSD | Direkt giriřli 90° DC ampermetre 48x48 mm. Skala:30A   | 55,00 €  |
| R F72MAX030XSD | Direkt giriřli 90° DC ampermetre 72x72 mm. Skala:30A   | 55,00 €  |
| R F96MAX030XSD | Direkt giriřli 90° DC ampermetre 96x96 mm. Skala:30A   | 55,00 €  |
| R F14MAX030XSD | Direkt giriřli 90° DC ampermetre 144x144 mm. Skala:30A | 152,00 € |

mA ve  $\mu$ A seçenekleri için lütfen daniřınız. Farklı skala değerleri için lütfen daniřınız.

## Analog Ölçü Aletleri

## Şönt girişli 90° DC ampermetre

| Ürün kodu       | Açıklama   | Fiyat    |
|-----------------|--|----------|
| R F48MAX800X60  | Şönt girişli 90° DC ampermetre 48x48 mm. Skala:800A Giriş:60mV   | 53,00 €  |
| R F72MAX800X60  | Şönt girişli 90° DC ampermetre 72x72 mm. Skala:800A Giriş:60mV   | 53,00 €  |
| R F96MAX800X60  | Şönt girişli 90° DC ampermetre 96x96 mm. Skala:800A Giriş:60mV   | 53,00 €  |
| R F14MAX800X60  | Şönt girişli 90° DC ampermetre 144x144 mm. Skala:800A Giriş:60mV | 144,00 € |
| R F48MAXNSCX60  | Şönt girişli 90° DC ampermetre 48x48 mm. Skalası Giriş:60mV      | 48,00 €  |
| R F72MAXNSCX60  | Şönt girişli 90° DC ampermetre 72x72 mm. Skalası Giriş:60mV      | 48,00 €  |
| R F96MAXNSCX60  | Şönt girişli 90° DC ampermetre 96x96 mm. Skalası Giriş:60mV      | 48,00 €  |
| R ZF48MAX800X60 | 48x48 mm. DC ampermetre için Ölçü Kartı Skala:800A               | 5,50 €   |
| R ZF72MAX800X60 | 72x72 mm. DC ampermetre için Ölçü Kartı Skala:800A               | 5,50 €   |
| R ZF96MAX800X60 | 96x96 mm. DC ampermetre için Ölçü Kartı Skala:800A               | 5,50 €   |

Farklı skala değerlerine sahip ampermetre ve ölçü kartları için lütfen danışınız.  
100mV ve 150 mV giriş seçenekleri için lütfen danışınız.

## Direkt girişli 90° DC voltmetre

| Ürün kodu      | Açıklama  | Fiyat    |
|----------------|---|----------|
| R F48MVX040XSD | Direkt girişli 90° DC voltmetre 48x48 mm. Skala:40V   | 55,00 €  |
| R F72MVX040XSD | Direkt girişli 90° DC voltmetre 72x72 mm. Skala:40V   | 55,00 €  |
| R F96MVX040XSD | Direkt girişli 90° DC voltmetre 96x96 mm. Skala:40V   | 55,00 €  |
| R F14MVX040XSD | Direkt girişli 90° DC voltmetre 144x144 mm. Skala:40V | 176,00 € |

Farklı skala değerleri için lütfen danışınız. mV seçeneği için lütfen danışınız.

## 100V gerilim bölücü girişli 90° DC voltmetre

| Ürün kodu      | Açıklama                                    | Fiyat     |
|----------------|---|-----------|
| R F48MVX600XCO | 90° DC voltmetre 48x48 mm. Skala:600/100V   | 55,00 €   |
| R F72MVX600XCO | 90° DC voltmetre 72x72 mm. Skala:600/100V   | 55,00 €   |
| R F96MVX600XCO | 90° DC voltmetre 96x96 mm. Skala:600/100V   | 55,00 €   |
| R F14MVX600XCO | 90° DC voltmetre 144x144 mm. Skala:600/100V | danışınız |

Farklı skala değerleri için lütfen danışınız.

## Transdüser girişli 90° DC ölçü aleti

| Ürün kodu     | Açıklama  | Fiyat     |
|---------------|---|-----------|
| R F48MSXYXX42 | Transdüser girişli 90° DC ölçü aleti 48x48 mm. Giriş:4-20mA   | 99,00 €   |
| R F72MSXYXX42 | Transdüser girişli 90° DC ölçü aleti 72x72 mm. Giriş:4-20mA   | 99,00 €   |
| R F96MSXYXX42 | Transdüser girişli 90° DC ölçü aleti 96x96 mm. Giriş:4-20mA   | 99,00 €   |
| R F14MSXYXX42 | Transdüser girişli 90° DC ölçü aleti 144x144 mm. Giriş:4-20mA | danışınız |

Farklı giriş değerleri için lütfen danışınız.

## 90° Takometre

| Ürün kodu     | Açıklama   | Fiyat     |
|---------------|--|-----------|
| R F48TPXYXXAL | 90° Takometre 48x48 mm. Giriş:600Vac(Alternatör)   | 109,00 €  |
| R F72TPXYXXAL | 90° Takometre 72x72 mm. Giriş:600Vac(Alternatör)   | 109,00 €  |
| R F96TPXYXXAL | 90° Takometre 96x96 mm. Giriş:600Vac(Alternatör)   | 109,00 €  |
| R F14TPXYXXAL | 90° Takometre 144x144 mm. Giriş:600Vac(Alternatör) | danışınız |
| R F48TPXYXXDY | 90° Takometre 48x48 mm. Giriş:600Vdc(Dinamo)       | 100,00 €  |
| R F72TPXYXXDY | 90° Takometre 72x72 mm. Giriş:600Vdc(Dinamo)       | 100,00 €  |
| R F96TPXYXXDY | 90° Takometre 96x96 mm. Giriş:600Vdc(Dinamo)       | 100,00 €  |
| R F14TPXYXXDY | 90° Takometre 144x144 mm. Giriş:600Vdc(Dinamo)     | danışınız |

Farklı giriş değerleri için lütfen danışınız.

## Direkt girişli 240° AC ampermetre

| Ürün kodu      | Açıklama  | Fiyat     |
|----------------|---|-----------|
| R A48EAX010XSD | Direkt girişli 240° AC ampermetre 48x48 mm. Skala:10A   | 134,00 €  |
| R A72EAX010XSD | Direkt girişli 240° AC ampermetre 72x72 mm. Skala:10A   | 127,00 €  |
| R A96EAX010XSD | Direkt girişli 240° AC ampermetre 96x96 mm. Skala:10A   | 127,00 €  |
| R A14EAX010XSD | Direkt girişli 240° AC ampermetre 144x144 mm. Skala:10A | danışınız |

Farklı skala değerleri için lütfen danışınız.



## Analog Ölçü Aletleri

### CT girişli 240° AC ampermetre



| Ürün kodu      | Açıklama  | Fiyat     |
|----------------|---|-----------|
| R A48EAX600X05 | CT girişli 240° AC ampermetre 48x48 mm. Skala:600A Giriş:5A   | 134,00 €  |
| R A72EAX600X05 | CT girişli 240° AC ampermetre 72x72 mm. Skala:600A Giriş:5A   | 127,00 €  |
| R A96EAX600X05 | CT girişli 240° AC ampermetre 96x96 mm. Skala:600A Giriş:5A   | 127,00 €  |
| R A14EAX600X05 | CT girişli 240° AC ampermetre 144x144 mm. Skala:600A Giriş:5A | danışınız |

Farklı skala değerleri için lütfen danışınız. 1A giriş seçeneği için lütfen danışınız.

### Direkt girişli 240° AC voltmetre



| Ürün kodu      | Açıklama  | Fiyat     |
|----------------|---|-----------|
| R A48EVX600XSD | Direkt girişli 240° AC voltmetre 48x48 mm. Skala:600V   | 134,00 €  |
| R A72EVX600XSD | Direkt girişli 240° AC voltmetre 72x72 mm. Skala:600V   | 127,00 €  |
| R A96EVX600XSD | Direkt girişli 240° AC voltmetre 96x96 mm. Skala:600V   | 127,00 €  |
| R A14EVX600XSD | Direkt girişli 240° AC voltmetre 144x144 mm. Skala:600V | danışınız |

Farklı skala değerleri için lütfen danışınız.

### VT girişli 240° AC voltmetre



| Ürün kodu      | Açıklama   | Fiyat     |
|----------------|--|-----------|
| R A48EVX180XCO | VT girişli 240° AC voltmetre 48x48 mm. Primer:800V Sekonder:100V   | 134,00 €  |
| R A72EVX180XCO | VT girişli 240° AC voltmetre 72x72 mm. Primer:800V Sekonder:100V   | 127,00 €  |
| R A96EVX180XCO | VT girişli 240° AC voltmetre 96x96 mm. Primer:800V Sekonder:100V   | 127,00 €  |
| R A14EVX180XCO | VT girişli 240° AC voltmetre 144x144 mm. Primer:800V Sekonder:100V | danışınız |

Farklı primer ve sekonder seçenekleri için lütfen danışınız.

### 240° Frekansmetre



| Ürün kodu      | Açıklama                                      | Fiyat     |
|----------------|---|-----------|
| R A48FPX455XSQ | 240° Frekansmetre 48x48 mm. Skala:45-55 Hz.   | 220,00 €  |
| R A72FPX455XSQ | 240° Frekansmetre 72x72 mm. Skala:45-55 Hz.   | 196,00 €  |
| R A96FPX455XSQ | 240° Frekansmetre 96x96 mm. Skala:45-55 Hz.   | 184,00 €  |
| R A14FPX455XSQ | 240° Frekansmetre 144x144 mm. Skala:45-55 Hz. | danışınız |

Gerilim değeri 50-500V aralığındadır. Farklı skala seçenekleri için lütfen danışınız.

### 240° Cosfimetre



| Ürün kodu      | Açıklama   | Fiyat     |
|----------------|--|-----------|
| R A72PNXS15XQ5 | 240° Cosfimetre 72x72 mm. Trifaze 4 Telli, Giriş:380/440V - 5A   | 355,00 €  |
| R A96PNXS15XQ5 | 240° Cosfimetre 96x96 mm. Trifaze 4 Telli, Giriş:380/440V - 5A   | 409,00 €  |
| R A14PNXS15XQ5 | 240° Cosfimetre 144x144 mm. Trifaze 4 Telli, Giriş:380/440V - 5A | danışınız |

Farklı giriş değerleri için lütfen danışınız. Monofaze ve trifaze(3 telli) seçenekleri için lütfen danışınız.

### 360° 4 Kadran cosfimetre



| Ürün kodu       | Açıklama   | Fiyat     |
|-----------------|--|-----------|
| R A96PSL360XD5L | Monofaze 220/240V - 5A Besleme:20-60Vac/dc                   | danışınız |
| R A96PYL360XQ5L | Trifaze 3 Tel Dengeli Yük 380/440V - 5A Besleme:20-60Vac/dc  | danışınız |
| R A96PNL360XQ5L | Trifaze 4 Tel Dengeli Yük 380/440V - 5A Besleme:20-60Vac/dc  | danışınız |
| R A96PDL360XQ5L | Trifaze 3 Tel Dengesiz Yük 380/440V - 5A Besleme:20-60Vac/dc | danışınız |
| R A96PTL360XQ5L | Trifaze 4 Tel Dengesiz Yük 380/440V - 5A Besleme:20-60Vac/dc | danışınız |

Farklı giriş değerleri için lütfen danışınız. 80-260Vac/dc besleme seçeneği için lütfen danışınız.

### Transdüser girişli 240° DC ölçü aleti



| Ürün kodu      | Açıklama   | Fiyat     |
|----------------|--|-----------|
| R A48MSXYYYZ42 | Transdüser girişli 240° DC ölçü aleti 48x48 mm. Giriş:0-4-20mA   | 181,00 €  |
| R A72MSXYYYZ42 | Transdüser girişli 240° DC ölçü aleti 72x72 mm. Giriş:0-4-20mA   | 171,00 €  |
| R A96MSXYYYZ42 | Transdüser girişli 240° DC ölçü aleti 96x96 mm. Giriş:0-4-20mA   | 172,00 €  |
| R A14MSXYYYZ42 | Transdüser girişli 240° DC ölçü aleti 144x144 mm. Giriş:0-4-20mA | danışınız |

Farklı giriş değerleri için lütfen danışınız.

## Analog Ölçü Aletleri

## 240° Wattmetre/Varmetre



| Ürün kodu     | Açıklama   | Fiyat     |
|---------------|--|-----------|
| R A48WTXXXXQ5 | 48x48 mm. Trifaze 4 Telli Dengesiz Yük Giriş:380/440V - 5A   | 578,00 €  |
| R A72WTXXXXQ5 | 72x72 mm. Trifaze 4 Telli Dengesiz Yük Giriş:380/440V - 5A   | 546,00 €  |
| R A96WTXXXXQ5 | 96x96 mm. Trifaze 4 Telli Dengesiz Yük Giriş:380/440V - 5A   | 546,00 €  |
| R A14WTXXXXQ5 | 144x144 mm. Trifaze 4 Telli Dengesiz Yük Giriş:380/440V - 5A | danışınız |
| R A48RTXXXXQ5 | 48x48 mm. Trifaze 4 Telli Dengesiz Yük Giriş:380/440V - 5A   | 578,00 €  |
| R A72RTXXXXQ5 | 72x72 mm. Trifaze 4 Telli Dengesiz Yük Giriş:380/440V - 5A   | 546,00 €  |
| R A96RTXXXXQ5 | 96x96 mm. Trifaze 4 Telli Dengesiz Yük Giriş:380/440V - 5A   | 546,00 €  |
| R A14RTXXXXQ5 | 144x144 mm. Trifaze 4 Telli Dengesiz Yük Giriş:380/440V - 5A | danışınız |

Farklı giriş değerleri için lütfen danışınız.

Monofaze ve trifaze(3 telli dengeli, 3 telli dengesiz, 4 telli dengeli) seçenekleri için lütfen danışınız.

## Direkt girişli 240° DC ampermetre



| Ürün kodu      | Açıklama   | Fiyat     |
|----------------|--|-----------|
| R A48MAX100XSD | Direkt girişli 240° DC ampermetre 48x48 mm. Skala:100A   | danışınız |
| R A72MAX100XSD | Direkt girişli 240° DC ampermetre 72x72 mm. Skala:100A   | 166,00 €  |
| R A96MAX100XSD | Direkt girişli 240° DC ampermetre 96x96 mm. Skala:100A   | 166,00 €  |
| R A14MAX100XSD | Direkt girişli 240° DC ampermetre 144x144 mm. Skala:100A | danışınız |

mA ve  $\mu$ A seçenekleri için lütfen danışınız. Farklı skala değerleri için lütfen danışınız.

## Şönt girişli 240° DC ampermetre



| Ürün kodu      | Açıklama  | Fiyat     |
|----------------|---|-----------|
| R A48MAX800X60 | Şönt girişli 240° DC ampermetre 48x48 mm. Skala:800A Giriş:60mV   | 151,00 €  |
| R A72MAX800X60 | Şönt girişli 240° DC ampermetre 72x72 mm. Skala:800A Giriş:60mV   | 142,00 €  |
| R A96MAX800X60 | Şönt girişli 240° DC ampermetre 96x96 mm. Skala:800A Giriş:60mV   | 142,00 €  |
| R A14MAX800X60 | Şönt girişli 240° DC ampermetre 144x144 mm. Skala:800A Giriş:60mV | danışınız |

Farklı skala değerleri için lütfen danışınız.

100mV ve 150mV giriş seçenekleri için lütfen danışınız.

mA ve  $\mu$ A seçenekleri için lütfen danışınız. Farklı skala değerleri için lütfen danışınız.

## Direkt girişli 240° DC voltmetre



| Ürün kodu      | Açıklama  | Fiyat     |
|----------------|---|-----------|
| R A48MVX150XSD | Direkt girişli 240° DC voltmetre 48x48 mm. Skala:150V   | 153,00 €  |
| R A72MVX150XSD | Direkt girişli 240° DC voltmetre 72x72 mm. Skala:150V   | 143,00 €  |
| R A96MVX150XSD | Direkt girişli 240° DC voltmetre 96x96 mm. Skala:150V   | 143,00 €  |
| R A14MVX150XSD | Direkt girişli 240° DC voltmetre 144x144 mm. Skala:150V | danışınız |

Farklı skala değerleri için lütfen danışınız. mV seçeneği için lütfen danışınız.

## 100V gerilim bölücü girişli 240° DC voltmetre



| Ürün kodu      | Açıklama                                     | Fiyat     |
|----------------|--|-----------|
| R A48MVX800XCO | 240° DC voltmetre 48x48 mm. Skala:800/100V   | 153,00 €  |
| R A72MVX800XCO | 240° DC voltmetre 72x72 mm. Skala:800/100V   | 143,00 €  |
| R A96MVX800XCO | 240° DC voltmetre 96x96 mm. Skala:800/100V   | 143,00 €  |
| R A14MVX800XCO | 240° DC voltmetre 144x144 mm. Skala:800/100V | danışınız |

Farklı skala değerleri için lütfen danışınız.

## 240° Takometre



| Ürün kodu     | Açıklama  | Fiyat     |
|---------------|---|-----------|
| R A48TPXXXXAL | 240° Takometre 48x48 mm. Giriş:600Vac(Alternatör)   | 198,00 €  |
| R A72TPXXXXAL | 240° Takometre 72x72 mm. Giriş:600Vac(Alternatör)   | 178,00 €  |
| R A96TPXXXXAL | 240° Takometre 96x96 mm. Giriş:600Vac(Alternatör)   | 178,00 €  |
| R A14TPXXXXAL | 240° Takometre 144x144 mm. Giriş:600Vac(Alternatör) | danışınız |
| R A48TPXXXXDY | 240° Takometre 48x48 mm. Giriş:600Vdc(Dinamo)       | 186,00 €  |
| R A72TPXXXXDY | 240° Takometre 72x72 mm. Giriş:600Vdc(Dinamo)       | 178,00 €  |
| R A96TPXXXXDY | 240° Takometre 96x96 mm. Giriş:600Vdc(Dinamo)       | 178,00 €  |
| R A14TPXXXXDY | 240° Takometre 144x144 mm. Giriş:600Vdc(Dinamo)     | danışınız |

## Analog Ölçü Aletleri

### Direkt girişli AC Modüler ampermetre



| Ürün kodu      | Açıklama                                       | Fiyat   |
|----------------|--|---------|
| R F52EAX025XSD | Direkt girişli AC Modüler ampermetre Skala:25A | 40,00 € |

Farklı skala değerleri için lütfen danışınız.

### CT girişli AC Modüler ampermetre



| Ürün kodu      | Açıklama  | Fiyat   |
|----------------|---|---------|
| R F52EAX025X05 | CT girişli AC Modüler ampermetre Skala:25A Giriş:5A | 39,00 € |
| R F52EAXNSCX05 | CT girişli AC Modüler ampermetre Skalasız Giriş:5A  | 32,00 € |
| R F52EAX025X05 | AC Modüler ampermetre için Ölçü Kartı 25/5A         | 6,20 €  |

Farklı skala değerlerine sahip ampermetre ve ölçü kartları için lütfen danışınız.  
1A giriş seçeneği için lütfen danışınız.

### Direkt girişli AC Modüler voltmetre



| Ürün kodu      | Açıklama                                       | Fiyat   |
|----------------|--|---------|
| R F52EVX500XSD | Direkt girişli AC Modüler voltmetre Skala:500V | 46,00 € |

Farklı skala değerleri için lütfen danışınız.

### VT girişli AC Modüler voltmetre



| Ürün kodu      | Açıklama                                 | Fiyat   |
|----------------|--|---------|
| R F52EVX540XCO | VT girişli AC Modüler voltmetre 400/100V | 46,00 € |

Farklı primer değerleri ve 110V sekonder seçeneği için lütfen danışınız.

### Modüler cosfimetre



| Ürün kodu      | Açıklama   | Fiyat    |
|----------------|--|----------|
| R F52PSX515XD5 | Modüler cosfimetre Monofaz - Tek Faz Giriş:220/240V - 5A | 379,00 € |
| R F52PYX515XQ5 | Modüler cosfimetre Trifaze 3 Telli Giriş:380/440V - 5A   | 379,00 € |
| R F52PNX515XQ5 | Modüler cosfimetre Trifaze 4 Telli Giriş:380/440V - 5A   | 379,00 € |

Farklı giriş değerleri için lütfen danışınız.

### Modüler Frekansmetre



| Ürün kodu      | Açıklama  | Fiyat    |
|----------------|---|----------|
| R F52FPX455XSQ | Analog Frekansmetre skala: 45-55 Hz, Ray tipi   | 128,00 € |
| R F52FPX465XSQ | Analog Frekansmetre skala: 45-65 Hz, Ray tipi   | 128,00 € |
| R F52FPX565XSQ | Analog Frekansmetre skala: 55-65 Hz, Ray tipi   | 128,00 € |
| R F52FPX340XSQ | Analog Frekansmetre skala: 360-440 Hz, Ray tipi | 128,00 € |

### Modüler Wattmetre/Varmetre



| Ürün kodu     | Açıklama   | Fiyat    |
|---------------|--|----------|
| R F52WTXYXXQ5 | Modüler Wattmetre Trifaze 3 Telli Dengesiz Yük Giriş:380/440V - 5A | 635,00 € |
| R F52RTXYXXQ5 | Modüler Varmetre Trifaze 3 Telli Dengesiz Yük Giriş:380/440V - 5A  | 680,00 € |

Farklı giriş değerleri için lütfen danışınız.  
Monofaze ve trifaze(3 telli dengeli, 3 telli dengesiz, 4 telli dengeli) seçenekleri için lütfen danışınız.

### Direkt girişli DC modüler ampermetre



| Ürün kodu      | Açıklama                                       | Fiyat   |
|----------------|--|---------|
| R F52MAX025XSD | Direkt girişli DC Modüler ampermetre Skala:25A | 70,00 € |

mA ve µA seçenekleri için lütfen danışınız Farklı skala değerleri için lütfen danışınız.

### Şönt girişli DC modüler ampermetre



| Ürün kodu      | Açıklama  | Fiyat     |
|----------------|---|-----------|
| R F52MAX250X60 | Şönt girişli DC Modüler ampermetre Skala:250A Giriş:60mV    | 67,50 €   |
| R F52MAXNSCX60 | Şönt girişli DC Modüler ampermetre Skalasız Giriş:60mV      | 60,40 €   |
| R F52MAX250X60 | DC Modüler ampermetre için Ölçü Kartı Skala:250A Giriş:60mV | danışınız |

Farklı skala değerleri için lütfen danışınız.  
100mV ve 150mV giriş seçenekleri için lütfen danışınız.

### Direkt girişli DC modüler voltmetre



| Ürün kodu      | Açıklama  | Fiyat   |
|----------------|---|---------|
| R F52MVX250XSD | Direkt girişli DC Modüler voltmetre Skala:250V  | 69,80 € |
| R F52MMV300XSD | Direkt girişli DC Modüler voltmetre Skala:300mV | 67,50 € |

Farklı skala değerleri için lütfen danışınız.

### 100V gerilim bölücü girişli DC Modüler voltmetre



| Ürün kodu      | Açıklama                             | Fiyat   |
|----------------|--------------------------------------|---------|
| R F52MVX2K5XCO | DC Modüler voltmetre Skala:2500/100V | 78,20 € |

Farklı skala değerleri için lütfen danışınız.

## Analog Ölçü Aletleri

## Direkt girişli dikdörtgen AC ampermetre



| Ürün kodu      | Açıklama                                     | Fiyat     |
|----------------|--|-----------|
| R P70EAX015XSD | Dikdörtgen AC ampermetre 70x60 mm. Skala:15A | 55,00 €   |
| R P90EAX015XSD | Dikdörtgen AC ampermetre 90x80 mm. Skala:15A | danışınız |

Farklı skala değerleri için lütfen danışınız.

## CT Girişli dikdörtgen AC ampermetre



| Ürün kodu      | Açıklama                                  | Fiyat     |
|----------------|---|-----------|
| R P70EAX150X05 | Dikdörtgen AC ampermetre 70x60 mm. 150/5A | 55,00 €   |
| R P90EAX150X05 | Dikdörtgen AC ampermetre 90x80 mm. 150/5A | danışınız |
| R P70EAX150X01 | Dikdörtgen AC ampermetre 70x60 mm. 150/1A | 55,00 €   |
| R P90EAX150X01 | Dikdörtgen AC ampermetre 90x80 mm. 150/1A | danışınız |

Farklı skala değerleri için lütfen danışınız.

## Direkt girişli dikdörtgen AC voltmetre



| Ürün kodu      | Açıklama                                     | Fiyat     |
|----------------|--|-----------|
| R P70EVX250XSD | Dikdörtgen AC voltmetre 70x60 mm. Skala:250V | 71,00 €   |
| R P90EVX250XSD | Dikdörtgen AC voltmetre 90x80 mm. Skala:250V | danışınız |

Farklı skala değerleri için lütfen danışınız.

## VT Girişli dikdörtgen AC voltmetre



| Ürün kodu      | Açıklama                                   | Fiyat     |
|----------------|--|-----------|
| R P70EVX540XCO | Dikdörtgen AC voltmetre 70x60 mm. 400/100V | 64,00 €   |
| R P90EVX540XCO | Dikdörtgen AC voltmetre 90x80 mm. 400/100V | danışınız |

Farklı primer değerleri ve 110V sekonder seçeneği için lütfen danışınız.

## Dikdörtgen DC ampermetre



| Ürün kodu      | Açıklama   | Fiyat     |
|----------------|--|-----------|
| R P70MMA050XSD | Direkt girişli DC ampermetre 70x60 mm. Skala:50mA    | 98,00 €   |
| R P90MMA050XSD | Direkt girişli DC ampermetre 90x80 mm. Skala:50mA    | danışınız |
| R P70MSXYXX05  | Transdüser girişli DC ampermetre 70x60 mm. Giriş:5mA | 152,00 €  |
| R P90MSXYXX05  | Transdüser girişli DC ampermetre 90x80 mm. Giriş:5mA | danışınız |

Direkt girişli dc ampermetrelerde  $\mu A$  ve A seçenekleri için lütfen danışınız.  
Direkt girişli dc ampermetrelerde farklı skala değerleri için lütfen danışınız.  
Transdüser girişli dc ampermetrelerde farklı giriş değerleri için lütfen danışınız.

## Şönt girişli dikdörtgen DC ampermetre



| Ürün kodu      | Açıklama  | Fiyat     |
|----------------|---|-----------|
| R P70MAX1K0X60 | Şönt girişli DC ampermetre 70x60 mm. Skala:1000A Giriş:60mV | 98,00 €   |
| R P90MAX1K0X60 | Şönt girişli DC ampermetre 90x80 mm. Skala:1000A Giriş:60mV | danışınız |

Farklı skala değerleri için lütfen danışınız.  
100mV ve 150mV giriş seçenekleri için lütfen danışınız.

## Dikdörtgen DC voltmetre



| Ürün kodu      | Açıklama  | Fiyat     |
|----------------|---|-----------|
| R P70MMV060XSD | Direkt girişli DC voltmetre 70x60 mm. Skala:60mV    | 98,00 €   |
| R P90MMV060XSD | Direkt girişli DC voltmetre 90x80 mm. Skala:60mV    | danışınız |
| R P70MVX040XSD | Direkt girişli DC voltmetre 70x60 mm. Skala:40V     | 98,00 €   |
| R P90MVX040XSD | Direkt girişli DC voltmetre 90x80 mm. Skala:40V     | danışınız |
| R P70MSXYXX0D  | Transdüser girişli DC voltmetre 70x60 mm. Giriş:10V | 98,00 €   |
| R P90MSXYXX0D  | Transdüser girişli DC voltmetre 90x80 mm. Giriş:10V | danışınız |

Farklı skala değerleri için lütfen danışınız.

## 100V Gerilim bölücü girişli dikdörtgen DC voltmetre



| Ürün kodu      | Açıklama   | Fiyat     |
|----------------|--|-----------|
| R P70MVX500XCO | Dikdörtgen DC voltmetre 70x60 mm. Skala:500/100V | 116,00 €  |
| R P90MVX500XCO | Dikdörtgen DC voltmetre 90x80 mm. Skala:500/100V | danışınız |

Farklı skala değerleri için lütfen danışınız.

## Analog Ölçü Aletleri

### Koaksiyel çift ibrelı voltmetre



| Ürün kodu      | Açıklama   | Fiyat     |
|----------------|--|-----------|
| R F96YVC440XSD | Koaksiyel çift ibrelı voltmetre 96x96 mm. Skala:440V                       | 420,00 €  |
| R F14YVC440XSD | Koaksiyel çift ibrelı voltmetre 144x144 mm. Skala:440V                     | danışınız |
| R F96YVC544XCO | VT girişli Koaksiyel çift ibrelı voltmetre 96x96 mm. 440/100V Skala:500V   | 420,00 €  |
| R F14YVC544XCO | VT girişli Koaksiyel çift ibrelı voltmetre 144x144 mm. 440/100V Skala:500V | danışınız |

Farklı skala değerleri için lütfen danışınız.

Farklı primer değerleri ve 110V sekonder seçeneği için lütfen danışınız.

### Karşılıklı çift göstergeli voltmetre



| Ürün kodu      | Açıklama   | Fiyat    |
|----------------|--|----------|
| R F96YVE400XSD | Çift Göstergeli voltmetre 96x96 mm. Skala:400V                     | 230,00 € |
| R F96YVE540XCO | VT girişli çift Göstergeli voltmetre 96x96 mm. 400/100V Skala:500V | 230,00 € |

Farklı skala değerleri için lütfen danışınız.

Farklı primer değerleri ve 110V sekonder seçeneği için lütfen danışınız.

### Koaksiyel çift ibrelı frekansmetre



| Ürün kodu      | Açıklama   | Fiyat     |
|----------------|--|-----------|
| R F96YFC455XSQ | Koaksiyel çift ibrelı Frekansmetre 96x96 mm. Skala:45-55 Hz.   | 468,00 €  |
| R F14YFC455XSQ | Koaksiyel çift ibrelı Frekansmetre 144x144 mm. Skala:45-55 Hz. | danışınız |

Farklı skala değerleri için lütfen danışınız.

### Karşılıklı çift göstergeli frekansmetre



| Ürün kodu      | Açıklama   | Fiyat    |
|----------------|--|----------|
| R F96YFE455XSQ | Çift Göstergeli Frekansmetre 96x96 mm. Skala:45-55 Hz. | 346,00 € |

Farklı skala değerleri için lütfen danışınız.

### Diferansiyel voltmetre



| Ürün kodu      | Açıklama  | Fiyat     |
|----------------|---|-----------|
| R A96YVD202XCO | Diferansiyel voltmetre 96x96 mm. Skala:± 20 ΔVn% Giriş:100V   | 467,00 €  |
| R A14YVD202XCO | Diferansiyel voltmetre 144x144 mm. Skala:± 20 ΔVn% Giriş:100V | danışınız |

± 10 ΔVn% skala seçeneği için lütfen danışınız. Farklı giriş değerleri için lütfen danışınız.

### Diferansiyel frekansmetre



| Ürün kodu      | Açıklama  | Fiyat     |
|----------------|---|-----------|
| R A96YFD202XCS | Diferansiyel Frekansmetre 96x96 mm. Skala:± 20 ΔVn% Giriş:100V 50 Hz.   | 527,00 €  |
| R A14YFD202XCS | Diferansiyel Frekansmetre 144x144 mm. Skala:± 20 ΔVn% Giriş:100V 50 Hz. | danışınız |

± 10 ΔVn% skala seçeneği için lütfen danışınız. Farklı giriş değerleri için lütfen danışınız. 60 Hz. Ve 400 Hz. Frekans seçeneği için lütfen danışınız.

### LED senkronoskop



| Ürün kodu      | Açıklama   | Fiyat     |
|----------------|--|-----------|
| R F96YSD455XCO | LED Senkronoskop 96x96 mm. 50 Hz. 100V           | 426,00 €  |
| R F14YSD455XCO | LED Senkronoskop 144x144 mm. 50 Hz. 100V         | danışınız |
| R F96YSC455XCO | LED Kontrol Senkronoskop 96x96 mm. 50 Hz. 100V   | 528,00 €  |
| R F14YSC455XCO | LED Kontrol Senkronoskop 144x144 mm. 50 Hz. 100V | danışınız |

Farklı gerilim değerleri için lütfen danışınız. 60 Hz. frekans seçeneği için lütfen danışınız.

### Lambalı senkronoskop



| Ürün kodu      | Açıklama                         | Fiyat     |
|----------------|----------------------------------|-----------|
| R F96YSL465XCO | Lambalı Senkronoskop 96x96 mm.   | 154,00 €  |
| R F14YSL465XCO | Lambalı Senkronoskop 144x144 mm. | danışınız |

### Sıfır voltmetresi



| Ürün kodu      | Açıklama                           | Fiyat     |
|----------------|------------------------------------|-----------|
| R F96YZV600XSD | Sıfır voltmetresi 96x96 mm. 600V   | 124,00 €  |
| R F14YZV600XSD | Sıfır voltmetresi 144x144 mm. 600V | danışınız |

Farklı gerilim değerleri için lütfen danışınız.

### Alarmlı hat izolasyon ölçü aleti (MegaOhmmetre)



| Ürün kodu        | Açıklama   | Fiyat    |
|------------------|--|----------|
| R X96MICS5M0XCQS | İzole Nötrlü AC Alarmlı İzolasyon ölçü aleti 100/400V 5MΩ.Yrd.Besleme:115-230Vac | 591,00 € |
| R X96MCC5M0XC1S  | DC Alarmlı İzolasyon ölçü aleti 5MΩ-110V Yrd.Besleme:115-230Vac                  | 767,00 € |

Farklı skala ve gerilim değerleri için lütfen danışınız. Farklı yardımcı besleme değerleri için lütfen danışınız.

## Analog Ölçü Aletleri



## Senkronizasyon seti

| Ürün kodu      | Açıklama  | Fiyat      |
|----------------|---|------------|
| R F96GSD1000D5 | Senkronizasyon Seti 96x96 mm. Skala:100V 50 Hz.                           | 1.499,00 € |
| R F14GSD1000D5 | Senkronizasyon Seti 144x144 mm. Skala:100V 50 Hz.                         | danişınız  |
| R F96GSD1000C5 | VT girişli Senkronizasyon Seti 96x96 mm. 220/100V 50 Hz.                  | danişınız  |
| R F14GSD1000C5 | VT girişli Senkronizasyon Seti 144x144 mm. 220/100V 50 Hz.                | danişınız  |
| R F96GBD1000D5 | Duvar montajlı senkronizasyon seti 96x96 mm. Skala:100V 50 Hz.            | 1.920,00 € |
| R F14GBD1000D5 | Duvar montajlı senkronizasyon Seti 144x144 mm. Skala:100V 50 Hz.          | danişınız  |
| R F96GBD1000C5 | VT girişli duvar montajlı senkronizasyon seti 96x96 mm. 220/100V 50 Hz.   | danişınız  |
| R F14GBD1000C5 | VT girişli duvar montajlı senkronizasyon seti 144x144 mm. 220/100V 50 Hz. | danişınız  |
| R F96GND1000D5 | Döner gövdeli senkronizasyon seti 96x96 mm. Skala:100V 50 Hz.             | 1.742,00 € |
| R F14GND1000D5 | Döner gövdeli senkronizasyon Seti 144x144 mm. Skala:100V 50 Hz.           | danişınız  |
| R F96GND1000C5 | VT girişli döner gövdeli senkronizasyon seti 96x96 mm. 220/100V 50 Hz.    | danişınız  |
| R F14GND1000C5 | VT girişli döner gövdeli senkronizasyon seti 144x144 mm. 220/100V 50 Hz.  | danişınız  |

Farklı skala değerleri için lütfen danişınız. 60Hz. seçeneği için lütfen danişınız. Kontrol senkronoskobu seçeneği için lütfen danişınız.



## Diferansiyel senkronizasyon seti

| Ürün kodu       | Açıklama   | Fiyat      |
|-----------------|--|------------|
| R F96DSD2020C5  | Diferansiyel Senkronizasyon Seti 96x96 mm. yatay 100V 50 Hz.   | 1.572,00 € |
| R F14DSD2020C5  | Diferansiyel Senkronizasyon Seti 144x144 mm. yatay 100V 50 Hz. | danişınız  |
| R F96DSD2020VCS | Diferansiyel Senkronizasyon Seti 96x96 mm. dikey 100V 50 Hz.   | 1.572,00 € |
| R F14DSD2020VCS | Diferansiyel Senkronizasyon Seti 144x144 mm. dikey 100V 50 Hz. | danişınız  |

Farklı skala değerleri için lütfen danişınız. 60Hz. seçeneği için lütfen danişınız. Kontrol senkronoskobu seçeneği için lütfen danişınız.

## Hat izolasyon ölçü aleti (harici transdüserli)



| Ürün kodu      | Açıklama  | Fiyat     |
|----------------|---|-----------|
| R F72MIC5M0XC5 | AC İzolasyon ölçü aleti(Harici Transdüserli) 72x72 mm. 5MQ - 100÷690V   | 402,00 €  |
| R F96MIC5M0XC5 | AC İzolasyon ölçü aleti(Harici Transdüserli) 96x96 mm. 5MQ - 100÷690V   | 402,00 €  |
| R F14MIC5M0XC5 | AC İzolasyon ölçü aleti(Harici Transdüserli) 144x144 mm. 5MQ - 100÷690V | danişınız |
| R F72MCC5M0XD2 | DC İzolasyon ölçü aleti(Harici Transdüserli) 72x72 mm. 5MQ - 220V       | 402,00 €  |
| R F96MCC5M0XD2 | DC İzolasyon ölçü aleti(Harici Transdüserli) 96x96 mm. 5MQ - 220V       | 402,00 €  |
| R F14MCC5M0XD2 | DC İzolasyon ölçü aleti(Harici Transdüserli) 144x144 mm. 5MQ - 220V     | danişınız |

Farklı skala ve gerilim değerleri için lütfen danişınız.



## Saat sayacı

| Ürün kodu      | Açıklama                                    | Fiyat     |
|----------------|---|-----------|
| R F48HXX455X24 | AC Saat Sayacı 48x48 mm. 50 Hz. Giriş:24V   | 26,40 €   |
| R F72HXX455X24 | AC Saat Sayacı 72x72 mm. 50 Hz. Giriş:24V   | 120,00 €  |
| R F96HXX455X24 | AC Saat Sayacı 96x96 mm. 50 Hz. Giriş:24V   | 120,00 €  |
| R F14HXX455X24 | AC Saat Sayacı 144x144 mm. 50 Hz. Giriş:24V | danişınız |
| R F35HXX455X24 | AC Saat Sayacı 2 DIN 50 Hz. Giriş:24V       | 96,00 €   |
| R F48HMX455XCO | DC Saat Sayacı 48x48 mm. Giriş:110V         | 167,00 €  |
| R F72HMX455XCO | DC Saat Sayacı 72x72 mm. Giriş:110V         | 191,00 €  |
| R F96HMX455XCO | DC Saat Sayacı 96x96 mm. Giriş:110V         | 191,00 €  |
| R F14HMX455XCO | DC Saat Sayacı 144x144 mm. Giriş:110V       | danişınız |

Farklı giriş seçenekleri için lütfen danişınız. 60 Hz. Frekans seçeneği için lütfen danişınız.



## Faz sekans ölçü aleti





| Ürün kodu      | Açıklama                                       | Fiyat    |
|----------------|--|----------|
| R F72SEX465XCO | Faz Sekans ölçü aleti 72x72 mm. Giriş:100/115V | 150,00 € |
| R F96SEX465XCO | Faz Sekans ölçü aleti 96x96 mm. Giriş:100/115V | 150,00 € |









Farklı giriş seçenekleri için lütfen danişınız.



# *Akım Trafoları*

## Ölçü Akım Trafoları Seçim Tablosu

| Ölçü Akım Trafoları |  |  |  |  |  |  |  |  |  |  |   |      |     |    |     |     |      |     |    |    |    |     |     |    |
|---------------------|---|---|---|---|---|---|---|--|---|---|---|------|-----|----|-----|-----|------|-----|----|----|----|-----|-----|----|
| Seri                | TAC003  | TAC005  | TAC008  | TAC010  | TAC020  | TAC017  | TAC071  | TAC021   | TAC022  | TAT022  |   |      |     |    |     |     |      |     |    |    |    |     |     |    |
| Kablo               | Primeri Sargılı   |   |   |   |   | Ø 17 mm   | Ø 17 mm   | Ø 21 mm  | Ø 22 mm   | Ø 22 mm   |   |      |     |    |     |     |      |     |    |    |    |     |     |    |
| Bara                |   |   |   |   |   | 15 x 5 mm   | 15 x 5 mm   | 20 x 10 mm   | 20 x 5 mm   | 20 x 5 mm   |   |      |     |    |     |     |      |     |    |    |    |     |     |    |
| Gövde Geniřlięi     | 56 mm   | 56 mm   | 70 mm   | 85 mm   | 85 mm   | 56 mm   | 70 mm   | 70 mm  | 56 mm   | 48 mm   |   |      |     |    |     |     |      |     |    |    |    |     |     |    |
| BURDENS VA          |   |   |   |   |   |   |   |  |   |   |   |      |     |    |     |     |      |     |    |    |    |     |     |    |
| A / Cl.             | 0,5   | 1   | 0,5   | 1   | 0,5   | 1   | 0,5   | 1  | 0,5   | 1   | 3 | 0,5  | 1   | 3  | 0,5 | 1   | 3    | 0,5 | 1  | 3  |    |     |     |    |
| 5 A                 | 3   | 6   | 5   | 7   | 8   | 13  | 10  | 20   | 20  | 35  |   |      |     |    |     |     |      |     |    |    |    |     |     |    |
| 10 A                | 3   | 6   | 5   | 7   | 8   | 13  | 10  | 20   | 20  | 35  |   |      |     |    |     |     |      |     |    |    |    |     |     |    |
| 15 A                | 3   | 6   | 5   | 7   | 8   | 13  | 10  | 20   | 20  | 35  |   |      |     |    |     |     |      |     |    |    |    |     |     |    |
| 20 A                | 3   | 6   | 5   | 7   | 8   | 13  | 10  | 20   | 20  | 35  |   |      |     |    |     |     |      |     |    |    |    |     |     |    |
| 25 A                | 3   | 6   | 5   | 7   | 8   | 13  | 10  | 20   | 20  | 35  |   |      |     |    |     |     |      |     |    |    |    |     |     |    |
| 30 A                | 3   | 6   | 5   | 7   | 8   | 13  | 10  | 20   | 20  | 35  |   | 1,5  |     | 2  |     | 1,5 |      |     |    |    |    |     |     |    |
| 40 A                | 3   | 6   | 5   | 7   | 8   | 13  | 10  | 20   | 20  | 35  |   | 3    |     | 1  | 3   |     | 3    |     |    |    |    |     |     |    |
| 50 A                | 3   | 6   | 5   | 7   | 8   | 13  | 10  | 20   | 20  | 35  |   | 1    | 4   |    | 2   | 4   |      | 2   | 5  |    |    |     |     |    |
| 60 A                | 3   | 6   | 5   | 7   | 8   | 13  | 10  | 20   | 20  | 35  |   | 1,25 | 5   | 1  | 3   | 5   |      | 3   | 6  |    | 1  | 2,5 |     |    |
| 80 A                | 3   | 6   | 5   | 7   | 8   | 13  | 10  | 20   | 20  | 35  |   | 1    | 2,5 | 6  | 2   | 5   | 7,5  |     | 4  | 8  |    | 2   | 4   |    |
| 100 A               | 3   | 6   | 5   | 7   |   |   | 10  | 20   | 20  | 35  |   | 2    | 4   | 8  | 4   | 8   | 12,5 |     | 3  | 6  | 12 | 1   | 3   | 5  |
| 120 A               |   |   |   |   |   |   | 10  | 20   | 20  | 35  |   | 2,5  | 4   | 10 | 6   | 12  | 15   |     | 4  | 8  | 15 | 2   | 4   | 6  |
| 150 A               |   |   |   |   |   |   | 10  | 20   | 20  | 35  |   | 4    | 8   | 15 | 10  | 15  | 20   |     | 6  | 12 | 20 | 3   | 5   | 8  |
| 200 A               |   |   |   |   |   |   | 10  | 20   | 20  | 35  |   | 7    | 15  | 20 |     |     |      |     | 10 | 15 | 25 | 5   | 10  | 12 |
| 250 A               |   |   |   |   |   |   | 10  | 20   | 20  | 35  |   |      |     |    |     |     |      |     | 15 | 25 | 30 | 8   | 10  | 15 |
| 300 A               |   |   |   |   |   |   | 10  | 20   | 20  | 35  |   |      |     |    |     |     |      |     |    |    | 9  | 10  | 15  | 1  |
| 400 A               |   |   |   |   |   |   | 10  | 20   | 20  | 35  |   |      |     |    |     |     |      |     |    |    |    |     | 1,5 | 3  |
| 500 A               |   |   |   |   |   |   | 10  | 20   | 20  | 35  |   |      |     |    |     |     |      |     |    |    |    |     | 2   | 4  |
| 600 A               |   |   |   |   |   |   | 10  | 20   | 20  | 35  |   |      |     |    |     |     |      |     |    |    |    |     | 2,5 | 5  |

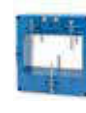
| Ölçü Akım Trafoları |  |  |  |  |  |  |  |  |  |  |
|---------------------|---|---|---|---|---|---|---|--|---|---|
| Seri                | TAT079  | TAT050  | TAT090  | TAT081  | TAT082  | TAT084  | TAT085  | TAT101   | TAT106  | TAT125  |
| Kablo               | Ø 80 mm   | Ø 50 mm   | Ø 90 mm   |   |   |   |   |  |   |   |
| Bara                |   |   |   | 81 x 31 mm  | 82 x 37 mm  | 62x34 84x34   | 85 x 54 mm  | 102 x 55 mm  | 106 x 76 mm   | 105x55 127x55   |
| Gövde Geniřlięi     |   | 117 mm  | 147 mm  | 105 mm  | 130 mm  | 94 mm   | 118 mm  | 129 mm   | 134 mm  | 125 mm  |
| BURDENS VA          |   |   |   |   |   |   |   |  |   |   |
| A / Cl.             | 0,5   | 1   | 0,5   | 1   | 0,5   | 1   | 0,5   | 1  | 0,5   | 1   |
| 100 A               |   | 3   | 4   |   |   |   |   |  |   |   |
| 120 A               |   |   |   |   |   |   |   |  |   |   |
| 150 A               |   |   | 5   | 10  |   |   |   |  |   |   |
| 200 A               |   | 2   | 15  | 20  |   |   | 2   | 4  |   |   |
| 250 A               |   | 2   | 4   | 15  | 25  |   | 3   | 6  |   |   |
| 300 A               |   | 4   | 6   | 15  | 25  |   | 4   | 8  |   |   |
| 400 A               |   | 6   | 8   | 15  | 25  | 5   | 10  | 15   | 20  | 30  |
| 500 A               |   | 6   | 10  | 15  | 25  | 5   | 10  | 10   | 20  | 30  |
| 600 A               |   | 8   | 12  | 15  | 25  | 8   | 15  | 15   | 30  | 40  |
| 800 A               |   | 10  | 15  |   | 15  | 20  | 20  | 20   | 40  | 10  |
| 1000 A              |   | 12  | 18  |   | 15  | 20  | 15  | 30   | 20  | 40  |
| 1200 A              |   | 15  | 20  |   | 15  | 20  | 20  | 40   | 25  | 50  |
| 1500 A              |   | 18  | 25  |   | 15  | 20  | 20  | 40   | 25  | 50  |
| 2000 A              |   | 20  | 30  |   | 15  | 20  | 30  | 50   | 30  | 60  |
| 2500 A              |   |   |   | 15  | 25  | 40  | 60  | 60   | 120   | 40  |
| 3000 A              |   |   |   |   |   |   |   |  |   |   |
| 4000 A              |   |   |   |   |   |   |   |  |   |   |
| 5000 A              |   |   |   |   |   |   |   |  |   |   |
| 6000 A              |   |   |   |   |   |   |   |  |   |   |

## Ölçü Akım Trafoları Seçim Tablosu

|            |            |            |            |            |             |            |            |          |         | Ölçü Akım Trafoları |   |     |   |   |     |   |   |     |   |   |         |
|------------|------------|------------|------------|------------|-------------|------------|------------|----------|---------|---------------------|---|-----|---|---|-----|---|---|-----|---|---|---------|
| TAC032     | TAC033     | TAC040     | TAC050     | TAC051     | TAC053      | TAT061     | TAT063     | TAT064   | TAT060  | Seri                |   |     |   |   |     |   |   |     |   |   |         |
| Ø 24 mm    | Ø 24 mm    | Ø 32 mm    |            |            | Ø 40 mm     | Ø 51 mm    |            | Ø 64 mm  | Ø 60 mm | Kablo               |   |     |   |   |     |   |   |     |   |   |         |
| 32 x 10 mm | 30 x 10 mm | 40 x 10 mm | 50 x 10 mm | 51 x 18 mm | 51x32 41x41 | 61 x 31 mm | 63 x 30 mm | 64x54 mm |         | Bara                |   |     |   |   |     |   |   |     |   |   |         |
| 56 mm      | 70 mm      | 70 mm      | 70 mm      | 85 mm      | 85 mm       | 90 mm      | 105 mm     | 118 mm   | 105 mm  | Gövde Genişliği     |   |     |   |   |     |   |   |     |   |   |         |
| BURDENS VA |            |            |            |            |             |            |            |          |         |                     |   |     |   |   |     |   |   |     |   |   |         |
| 0,5        | 1          | 3          | 0,5        | 1          | 3           | 0,5        | 1          | 3        | 0,5     | 1                   | 3 | 0,5 | 1 | 3 | 0,5 | 1 | 3 | 0,5 | 1 | 3 | Cl. / A |
|            |            |            |            |            |             |            |            |          |         |                     |   |     |   |   |     |   |   |     |   |   | 5 A     |
|            |            |            |            |            |             |            |            |          |         |                     |   |     |   |   |     |   |   |     |   |   | 10 A    |
|            |            |            |            |            |             |            |            |          |         |                     |   |     |   |   |     |   |   |     |   |   | 15 A    |
|            |            |            |            |            |             |            |            |          |         |                     |   |     |   |   |     |   |   |     |   |   | 20 A    |
|            |            |            |            |            |             |            |            |          |         |                     |   |     |   |   |     |   |   |     |   |   | 25 A    |
|            |            |            |            |            |             |            |            |          |         |                     |   |     |   |   |     |   |   |     |   |   | 30 A    |
|            |            |            |            |            |             |            |            |          |         |                     |   |     |   |   |     |   |   |     |   |   | 40 A    |
|            |            |            |            |            |             |            |            |          |         |                     |   |     |   |   |     |   |   |     |   |   | 50 A    |
|            |            |            |            |            |             |            |            |          |         |                     |   |     |   |   |     |   |   |     |   |   | 60 A    |
|            |            |            |            |            |             |            |            |          |         |                     |   |     |   |   |     |   |   |     |   |   | 80 A    |
|            |            |            |            |            |             |            |            |          |         |                     |   |     |   |   |     |   |   |     |   |   | 100 A   |
|            |            |            |            |            |             |            |            |          |         |                     |   |     |   |   |     |   |   |     |   |   | 120 A   |
|            |            |            |            |            |             |            |            |          |         |                     |   |     |   |   |     |   |   |     |   |   | 150 A   |
|            |            |            |            |            |             |            |            |          |         |                     |   |     |   |   |     |   |   |     |   |   | 200 A   |
|            |            |            |            |            |             |            |            |          |         |                     |   |     |   |   |     |   |   |     |   |   | 250 A   |
|            |            |            |            |            |             |            |            |          |         |                     |   |     |   |   |     |   |   |     |   |   | 300 A   |
|            |            |            |            |            |             |            |            |          |         |                     |   |     |   |   |     |   |   |     |   |   | 400 A   |
|            |            |            |            |            |             |            |            |          |         |                     |   |     |   |   |     |   |   |     |   |   | 500 A   |
|            |            |            |            |            |             |            |            |          |         |                     |   |     |   |   |     |   |   |     |   |   | 600 A   |
|            |            |            |            |            |             |            |            |          |         |                     |   |     |   |   |     |   |   |     |   |   | 800 A   |
|            |            |            |            |            |             |            |            |          |         |                     |   |     |   |   |     |   |   |     |   |   | 1000 A  |
|            |            |            |            |            |             |            |            |          |         |                     |   |     |   |   |     |   |   |     |   |   | 1200 A  |
|            |            |            |            |            |             |            |            |          |         |                     |   |     |   |   |     |   |   |     |   |   | 1500 A  |
|            |            |            |            |            |             |            |            |          |         |                     |   |     |   |   |     |   |   |     |   |   | 2000 A  |

|               |             |             |              |              |              |            |            |               |               | Ölçü Akım Trafoları |   |     |   |     |   |     |   |     |   |     |   |         |
|---------------|-------------|-------------|--------------|--------------|--------------|------------|------------|---------------|---------------|---------------------|---|-----|---|-----|---|-----|---|-----|---|-----|---|---------|
| TAT126        | TAT127      | TAT128      | TAT129       | TAT165       | TAT225       | TAA032     | TAA082     | TAA122        | TAA162        | Seri                |   |     |   |     |   |     |   |     |   |     |   |         |
| 105x38 127x38 | 127 x 55 mm | 127 x 85 mm | 127 x 105 mm | 165 x 127 mm | 225 x 127 mm | 21 x 32 mm | 50 x 81 mm | 80,5 x 120 mm | 80,5 x 161 mm | Kablo               |   |     |   |     |   |     |   |     |   |     |   |         |
| 98 mm         | 185 mm      | 185 mm      | 185 mm       | 325 mm       | 385 mm       | 70 mm      | 70 mm      | 56 mm         | 48 mm         | Bara                |   |     |   |     |   |     |   |     |   |     |   |         |
| BURDENS VA    |             |             |              |              |              |            |            |               |               |                     |   |     |   |     |   |     |   |     |   |     |   |         |
| 0,5           | 1           | 0,5         | 1            | 0,5          | 1            | 0,5        | 1          | 0,5           | 1             | 0,5                 | 1 | 0,5 | 1 | 0,5 | 1 | 0,5 | 1 | 0,5 | 1 | 0,5 | 1 | Cl. / A |
|               |             |             |              |              |              |            |            |               |               |                     |   |     |   |     |   |     |   |     |   |     |   | 100 A   |
|               |             |             |              |              |              |            |            |               |               |                     |   |     |   |     |   |     |   |     |   |     |   | 120 A   |
|               |             |             |              |              |              |            |            |               |               |                     |   |     |   |     |   |     |   |     |   |     |   | 150 A   |
|               |             |             |              |              |              |            |            |               |               |                     |   |     |   |     |   |     |   |     |   |     |   | 200 A   |
|               |             |             |              |              |              |            |            |               |               |                     |   |     |   |     |   |     |   |     |   |     |   | 250 A   |
|               |             |             |              |              |              |            |            |               |               |                     |   |     |   |     |   |     |   |     |   |     |   | 300 A   |
|               |             |             |              |              |              |            |            |               |               |                     |   |     |   |     |   |     |   |     |   |     |   | 400 A   |
|               |             |             |              |              |              |            |            |               |               |                     |   |     |   |     |   |     |   |     |   |     |   | 500 A   |
|               |             |             |              |              |              |            |            |               |               |                     |   |     |   |     |   |     |   |     |   |     |   | 600 A   |
|               |             |             |              |              |              |            |            |               |               |                     |   |     |   |     |   |     |   |     |   |     |   | 800 A   |
|               |             |             |              |              |              |            |            |               |               |                     |   |     |   |     |   |     |   |     |   |     |   | 1000 A  |
|               |             |             |              |              |              |            |            |               |               |                     |   |     |   |     |   |     |   |     |   |     |   | 1200 A  |
|               |             |             |              |              |              |            |            |               |               |                     |   |     |   |     |   |     |   |     |   |     |   | 1500 A  |
|               |             |             |              |              |              |            |            |               |               |                     |   |     |   |     |   |     |   |     |   |     |   | 2000 A  |
|               |             |             |              |              |              |            |            |               |               |                     |   |     |   |     |   |     |   |     |   |     |   | 2500 A  |
|               |             |             |              |              |              |            |            |               |               |                     |   |     |   |     |   |     |   |     |   |     |   | 3000 A  |
|               |             |             |              |              |              |            |            |               |               |                     |   |     |   |     |   |     |   |     |   |     |   | 4000 A  |
|               |             |             |              |              |              |            |            |               |               |                     |   |     |   |     |   |     |   |     |   |     |   | 5000 A  |
|               |             |             |              |              |              |            |            |               |               |                     |   |     |   |     |   |     |   |     |   |     |   | 6000 A  |
|               |             |             |              |              |              |            |            |               |               |                     |   |     |   |     |   |     |   |     |   |     |   | 8000 A  |

## Ölçü Akım Trafoları



## TAC003 serisi primer sargılı ölçü tipi akım trafoları

| Ürün kodu      | Açıklama                                      | Fiyat   |
|----------------|---|---------|
| R TAC003005X05 | TAC003 serisi 5/5 Akım Trafosu d. 0,5 (3VA)   | 43,20 € |
| R TAC003010X05 | TAC003 serisi 10/5 Akım Trafosu d. 0,5 (3VA)  | 43,20 € |
| R TAC003015X05 | TAC003 serisi 15/5 Akım Trafosu d. 0,5 (3VA)  | 43,20 € |
| R TAC003020X05 | TAC003 serisi 20/5 Akım Trafosu d. 0,5 (3VA)  | 43,20 € |
| R TAC003025X05 | TAC003 serisi 25/5 Akım Trafosu d. 0,5 (3VA)  | 43,20 € |
| R TAC003030X05 | TAC003 serisi 30/5 Akım Trafosu d. 0,5 (3VA)  | 43,20 € |
| R TAC003040X05 | TAC003 serisi 40/5 Akım Trafosu d. 0,5 (3VA)  | 43,20 € |
| R TAC003050X05 | TAC003 serisi 50/5 Akım Trafosu d. 0,5 (3VA)  | 43,20 € |
| R TAC003060X05 | TAC003 serisi 60/5 Akım Trafosu d. 0,5 (3VA)  | 47,50 € |
| R TAC003080X05 | TAC003 serisi 80/5 Akım Trafosu d. 0,5 (3VA)  | 52,00 € |
| R TAC003100X05 | TAC003 serisi 100/5 Akım Trafosu d. 0,5 (3VA) | 54,40 € |

Sekonderi 1A için; örnek ürün kodu: TAC003005X01(Fiyatı için lütfen danışınız.)



## TAC005 serisi primer sargılı ölçü tipi akım trafoları

| Ürün kodu      | Açıklama                                      | Fiyat   |
|----------------|---|---------|
| R TAC005005X05 | TAC005 serisi 5/5A Akım Trafosu d.0,5 (5VA)   | 47,90 € |
| R TAC005010X05 | TAC005 serisi 10/5A Akım Trafosu d.0,5 (5VA)  | 47,90 € |
| R TAC005015X05 | TAC005 serisi 15/5A Akım Trafosu d.0,5 (5VA)  | 47,90 € |
| R TAC005020X05 | TAC005 serisi 20/5A Akım Trafosu d.0,5 (5VA)  | 47,90 € |
| R TAC005025X05 | TAC005 serisi 25/5A Akım Trafosu d.0,5 (5VA)  | 47,90 € |
| R TAC005030X05 | TAC005 serisi 30/5A Akım Trafosu d.0,5 (5VA)  | 47,90 € |
| R TAC005040X05 | TAC005 serisi 40/5A Akım Trafosu d.0,5 (5VA)  | 47,90 € |
| R TAC005050X05 | TAC005 serisi 50/5A Akım Trafosu d.0,5 (5VA)  | 47,90 € |
| R TAC005060X05 | TAC005 serisi 60/5A Akım Trafosu d.0,5 (5VA)  | 52,90 € |
| R TAC005080X05 | TAC005 serisi 80/5A Akım Trafosu d.0,5 (5VA)  | 57,90 € |
| R TAC005100X05 | TAC005 serisi 100/5A Akım Trafosu d.0,5 (5VA) | 60,40 € |

Sekonderi 1A için; örnek ürün kodu: TAC005005X01(Fiyatı için lütfen danışınız.)



## TAC008 serisi primer sargılı ölçü tipi akım trafoları

| Ürün kodu      | Açıklama                                     | Fiyat   |
|----------------|--|---------|
| R TAC008005X05 | TAC008 serisi 5/5A Akım Trafosu d.0,5 (8VA)  | 56,80 € |
| R TAC008010X05 | TAC008 serisi 10/5A Akım Trafosu d.0,5 (8VA) | 56,80 € |
| R TAC008015X05 | TAC008 serisi 15/5A Akım Trafosu d.0,5 (8VA) | 56,80 € |
| R TAC008020X05 | TAC008 serisi 20/5A Akım Trafosu d.0,5 (8VA) | 56,80 € |
| R TAC008025X05 | TAC008 serisi 25/5A Akım Trafosu d.0,5 (8VA) | 56,80 € |
| R TAC008030X05 | TAC008 serisi 30/5A Akım Trafosu d.0,5 (8VA) | 56,80 € |
| R TAC008040X05 | TAC008 serisi 40/5A Akım Trafosu d.0,5 (8VA) | 64,20 € |
| R TAC008050X05 | TAC008 serisi 50/5A Akım Trafosu d.0,5 (8VA) | 64,20 € |
| R TAC008060X05 | TAC008 serisi 60/5A Akım Trafosu d.0,5 (8VA) | 64,20 € |
| R TAC008080X05 | TAC008 serisi 80/5A Akım Trafosu d.0,5 (8VA) | 64,20 € |

Sekonderi 1A için; örnek ürün kodu: TAC008005X01(Fiyatı için lütfen danışınız.)



## TAC010 serisi primer sargılı ölçü tipi akım trafoları

| Ürün kodu      | Açıklama                                       | Fiyat   |
|----------------|--|---------|
| R TAC010005X05 | TAC010 serisi 5/5A Akım Trafosu d.0,5 (10VA)   | 62,60 € |
| R TAC010010X05 | TAC010 serisi 10/5A Akım Trafosu d.0,5 (10VA)  | 62,60 € |
| R TAC010015X05 | TAC010 serisi 15/5A Akım Trafosu d.0,5 (10VA)  | 62,60 € |
| R TAC010020X05 | TAC010 serisi 20/5A Akım Trafosu d.0,5 (10VA)  | 62,60 € |
| R TAC010025X05 | TAC010 serisi 25/5A Akım Trafosu d.0,5 (10VA)  | 62,60 € |
| R TAC010030X05 | TAC010 serisi 30/5A Akım Trafosu d.0,5 (10VA)  | 62,60 € |
| R TAC010040X05 | TAC010 serisi 40/5A Akım Trafosu d.0,5 (10VA)  | 62,60 € |
| R TAC010050X05 | TAC010 serisi 50/5A Akım Trafosu d.0,5 (10VA)  | 62,60 € |
| R TAC010060X05 | TAC010 serisi 60/5A Akım Trafosu d.0,5 (10VA)  | 67,90 € |
| R TAC010080X05 | TAC010 serisi 80/5A Akım Trafosu d.0,5 (10VA)  | 67,90 € |
| R TAC010100X05 | TAC010 serisi 100/5A Akım Trafosu d.0,5 (10VA) | 67,90 € |
| R TAC010120X05 | TAC010 serisi 120/5A Akım Trafosu d.0,5 (10VA) | 67,90 € |
| R TAC010150X05 | TAC010 serisi 150/5A Akım Trafosu d.0,5 (10VA) | 67,90 € |
| R TAC010200X05 | TAC010 serisi 200/5A Akım Trafosu d.0,5 (10VA) | 67,90 € |
| R TAC010250X05 | TAC010 serisi 250/5A Akım Trafosu d.0,5 (10VA) | 67,90 € |
| R TAC010300X05 | TAC010 serisi 300/5A Akım Trafosu d.0,5 (10VA) | 67,90 € |
| R TAC010400X05 | TAC010 serisi 400/5A Akım Trafosu d.0,5 (10VA) | 78,30 € |
| R TAC010500X05 | TAC010 serisi 500/5A Akım Trafosu d.0,5 (10VA) | 78,30 € |
| R TAC010600X05 | TAC010 serisi 600/5A Akım Trafosu d.0,5 (10VA) | 78,30 € |

Sekonderi 1A için; örnek ürün kodu: TAC010005X01(Fiyatı için lütfen danışınız.)



## TAC020 serisi primer sargılı ölçü tipi akım trafoları

| Ürün kodu      | Açıklama                                       | Fiyat   |
|----------------|--|---------|
| R TAC020005X05 | TAC020 serisi 5/5A Akım Trafosu d.0,5 (20VA)   | 92,80 € |
| R TAC020010X05 | TAC020 serisi 10/5A Akım Trafosu d.0,5 (20VA)  | 92,80 € |
| R TAC020015X05 | TAC020 serisi 15/5A Akım Trafosu d.0,5 (20VA)  | 92,80 € |
| R TAC020020X05 | TAC020 serisi 20/5A Akım Trafosu d.0,5 (20VA)  | 92,80 € |
| R TAC020025X05 | TAC020 serisi 25/5A Akım Trafosu d.0,5 (20VA)  | 92,80 € |
| R TAC020030X05 | TAC020 serisi 30/5A Akım Trafosu d.0,5 (20VA)  | 92,80 € |
| R TAC020040X05 | TAC020 serisi 40/5A Akım Trafosu d.0,5 (20VA)  | 92,80 € |
| R TAC020050X05 | TAC020 serisi 50/5A Akım Trafosu d.0,5 (20VA)  | 92,80 € |
| R TAC020060X05 | TAC020 serisi 60/5A Akım Trafosu d.0,5 (20VA)  | 92,80 € |
| R TAC020080X05 | TAC020 serisi 80/5A Akım Trafosu d.0,5 (20VA)  | 92,80 € |
| R TAC020100X05 | TAC020 serisi 100/5A Akım Trafosu d.0,5 (20VA) | 92,80 € |
| R TAC020120X05 | TAC020 serisi 120/5A Akım Trafosu d.0,5 (20VA) | 92,80 € |
| R TAC020150X05 | TAC020 serisi 150/5A Akım Trafosu d.0,5 (20VA) | 92,80 € |
| R TAC020200X05 | TAC020 serisi 200/5A Akım Trafosu d.0,5 (20VA) | 92,80 € |
| R TAC020250X05 | TAC020 serisi 250/5A Akım Trafosu d.0,5 (20VA) | 92,80 € |
| R TAC020300X05 | TAC020 serisi 300/5A Akım Trafosu d.0,5 (20VA) | 92,80 € |
| R TAC020400X05 | TAC020 serisi 400/5A Akım Trafosu d.0,5 (20VA) | 92,80 € |
| R TAC020500X05 | TAC020 serisi 500/5A Akım Trafosu d.0,5 (20VA) | 92,80 € |
| R TAC020600X05 | TAC020 serisi 600/5A Akım Trafosu d.0,5 (20VA) | 92,80 € |

Sekonderi 1A için; örnek ürün kodu: TAC020005X01(Fiyatı için lütfen danışınız.)

## Ölçü Akım Trafoları

### TAC017 serisi 15x5 mm. bara veya Ø17 mm. kablo geçişi ölçü tipi akım trafoları



| Ürün kodu      | Açıklama  | Fiyat   |
|----------------|---|---------|
| R TAC017030X05 | TAC017 serisi 30/5A Akım Trafosu Ø17 d.3 (1,5VA)    | 30,30 € |
| R TAC017040X05 | TAC017 serisi 40/5A Akım Trafosu Ø17 d.3 (3VA)      | 27,80 € |
| R TAC017050X05 | TAC017 serisi 50/5A Akım Trafosu Ø17 d.1 (1VA)      | 27,80 € |
| R TAC017060X05 | TAC017 serisi 60/5A Akım Trafosu Ø17 d.1 (1,25VA)   | 25,40 € |
| R TAC017080X05 | TAC017 serisi 80/5A Akım Trafosu Ø17 d.0,5 (1VA)    | 26,50 € |
| R TAC017100X05 | TAC017 serisi 100/5A Akım Trafosu Ø17 d.0,5 (2VA)   | 29,20 € |
| R TAC017120X05 | TAC017 serisi 120/5A Akım Trafosu Ø17 d.0,5 (2,5VA) | 29,20 € |
| R TAC017150X05 | TAC017 serisi 150/5A Akım Trafosu Ø17 d.0,5 (4VA)   | 29,20 € |
| R TAC017200X05 | TAC017 serisi 200/5A Akım Trafosu Ø17 d.0,5 (7VA)   | 29,20 € |

Sekonderi 1A için; örnek ürün kodu: TAC017030X01(Fiyatı için lütfen danışınız.)

### TAC071 serisi 15x5 mm. bara veya Ø17 mm. kablo geçişi ölçü tipi akım trafoları



| Ürün kodu      | Açıklama   | Fiyat   |
|----------------|--|---------|
| R TAC071030X05 | TAC071 serisi 30/5A Akım Trafosu Ø17 d.3 (2VA)     | 79,50 € |
| R TAC071040X05 | TAC071 serisi 40/5A Akım Trafosu Ø17 d.1 (1VA)     | 79,50 € |
| R TAC071050X05 | TAC071 serisi 50/5A Akım Trafosu Ø17 d.1 (2VA)     | 79,50 € |
| R TAC071060X05 | TAC071 serisi 60/5A Akım Trafosu Ø17 d.0,5 (1VA)   | 79,50 € |
| R TAC071080X05 | TAC071 serisi 80/5A Akım Trafosu Ø17 d.0,5 (2VA)   | 85,00 € |
| R TAC071100X05 | TAC071 serisi 100/5A Akım Trafosu Ø17 d.0,5 (4VA)  | 85,00 € |
| R TAC071120X05 | TAC071 serisi 120/5A Akım Trafosu Ø17 d.0,5 (6VA)  | 85,00 € |
| R TAC071150X05 | TAC071 serisi 150/5A Akım Trafosu Ø17 d.0,5 (10VA) | 85,00 € |

Sekonderi 1A için; örnek ürün kodu: TAC071030X01(Fiyatı için lütfen danışınız.)

### TAC021 serisi 20x10 mm. bara veya Ø21 mm. kablo geçişi ölçü tipi akım trafoları



| Ürün kodu      | Açıklama   | Fiyat   |
|----------------|--|---------|
| R TAC021030X05 | TAC021 serisi 30/5A Akım Trafosu 20x10 d.3 (1,5VA)   | 53,00 € |
| R TAC021040X05 | TAC021 serisi 40/5A Akım Trafosu 20x10 d.3 (3VA)     | 48,00 € |
| R TAC021050X05 | TAC021 serisi 50/5A Akım Trafosu 20x10 d.1 (2VA)     | 48,00 € |
| R TAC021060X05 | TAC021 serisi 60/5A Akım Trafosu 20x10 d.1 (3VA)     | 40,40 € |
| R TAC021080X05 | TAC021 serisi 80/5A Akım Trafosu 20x10 d.1 (4VA)     | 40,40 € |
| R TAC021100X05 | TAC021 serisi 100/5A Akım Trafosu 20x10 d.0,5 (3VA)  | 45,40 € |
| R TAC021120X05 | TAC021 serisi 120/5A Akım Trafosu 20x10 d.0,5 (4VA)  | 45,40 € |
| R TAC021150X05 | TAC021 serisi 150/5A Akım Trafosu 20x10 d.0,5 (6VA)  | 48,00 € |
| R TAC021200X05 | TAC021 serisi 200/5A Akım Trafosu 20x10 d.0,5 (10VA) | 48,00 € |
| R TAC021250X05 | TAC021 serisi 250/5A Akım Trafosu 20x10 d.0,5 (15VA) | 53,00 € |

Sekonderi 1A için; örnek ürün kodu: TAC021030X01(Fiyatı için lütfen danışınız.)

### TAT022 serisi 20x5 mm. bara veya Ø22 mm. kablo geçişi ölçü tipi akım trafoları



| Ürün kodu      | Açıklama  | Fiyat   |
|----------------|---|---------|
| R TAT022040X05 | TAT022 serisi 40/5A Akım Trafosu Ø22 d.3 (1,2VA)    | 16,50 € |
| R TAT022050X05 | TAT022 serisi 50/5A Akım Trafosu Ø22 d.3 (1,2VA)    | 16,50 € |
| R TAT022060X05 | TAT022 serisi 60/5A Akım Trafosu Ø22d.3 (1,5VA)     | 17,60 € |
| R TAT022080X05 | TAT022 serisi 80/5A Akım Trafosu Ø22 d.1 (1VA)      | 19,30 € |
| R TAT022100X05 | TAT022 serisi 100/5A Akım Trafosu Ø22 d.1 (1,5VA)   | 20,30 € |
| R TAT022120X05 | TAT022 serisi 120/5A Akım Trafosu Ø22 d.1 (2VA)     | 20,30 € |
| R TAT022150X05 | TAT022 serisi 150/5A Akım Trafosu Ø22 d.0,5 (1VA)   | 20,30 € |
| R TAT022200X05 | TAT022 serisi 200/5A Akım Trafosu Ø22 d.0,5 (1VA)   | 21,40 € |
| R TAT022250X05 | TAT022 serisi 250/5A Akım Trafosu Ø22 d.0,5 (1VA)   | 21,90 € |
| R TAT022300X05 | TAT022 serisi 300/5A Akım Trafosu Ø22 d.0,5 (1VA)   | 26,50 € |
| R TAT022400X05 | TAT022 serisi 400/5A Akım Trafosu Ø22 d.0,5 (1,5VA) | 26,50 € |
| R TAT022500X05 | TAT022 serisi 500/5A Akım Trafosu Ø22 d.0,5 (2VA)   | 26,50 € |
| R TAT022600X05 | TAT022 serisi 600/5A Akım Trafosu Ø22 d.0,5 (2,5VA) | 26,50 € |

Sekonderi 1A için; örnek ürün kodu: TAT022040X01(Fiyatı için lütfen danışınız.)

### TAC022 serisi 20x5 mm. bara veya Ø22 mm. kablo geçişi ölçü tipi akım trafoları



| Ürün kodu      | Açıklama  | Fiyat   |
|----------------|---|---------|
| R TAC022040X05 | TAC022 serisi 40/5A Akım Trafosu Ø22 d.3 (1,5VA)  | 23,80 € |
| R TAC022050X05 | TAC022 serisi 50/5A Akım Trafosu Ø22 d.3 (2VA)    | 23,80 € |
| R TAC022060X05 | TAC022 serisi 60/5A Akım Trafosu Ø22 d.1 (1VA)    | 23,80 € |
| R TAC022080X05 | TAC022 serisi 80/5A Akım Trafosu Ø22 d.1 (2VA)    | 24,20 € |
| R TAC022100X05 | TAC022 serisi 100/5A Akım Trafosu Ø22 d.0,5 (1VA) | 25,60 € |
| R TAC022120X05 | TAC022 serisi 120/5A Akım Trafosu Ø22 d.0,5 (2VA) | 25,60 € |
| R TAC022150X05 | TAC022 serisi 150/5A Akım Trafosu Ø22 d.0,5 (3VA) | 26,20 € |
| R TAC022200X05 | TAC022 serisi 200/5A Akım Trafosu Ø22 d.0,5 (5VA) | 26,20 € |
| R TAC022250X05 | TAC022 serisi 250/5A Akım Trafosu Ø22 d.0,5 (8VA) | 27,20 € |
| R TAC022300X05 | TAC022 serisi 300/5A Akım Trafosu Ø22 d.0,5 (9VA) | 28,30 € |

Sekonderi 1A için; örnek ürün kodu: TAC022040X01(Fiyatı için lütfen danışınız.)

### TAC032 serisi 32x10 mm. bara veya Ø24 mm. kablo geçişi ölçü tipi akım trafoları



| Ürün kodu      | Açıklama  | Fiyat   |
|----------------|---|---------|
| R TAC032040X05 | TAC032 serisi 40/5A Akım Trafosu 32x10 d.3 (1VA)      | 24,70 € |
| R TAC032050X05 | TAC032 serisi 50/5A Akım Trafosu 32x10 d.3 (1,2VA)    | 24,70 € |
| R TAC032060X05 | TAC032 serisi 60/5A Akım Trafosu 32x10 d.3 (1,5VA)    | 24,70 € |
| R TAC032080X05 | TAC032 serisi 80/5A Akım Trafosu 32x10 d.1 (1VA)      | 25,20 € |
| R TAC032100X05 | TAC032 serisi 100/5A Akım Trafosu 32x10 d.0,5 (1VA)   | 25,50 € |
| R TAC032120X05 | TAC032 serisi 120/5A Akım Trafosu 32x10 d.0,5 (2VA)   | 25,50 € |
| R TAC032150X05 | TAC032 serisi 150/5A Akım Trafosu 32x10 d.0,5 (2,5VA) | 26,10 € |
| R TAC032200X05 | TAC032 serisi 200/5A Akım Trafosu 32x10 d.0,5 (3VA)   | 26,10 € |
| R TAC032250X05 | TAC032 serisi 250/5A Akım Trafosu 32x10 d.0,5 (4VA)   | 27,20 € |
| R TAC032300X05 | TAC032 serisi 300/5A Akım Trafosu 32x10 d.0,5 (6VA)   | 31,00 € |
| R TAC032400X05 | TAC032 serisi 400/5A Akım Trafosu 32x10 d.0,5 (10VA)  | 31,00 € |
| R TAC032500X05 | TAC032 serisi 500/5A Akım Trafosu 32x10 d.0,5 (12VA)  | 33,40 € |
| R TAC032600X05 | TAC032 serisi 600/5A Akım Trafosu 32x10 d.0,5 (12VA)  | 39,20 € |

Sekonderi 1A için; örnek ürün kodu: TAC032040X01(Fiyatı için lütfen danışınız.)

## Ölçü Akım Trafoları

**TAC033 serisi 30x10 mm.  
bara veya Ø24 mm. kablo geçişli  
ölçü tipi akım trafoları**

| Ürün kodu      | Açıklama  | Fiyat   |
|----------------|---|---------|
| R TAC033060X05 | TAC033 serisi 60/5A Akım Trafosu 30x10 d.0,5 (1VA)    | 57,00 € |
| R TAC033080X05 | TAC033 serisi 80/5A Akım Trafosu 30x10 d.0,5 (2VA)    | 57,00 € |
| R TAC033100X05 | TAC033 serisi 100/5A Akım Trafosu 30x10 d.0,5 (3VA)   | 57,00 € |
| R TAC033120X05 | TAC033 serisi 120/5A Akım Trafosu 30x10 d.0,5 (4VA)   | 57,00 € |
| R TAC033150X05 | TAC033 serisi 150/5A Akım Trafosu 30x10 d.0,5 (5VA)   | 78,00 € |
| R TAC033200X05 | TAC033 serisi 200/5A Akım Trafosu 30x10 d.0,5 (7,5VA) | 78,00 € |
| R TAC033250X05 | TAC033 serisi 250/5A Akım Trafosu 30x10 d.0,5 (10VA)  | 78,00 € |
| R TAC033300X05 | TAC033 serisi 300/5A Akım Trafosu 30x10 d.0,5 (10VA)  | 92,00 € |
| R TAC033400X05 | TAC033 serisi 400/5A Akım Trafosu 30x10 d.0,5 (12VA)  | 92,00 € |
| R TAC033500X05 | TAC033 serisi 500/5A Akım Trafosu 30x10 d.0,5 (15VA)  | 92,00 € |
| R TAC033600X05 | TAC033 serisi 600/5A Akım Trafosu 30x10 d.0,5 (20VA)  | 92,00 € |

Sekonderi 1A için; örnek ürün kodu: TAC033060X01(Fiyatı için lütfen danışınız.)

**TAC040 serisi 40x10 mm.  
bara veya Ø32 mm. kablo geçişli  
ölçü tipi akım trafoları**

| Ürün kodu      | Açıklama  | Fiyat   |
|----------------|---|---------|
| R TAC040100X05 | TAC040 serisi 100/5A Akım Trafosu 40x10 d.1 (1,5VA)   | 32,00 € |
| R TAC040120X05 | TAC040 serisi 120/5A Akım Trafosu 40x10 d.1 (2VA)     | 32,00 € |
| R TAC040150X05 | TAC040 serisi 150/5A Akım Trafosu 40x10 d.0,5 (1,5VA) | 32,00 € |
| R TAC040200X05 | TAC040 serisi 200/5A Akım Trafosu 40x10 d.0,5 (2VA)   | 31,00 € |
| R TAC040250X05 | TAC040 serisi 250/5A Akım Trafosu 40x10 d.0,5 (3VA)   | 32,00 € |
| R TAC040300X05 | TAC040 serisi 300/5A Akım Trafosu 40x10 d.0,5 (5VA)   | 33,80 € |
| R TAC040400X05 | TAC040 serisi 400/5A Akım Trafosu 40x10 d.0,5 (10VA)  | 35,90 € |
| R TAC040500X05 | TAC040 serisi 500/5A Akım Trafosu 40x10 d.0,5 (12VA)  | 36,70 € |
| R TAC040600X05 | TAC040 serisi 600/5A Akım Trafosu 40x10 d.0,5 (15VA)  | 36,70 € |
| R TAC040800X05 | TAC040 serisi 800/5A Akım Trafosu 40x10 d.0,5 (18VA)  | 41,00 € |
| R TAC0401K0X05 | TAC040 serisi 1000/5A Akım Trafosu 40x10 d.0,5 (20VA) | 46,50 € |

Sekonderi 1A için; örnek ürün kodu: TAC040100X01(Fiyatı için lütfen danışınız.)

**TAC050 serisi 50x10 mm.  
bara geçişli ölçü tipi akım trafoları**

| Ürün kodu      | Açıklama  | Fiyat   |
|----------------|---|---------|
| R TAC050200X05 | TAC050 serisi 200/5A Akım Trafosu 50x10 d.1 (2VA)     | 65,80 € |
| R TAC050250X05 | TAC050 serisi 250/5A Akım Trafosu 50x10 d.0,5 (1,5VA) | 65,80 € |
| R TAC050300X05 | TAC050 serisi 300/5A Akım Trafosu 50x10 d.0,5 (3VA)   | 65,80 € |
| R TAC050400X05 | TAC050 serisi 400/5A Akım Trafosu 50x10 d.0,5 (4VA)   | 70,70 € |
| R TAC050500X05 | TAC050 serisi 500/5A Akım Trafosu 50x10 d.0,5 (5VA)   | 70,70 € |
| R TAC050600X05 | TAC050 serisi 600/5A Akım Trafosu 50x10 d.0,5 (6VA)   | 75,70 € |
| R TAC050800X05 | TAC050 serisi 800/5A Akım Trafosu 50x10 d.0,5 (8VA)   | 75,70 € |
| R TAC0501K0X05 | TAC050 serisi 1000/5A Akım Trafosu 50x10 d.0,5 (10VA) | 88,40 € |
| R TAC0501K2X05 | TAC050 serisi 1200/5A Akım Trafosu 50x10 d.0,5 (12VA) | 88,40 € |

Sekonderi 1A için; örnek ürün kodu: TAC050200X01(Fiyatı için lütfen danışınız.)

**TAC051 serisi 51x18 mm.  
bara veya Ø30 mm. kablo geçişli  
ölçü tipi akım trafoları**

| Ürün kodu      | Açıklama  | Fiyat   |
|----------------|---|---------|
| R TAC051200X05 | TAC051 serisi 200/5A Akım Trafosu 51x18 d.0,5 (5VA)   | 47,90 € |
| R TAC051250X05 | TAC051 serisi 250/5A Akım Trafosu 51x18 d.0,5 (8VA)   | 55,50 € |
| R TAC051300X05 | TAC051 serisi 300/5A Akım Trafosu 51x18 d.0,5 (10VA)  | 55,50 € |
| R TAC051400X05 | TAC051 serisi 400/5A Akım Trafosu 51x18 d.0,5 (15VA)  | 55,50 € |
| R TAC051500X05 | TAC051 serisi 500/5A Akım Trafosu 51x18 d.0,5 (20VA)  | 56,60 € |
| R TAC051600X05 | TAC051 serisi 600/5A Akım Trafosu 51x18 d.0,5 (30VA)  | 56,60 € |
| R TAC051800X05 | TAC051 serisi 800/5A Akım Trafosu 51x18 d.0,5 (40VA)  | 59,00 € |
| R TAC0511K0X05 | TAC051 serisi 1000/5A Akım Trafosu 51x18 d.0,5 (50VA) | 59,00 € |
| R TAC0511K2X05 | TAC051 serisi 1200/5A Akım Trafosu 51x18 d.0,5 (60VA) | 66,30 € |
| R TAC0511K5X05 | TAC051 serisi 1500/5A Akım Trafosu 51x18 d.0,5 (80VA) | 69,00 € |

Sekonderi 1A için; örnek ürün kodu: TAC051200X01(Fiyatı için lütfen danışınız.)

**TAC053 serisi 51x32 mm. veya  
41x41 bara veya Ø40 mm.  
kablo geçişli ölçü tipi akım trafoları**

| Ürün kodu      | Açıklama  | Fiyat   |
|----------------|---|---------|
| R TAC053200X05 | TAC053 serisi 200/5A Akım Trafosu 51x32 - 41x41 d.0,5 (1VA)   | 55,60 € |
| R TAC053250X05 | TAC053 serisi 250/5A Akım Trafosu 51x32 - 41x41 d.0,5 (2VA)   | 58,10 € |
| R TAC053300X05 | TAC053 serisi 300/5A Akım Trafosu 51x32 - 41x41 d.0,5 (4VA)   | 58,10 € |
| R TAC053400X05 | TAC053 serisi 400/5A Akım Trafosu 51x32 - 41x41 d.0,5 (6VA)   | 58,10 € |
| R TAC053500X05 | TAC053 serisi 500/5A Akım Trafosu 51x32 - 41x41 d.0,5 (8VA)   | 60,60 € |
| R TAC053600X05 | TAC053 serisi 600/5A Akım Trafosu 51x32 - 41x41 d.0,5 (10VA)  | 60,60 € |
| R TAC053800X05 | TAC053 serisi 800/5A Akım Trafosu 51x32 - 41x41 d.0,5 (12VA)  | 60,60 € |
| R TAC0531K0X05 | TAC053 serisi 1000/5A Akım Trafosu 51x32 - 41x41 d.0,5 (12VA) | 63,20 € |
| R TAC0531K2X05 | TAC053 serisi 1200/5A Akım Trafosu 51x32 - 41x41 d.0,5 (12VA) | 63,20 € |
| R TAC0531K5X05 | TAC053 serisi 1500/5A Akım Trafosu 51x32 - 41x41 d.0,5 (16VA) | 68,20 € |
| R TAC0532K0X05 | TAC053 serisi 2000/5A Akım Trafosu 51x32 - 41x41 d.0,5 (16VA) | 68,20 € |

Sekonderi 1A için; örnek ürün kodu: TAC053200X01(Fiyatı için lütfen danışınız.)

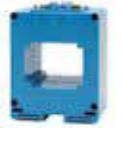
**TAC054 serisi 54x34 mm. veya  
41x41 mm. bara geçişli ölçü  
tipi akım trafoları**

| Ürün kodu      | Açıklama  | Fiyat   |
|----------------|---|---------|
| R TAC054200X05 | TAC054 Serisi 200/5A Akım Trafosu 54x34 - 41x41 d.0,5 (1VA)   | 57,80 € |
| R TAC054250X05 | TAC054 Serisi 250/5A Akım Trafosu 54x34 - 41x41 d.0,5 (2VA)   | 60,40 € |
| R TAC054300X05 | TAC054 Serisi 300/5A Akım Trafosu 54x34 - 41x41 d.0,5 (4VA)   | 60,40 € |
| R TAC054400X05 | TAC054 Serisi 400/5A Akım Trafosu 54x34 - 41x41 d.0,5 (5VA)   | 60,40 € |
| R TAC054500X05 | TAC054 Serisi 500/5A Akım Trafosu 54x34 - 41x41 d.0,5 (6VA)   | 63,00 € |
| R TAC054600X05 | TAC054 Serisi 600/5A Akım Trafosu 54x34 - 41x41 d.0,5 (7,5VA) | 63,00 € |
| R TAC054800X05 | TAC054 Serisi 800/5A Akım Trafosu 54x34 - 41x41 d.0,5 (8VA)   | 63,00 € |
| R TAC0541K0X05 | TAC054 Serisi 1000/5A Akım Trafosu 54x34 - 41x41 d.0,5 (10VA) | 65,60 € |
| R TAC0541K2X05 | TAC054 Serisi 1200/5A Akım Trafosu 54x34 - 41x41 d.0,5 (12VA) | 65,60 € |
| R TAC0541K5X05 | TAC054 Serisi 1500/5A Akım Trafosu 54x34 - 41x41 d.0,5 (15VA) | 70,90 € |
| R TAC0542K0X05 | TAC054 Serisi 2000/5A Akım Trafosu 54x34 - 41x41 d.0,5 (15VA) | 70,90 € |

Sekonderi 1A için; örnek ürün kodu: TAC054200X01(Fiyatı için lütfen danışınız.)

## Ölçü Akım Trafoları

### TAT061 serisi 61x31 mm. bara veya Ø51 mm. kablo geçişi ölçü tipi akım trafoları



| Ürün kodu      | Açıklama   | Fiyat   |
|----------------|--|---------|
| R TAT061250X05 | TAT061 serisi 250/5A Akım Trafosu 61x31 or Ø51 d.1 (3VA)     | 60,60 € |
| R TAT061300X05 | TAT061 serisi 300/5A Akım Trafosu 61x31 or Ø51 d.1 (4VA)     | 60,60 € |
| R TAT061400X05 | TAT061 serisi 400/5A Akım Trafosu 61x31 or Ø51 d.0,5 (2VA)   | 60,60 € |
| R TAT061500X05 | TAT061 serisi 500/5A Akım Trafosu 61x31 or Ø51 d.0,5 (4VA)   | 63,10 € |
| R TAT061600X05 | TAT061 serisi 600/5A Akım Trafosu 61x31 or Ø51 d.0,5 (6VA)   | 60,60 € |
| R TAT061800X05 | TAT061 serisi 800/5A Akım Trafosu 61x31 or Ø51 d.0,5 (8VA)   | 60,60 € |
| R TAT0611K0X05 | TAT061 serisi 1000/5A Akım Trafosu 61x31 or Ø51 d.0,5 (10VA) | 63,00 € |
| R TAT0611K2X05 | TAT061 serisi 1200/5A Akım Trafosu 61x31 or Ø51 d.0,5 (12VA) | 63,00 € |
| R TAT0611K5X05 | TAT061 serisi 1500/5A Akım Trafosu 61x31 or Ø51 d.0,5 (20VA) | 67,90 € |
| R TAT0612K0X05 | TAT061 serisi 2000/5A Akım Trafosu 61x31 or Ø51 d.0,5 (25VA) | 67,90 € |

Sekonderi 1A için; örnek ürün kodu: TAT061250X01(Fiyatı için lütfen danışınız.)

### TAT063 serisi 63x30 mm. bara geçişi ölçü tipi akım trafoları



| Ürün kodu      | Açıklama  | Fiyat   |
|----------------|---|---------|
| R TAT063400X05 | TAT063 serisi 400/5A Akım Trafosu 63x30 d.0,5 (4VA)   | 63,10 € |
| R TAT063500X05 | TAT063 serisi 500/5A Akım Trafosu 63x30 d.0,5 (5VA)   | 63,10 € |
| R TAT063600X05 | TAT063 serisi 600/5A Akım Trafosu 63x30 d.0,5 (8VA)   | 65,60 € |
| R TAT063800X05 | TAT063 serisi 800/5A Akım Trafosu 63x30 d.0,5 (10VA)  | 68,20 € |
| R TAT0631K0X05 | TAT063 serisi 1000/5A Akım Trafosu 63x30 d.0,5 (15VA) | 68,20 € |
| R TAT0631K2X05 | TAT063 serisi 1200/5A Akım Trafosu 63x30 d.0,5 (20VA) | 70,70 € |
| R TAT0631K5X05 | TAT063 serisi 1500/5A Akım Trafosu 63x30 d.0,5 (20VA) | 73,20 € |
| R TAT0632K0X05 | TAT063 serisi 2000/5A Akım Trafosu 63x30 d.0,5 (20VA) | 73,20 € |

Sekonderi 1A için; örnek ürün kodu: TAT063400X01(Fiyatı için lütfen danışınız.)

### TAT064 serisi 64x54 mm. bara veya Ø64 mm. kablo geçişi ölçü tipi akım trafoları



| Ürün kodu      | Açıklama  | Fiyat    |
|----------------|---|----------|
| R TAT064200X05 | TAT064 serisi 200/5A Akım Trafosu 64x54 d.1 (2VA)     | 68,40 €  |
| R TAT064300X05 | TAT064 serisi 300/5A Akım Trafosu 64x54 d.0,5 (2VA)   | 68,40 €  |
| R TAT064400X05 | TAT064 serisi 400/5A Akım Trafosu 64x54 d.0,5 (4VA)   | 68,40 €  |
| R TAT064500X05 | TAT064 serisi 500/5A Akım Trafosu 64x54 d.0,5 (6VA)   | 68,40 €  |
| R TAT064600X05 | TAT064 serisi 600/5A Akım Trafosu 64x54 d.0,5 (6VA)   | 78,60 €  |
| R TAT064800X05 | TAT064 serisi 800/5A Akım Trafosu 64x54 d.0,5 (8VA)   | 78,60 €  |
| R TAT0641K0X05 | TAT064 serisi 1000/5A Akım Trafosu 64x54 d.0,5 (10VA) | 78,60 €  |
| R TAT0641K2X05 | TAT064 serisi 1200/5A Akım Trafosu 64x54 d.0,5 (12VA) | 84,10 €  |
| R TAT0641K5X05 | TAT064 serisi 1500/5A Akım Trafosu 64x54 d.0,5 (15VA) | 84,10 €  |
| R TAT0642K0X05 | TAT064 serisi 2000/5A Akım Trafosu 64x54 d.0,5 (18VA) | 107,20 € |
| R TAT0642K5X05 | TAT064 serisi 2500/5A Akım Trafosu 64x54 d.0,5 (20VA) | 107,20 € |

Sekonderi 1A için; örnek ürün kodu: TAT064200X01(Fiyatı için lütfen danışınız.)

### TAT060 serisi Ø60 mm. kablo geçişi ölçü tipi akım trafoları



| Ürün kodu      | Açıklama  | Fiyat   |
|----------------|---|---------|
| R TAT060250X05 | TAT060 serisi 250/5A Akım Trafosu Ø60 d.0,5 (4VA)   | 71,20 € |
| R TAT060300X05 | TAT060 serisi 300/5A Akım Trafosu Ø60 d.0,5 (5VA)   | 73,20 € |
| R TAT060400X05 | TAT060 serisi 400/5A Akım Trafosu Ø60 d.0,5 (6VA)   | 73,20 € |
| R TAT060500X05 | TAT060 serisi 500/5A Akım Trafosu Ø60 d.0,5 (8VA)   | 75,70 € |
| R TAT060600X05 | TAT060 serisi 600/5A Akım Trafosu Ø60 d.0,5 (10VA)  | 75,70 € |
| R TAT060800X05 | TAT060 serisi 800/5A Akım Trafosu Ø60 d.0,5 (15VA)  | 75,70 € |
| R TAT0601K0X05 | TAT060 serisi 1000/5A Akım Trafosu Ø60 d.0,5 (20VA) | 78,30 € |
| R TAT0601K2X05 | TAT060 serisi 1200/5A Akım Trafosu Ø60 d.0,5 (25VA) | 78,30 € |
| R TAT0601K5X05 | TAT060 serisi 1500/5A Akım Trafosu Ø60 d.0,5 (30VA) | 83,30 € |

Sekonderi 1A için; örnek ürün kodu: TAT060250X01(Fiyatı için lütfen danışınız.)

### TAT079 serisi Ø80 mm. kablo geçişi ölçü tipi akım trafoları



| Ürün kodu      | Açıklama  | Fiyat    |
|----------------|---|----------|
| R TAT079200X05 | TAT079 serisi 200/5A Akım Trafosu Ø80 d.1 (2VA)     | 99,70 €  |
| R TAT079300X05 | TAT079 serisi 300/5A Akım Trafosu Ø80 d.0,5 (2VA)   | 99,70 €  |
| R TAT079400X05 | TAT079 serisi 400/5A Akım Trafosu Ø80 d.0,5 (4VA)   | 101,70 € |
| R TAT079500X05 | TAT079 serisi 500/5A Akım Trafosu Ø80 d.0,5 (6VA)   | 101,70 € |
| R TAT079600X05 | TAT079 serisi 600/5A Akım Trafosu Ø80 d.0,5 (6VA)   | 101,70 € |
| R TAT079800X05 | TAT079 serisi 800/5A Akım Trafosu Ø80 d.0,5 (8VA)   | 101,70 € |
| R TAT0791K0X05 | TAT079 serisi 1000/5A Akım Trafosu Ø80 d.0,5 (10VA) | 110,80 € |
| R TAT0791K2X05 | TAT079 serisi 1200/5A Akım Trafosu Ø80 d.0,5 (12VA) | 110,80 € |
| R TAT0791K5X05 | TAT079 serisi 1500/5A Akım Trafosu Ø80 d.0,5 (15VA) | 110,80 € |
| R TAT0792K0X05 | TAT079 serisi 2000/5A Akım Trafosu Ø80 d.0,5 (18VA) | 120,20 € |
| R TAT0792K5X05 | TAT079 serisi 2500/5A Akım Trafosu Ø80 d.0,5 (20VA) | 120,20 € |

Sekonderi 1A için; örnek ürün kodu: TAT079200X01(Fiyatı için lütfen danışınız.)

### TAT050 serisi Ø50 mm. kablo geçişi ölçü tipi akım trafoları



| Ürün kodu      | Açıklama   | Fiyat    |
|----------------|--|----------|
| R TAT050100X05 | TAT050 serisi 100/5A Akım Trafosu Ø50 d.0,5 (3VA)  | 166,40 € |
| R TAT050150X05 | TAT050 serisi 150/5A Akım Trafosu Ø50 d.0,5 (5VA)  | 166,40 € |
| R TAT050200X05 | TAT050 serisi 200/5A Akım Trafosu Ø50 d.0,5 (15VA) | 166,40 € |
| R TAT050250X05 | TAT050 serisi 250/5A Akım Trafosu Ø50 d.0,5 (15VA) | 166,40 € |
| R TAT050300X05 | TAT050 serisi 300/5A Akım Trafosu Ø50 d.0,5 (15VA) | 166,40 € |
| R TAT050400X05 | TAT050 serisi 400/5A Akım Trafosu Ø50 d.0,5 (15VA) | 166,40 € |
| R TAT050500X05 | TAT050 serisi 500/5A Akım Trafosu Ø50 d.0,5 (15VA) | 166,40 € |
| R TAT050600X05 | TAT050 serisi 600/5A Akım Trafosu Ø50 d.0,5 (15VA) | 166,40 € |

Sekonderi 1A için; örnek ürün kodu: TAT050100X01(Fiyatı için lütfen danışınız.)

### TAT090 serisi Ø90 mm. kablo geçişi ölçü tipi akım trafoları



| Ürün kodu      | Açıklama  | Fiyat    |
|----------------|---|----------|
| R TAT090600X05 | TAT090 serisi 600/5A Akım Trafosu Ø90 d.0,5 (15VA)  | 188,50 € |
| R TAT090800X05 | TAT090 serisi 800/5A Akım Trafosu Ø90 d.0,5 (15VA)  | 188,50 € |
| R TAT0901K0X05 | TAT090 serisi 1000/5A Akım Trafosu Ø90 d.0,5 (15VA) | 188,50 € |
| R TAT0901K2X05 | TAT090 serisi 1200/5A Akım Trafosu Ø90 d.0,5 (15VA) | 188,50 € |
| R TAT0901K5X05 | TAT090 serisi 1500/5A Akım Trafosu Ø90 d.0,5 (15VA) | 188,50 € |
| R TAT0902K0X05 | TAT090 serisi 2000/5A Akım Trafosu Ø90 d.0,5 (15VA) | 188,50 € |
| R TAT0902K5X05 | TAT090 serisi 2500/5A Akım Trafosu Ø90 d.0,5 (15VA) | 188,50 € |

Sekonderi 1A için; örnek ürün kodu: TAT090600X01(Fiyatı için lütfen danışınız.)

## Ölçü Akım Trafoları

**TAT081 serisi 81x31 mm.  
bara geçişli ölçü tipi akım trafoları**

| Ürün kodu      | Açıklama  | Fiyat   |
|----------------|---|---------|
| R TAT081400X05 | TAT081 serisi 400/5A Akım Trafosu 81x31 d.0,5 (3VA)   | 71,80 € |
| R TAT081500X05 | TAT081 serisi 500/5A Akım Trafosu 81x31 d.0,5 (3VA)   | 71,80 € |
| R TAT081600X05 | TAT081 serisi 600/5A Akım Trafosu 81x31 d.0,5 (5VA)   | 73,90 € |
| R TAT081800X05 | TAT081 serisi 800/5A Akım Trafosu 81x31 d.0,5 (8VA)   | 77,80 € |
| R TAT0811K0X05 | TAT081 serisi 1000/5A Akım Trafosu 81x31 d.0,5 (13VA) | 77,70 € |
| R TAT0811K2X05 | TAT081 serisi 1200/5A Akım Trafosu 81x31 d.0,5 (16VA) | 79,10 € |
| R TAT0811K5X05 | TAT081 serisi 1500/5A Akım Trafosu 81x31 d.0,5 (20VA) | 79,10 € |
| R TAT0812K0X05 | TAT081 serisi 2000/5A Akım Trafosu 81x31 d.0,5 (25VA) | 80,10 € |
| R TAT0812K5X05 | TAT081 serisi 2500/5A Akım Trafosu 81x31 d.0,5 (30VA) | 85,00 € |

Sekonderi 1A için; örnek ürün kodu: TAT081400X01(Fiyatı için lütfen danışınız.)

**TAT082 serisi 82x37 mm.  
bara geçişli ölçü tipi akım trafoları**

| Ürün kodu      | Açıklama  | Fiyat    |
|----------------|---|----------|
| R TAT082400X05 | TAT082 serisi 400/5A Akım Trafosu 82x37 d.0,5 (6VA)   | 89,00 €  |
| R TAT082500X05 | TAT082 serisi 500/5A Akım Trafosu 82x37 d.0,5 (10VA)  | 89,00 €  |
| R TAT082600X05 | TAT082 serisi 600/5A Akım Trafosu 82x37 d.0,5 (15VA)  | 89,00 €  |
| R TAT082800X05 | TAT082 serisi 800/5A Akım Trafosu 82x37 d.0,5 (20VA)  | 94,00 €  |
| R TAT0821K0X05 | TAT082 serisi 1000/5A Akım Trafosu 82x37 d.0,5 (20VA) | 94,00 €  |
| R TAT0821K2X05 | TAT082 serisi 1200/5A Akım Trafosu 82x37 d.0,5 (25VA) | 104,00 € |
| R TAT0821K5X05 | TAT082 serisi 1500/5A Akım Trafosu 82x37 d.0,5 (40VA) | 104,00 € |
| R TAT0822K0X05 | TAT082 serisi 2000/5A Akım Trafosu 82x37 d.0,5 (50VA) | 122,00 € |
| R TAT0822K5X05 | TAT082 serisi 2500/5A Akım Trafosu 82x37 d.0,5 (60VA) | 139,00 € |

Sekonderi 1A için; örnek ürün kodu: TAT082400X01(Fiyatı için lütfen danışınız.)

**TAT084 serisi 62x34 mm. veya 84x34 mm.  
bara geçişli ölçü tipi akım trafoları**

| Ürün kodu      | Açıklama  | Fiyat    |
|----------------|---|----------|
| R TAT084200X05 | TAT084 serisi 200/5A Akım Trafosu 62x34 - 84x34 d.0,5 (2VA)   | 85,90 €  |
| R TAT084250X05 | TAT084 serisi 250/5A Akım Trafosu 62x34 - 84x34 d.0,5 (3VA)   | 88,00 €  |
| R TAT084300X05 | TAT084 serisi 300/5A Akım Trafosu 62x34 - 84x34 d.0,5 (4VA)   | 88,00 €  |
| R TAT084400X05 | TAT084 serisi 400/5A Akım Trafosu 62x34 - 84x34 d.0,5 (5VA)   | 86,00 €  |
| R TAT084500X05 | TAT084 serisi 500/5A Akım Trafosu 62x34 - 84x34 d.0,5 (6VA)   | 86,00 €  |
| R TAT084600X05 | TAT084 serisi 600/5A Akım Trafosu 62x34 - 84x34 d.0,5 (8VA)   | 86,00 €  |
| R TAT084800X05 | TAT084 serisi 800/5A Akım Trafosu 62x34 - 84x34 d.0,5 (10VA)  | 93,00 €  |
| R TAT0841K0X05 | TAT084 serisi 1000/5A Akım Trafosu 62x34 - 84x34 d.0,5 (15VA) | 93,00 €  |
| R TAT0841K2X05 | TAT084 serisi 1200/5A Akım Trafosu 62x34 - 84x34 d.0,5 (20VA) | 98,00 €  |
| R TAT0841K5X05 | TAT084 serisi 1500/5A Akım Trafosu 62x34 - 84x34 d.0,5 (25VA) | 98,00 €  |
| R TAT0842K0X05 | TAT084 serisi 2000/5A Akım Trafosu 62x34 - 84x34 d.0,5 (30VA) | 108,50 € |
| R TAT0842K5X05 | TAT084 serisi 2500/5A Akım Trafosu 62x34 - 84x34 d.0,5 (40VA) | 108,50 € |

Sekonderi 1A için; örnek ürün kodu: TAT084200X01(Fiyatı için lütfen danışınız.)

**TAT085 serisi yatay 85x54 mm.  
bara geçişli ölçü tipi akım trafoları**

| Ürün kodu      | Açıklama  | Fiyat    |
|----------------|---|----------|
| R TAT085800X05 | TAT085 serisi 800/5A yatay Akım Trafosu 85x54 d.0,5 (5VA)   | 100,00 € |
| R TAT0851K0X05 | TAT085 serisi 1000/5A yatay Akım Trafosu 85x54 d.0,5 (8VA)  | 100,00 € |
| R TAT0851K2X05 | TAT085 serisi 1200/5A yatay Akım Trafosu 85x54 d.0,5 (10VA) | 106,00 € |
| R TAT0851K5X05 | TAT085 serisi 1500/5A yatay Akım Trafosu 85x54 d.0,5 (12VA) | 106,00 € |
| R TAT0852K0X05 | TAT085 serisi 2000/5A yatay Akım Trafosu 85x54 d.0,5 (18VA) | 126,00 € |
| R TAT0852K5X05 | TAT085 serisi 2500/5A yatay Akım Trafosu 85x54 d.0,5 (20VA) | 126,00 € |

Sekonderi 1A için; örnek ürün kodu: TAT085800X01(Fiyatı için lütfen danışınız.)

**TAT085 serisi dikey 85x54 mm.  
bara geçişli ölçü tipi akım trafoları**

| Ürün kodu       | Açıklama  | Fiyat    |
|-----------------|---|----------|
| R TAT085800X05V | TAT085 serisi 800/5A dikey Akım Trafosu 85x54 d.0,5 (5VA)   | 100,00 € |
| R TAT0851K0X05V | TAT085 serisi 1000/5A dikey Akım Trafosu 85x54 d.0,5 (8VA)  | 100,00 € |
| R TAT0851K2X05V | TAT085 serisi 1200/5A dikey Akım Trafosu 85x54 d.0,5 (10VA) | 106,00 € |
| R TAT0851K5X05V | TAT085 serisi 1500/5A dikey Akım Trafosu 85x54 d.0,5 (12VA) | 106,00 € |
| R TAT0852K0X05V | TAT085 serisi 2000/5A dikey Akım Trafosu 85x54 d.0,5 (18VA) | 126,00 € |
| R TAT0852K5X05V | TAT085 serisi 2500/5A dikey Akım Trafosu 85x54 d.0,5 (20VA) | 126,00 € |

Sekonderi 1A için; örnek ürün kodu: TAT085800X01V(Fiyatı için lütfen danışınız.)

**TAT101 serisi yatay 102x55 mm.  
bara geçişli ölçü tipi akım trafoları**

| Ürün kodu      | Açıklama   | Fiyat    |
|----------------|--|----------|
| R TAT101400X05 | TAT101 serisi 400/5A yatay Akım Trafosu 102x55 d.0,5 (3VA)   | 101,00 € |
| R TAT101500X05 | TAT101 serisi 500/5A yatay Akım Trafosu 102x55 d.0,5 (5VA)   | 101,00 € |
| R TAT101600X05 | TAT101 serisi 600/5A yatay Akım Trafosu 102x55 d.0,5 (8VA)   | 106,00 € |
| R TAT101800X05 | TAT101 serisi 800/5A yatay Akım Trafosu 102x55 d.0,5 (10VA)  | 112,00 € |
| R TAT1011K0X05 | TAT101 serisi 1000/5A yatay Akım Trafosu 102x55 d.0,5 (15VA) | 112,00 € |
| R TAT1011K2X05 | TAT101 serisi 1200/5A yatay Akım Trafosu 102x55 d.0,5 (20VA) | 118,00 € |
| R TAT1011K5X05 | TAT101 serisi 1500/5A yatay Akım Trafosu 102x55 d.0,5 (30VA) | 118,00 € |
| R TAT1012K0X05 | TAT101 serisi 2000/5A yatay Akım Trafosu 102x55 d.0,5 (30VA) | 127,00 € |
| R TAT1012K5X05 | TAT101 serisi 2500/5A yatay Akım Trafosu 102x55 d.0,5 (35VA) | 137,00 € |
| R TAT1013K0X05 | TAT101 serisi 3000/5A yatay Akım Trafosu 102x55 d.0,5 (35VA) | 161,00 € |
| R TAT1014K0X05 | TAT101 serisi 4000/5A yatay Akım Trafosu 102x55 d.0,5 (35VA) | 161,00 € |

Sekonderi 1A için; örnek ürün kodu: TAT101400X01(Fiyatı için lütfen danışınız.)

## Ölçü Akım Trafoları

### TAT101 serisi dikey 102x55 mm. bara geçişli ölçü tipi akım trafoları



| Ürün kodu       | Açıklama   | Fiyat    |
|-----------------|--|----------|
| R TAT101400X05V | TAT101 serisi 400/5A dikey Akım Trafosu 102x55 d.0,5 (3VA)   | 101,00 € |
| R TAT101500X05V | TAT101 serisi 500/5A dikey Akım Trafosu 102x55 d.0,5 (5VA)   | 101,00 € |
| R TAT101600X05V | TAT101 serisi 600/5A dikey Akım Trafosu 102x55 d.0,5 (8VA)   | 106,00 € |
| R TAT101800X05V | TAT101 serisi 800/5A dikey Akım Trafosu 102x55 d.0,5 (10VA)  | 112,00 € |
| R TAT1011K0X05V | TAT101 serisi 1000/5A dikey Akım Trafosu 102x55 d.0,5 (15VA) | 112,00 € |
| R TAT1011K2X05V | TAT101 serisi 1200/5A dikey Akım Trafosu 102x55 d.0,5 (20VA) | 118,00 € |
| R TAT1011K5X05V | TAT101 serisi 1500/5A dikey Akım Trafosu 102x55 d.0,5 (30VA) | 118,00 € |
| R TAT1012K0X05V | TAT101 serisi 2000/5A dikey Akım Trafosu 102x55 d.0,5 (30VA) | 127,00 € |
| R TAT1012K5X05V | TAT101 serisi 2500/5A dikey Akım Trafosu 102x55 d.0,5 (35VA) | 137,00 € |
| R TAT1013K0X05V | TAT101 serisi 3000/5A dikey Akım Trafosu 102x55 d.0,5 (35VA) | 161,00 € |
| R TAT1014K0X05V | TAT101 serisi 4000/5A dikey Akım Trafosu 102x55 d.0,5 (35VA) | 161,00 € |

Sekonderi 1A için; örnek ürün kodu: TAT101400X01V(Fiyatı için lütfen danışınız.)

### TAT106 serisi yatay 106x76 mm. bara geçişli ölçü tipi akım trafoları



| Ürün kodu      | Açıklama   | Fiyat    |
|----------------|--|----------|
| R TAT106600X05 | TAT106 serisi 600/5A yatay Akım Trafosu 106x76 d.0,5 (2VA)   | 116,00 € |
| R TAT106800X05 | TAT106 serisi 800/5A yatay Akım Trafosu 106x76 d.0,5 (4VA)   | 116,00 € |
| R TAT1061K0X05 | TAT106 serisi 1000/5A yatay Akım Trafosu 106x76 d.0,5 (5VA)  | 124,00 € |
| R TAT1061K2X05 | TAT106 serisi 1200/5A yatay Akım Trafosu 106x76 d.0,5 (5VA)  | 124,00 € |
| R TAT1061K5X05 | TAT106 serisi 1500/5A yatay Akım Trafosu 106x76 d.0,5 (10VA) | 124,00 € |
| R TAT1062K0X05 | TAT106 serisi 2000/5A yatay Akım Trafosu 106x76 d.0,5 (10VA) | 143,00 € |
| R TAT1062K5X05 | TAT106 serisi 2500/5A yatay Akım Trafosu 106x76 d.0,5 (12VA) | 143,00 € |
| R TAT1063K0X05 | TAT106 serisi 3000/5A yatay Akım Trafosu 106x76 d.0,5 (15VA) | 180,00 € |
| R TAT1064K0X05 | TAT106 serisi 4000/5A yatay Akım Trafosu 106x76 d.0,5 (20VA) | 184,00 € |

Sekonderi 1A için; örnek ürün kodu: TAT106600X01(Fiyatı için lütfen danışınız.)

### TAT106 serisi dikey 106x76 mm. bara geçişli ölçü tipi akım trafoları



| Ürün kodu       | Açıklama   | Fiyat    |
|-----------------|--|----------|
| R TAT106600X05V | TAT106 serisi 600/5A dikey Akım Trafosu 106x76 d.0,5 (2VA)   | 116,00 € |
| R TAT106800X05V | TAT106 serisi 800/5A dikey Akım Trafosu 106x76 d.0,5 (4VA)   | 116,00 € |
| R TAT1061K0X05V | TAT106 serisi 1000/5A dikey Akım Trafosu 106x76 d.0,5 (5VA)  | 124,00 € |
| R TAT1061K2X05V | TAT106 serisi 1200/5A dikey Akım Trafosu 106x76 d.0,5 (5VA)  | 124,00 € |
| R TAT1061K5X05V | TAT106 serisi 1500/5A dikey Akım Trafosu 106x76 d.0,5 (10VA) | 124,00 € |
| R TAT1062K0X05V | TAT106 serisi 2000/5A dikey Akım Trafosu 106x76 d.0,5 (10VA) | 143,00 € |
| R TAT1062K5X05V | TAT106 serisi 2500/5A dikey Akım Trafosu 106x76 d.0,5 (12VA) | 143,00 € |
| R TAT1063K0X05V | TAT106 serisi 3000/5A dikey Akım Trafosu 106x76 d.0,5 (15VA) | 180,00 € |
| R TAT1064K0X05V | TAT106 serisi 4000/5A dikey Akım Trafosu 106x76 d.0,5 (20VA) | 184,00 € |

Sekonderi 1A için; örnek ürün kodu: TAT106600X01V(Fiyatı için lütfen danışınız.)

### TAT125 serisi 105x55 mm. veya 127x55 mm. bara geçişli ölçü tipi akım trafoları



| Ürün kodu      | Açıklama  | Fiyat    |
|----------------|---|----------|
| R TAT1251K0X05 | TAT125 serisi 1000/5A Akım Trafosu 105x55 - 127x55 d.0,5 (15VA) | 128,00 € |
| R TAT1251K2X05 | TAT125 serisi 1200/5A Akım Trafosu 105x55 - 127x55 d.0,5 (15VA) | 138,00 € |
| R TAT1251K5X05 | TAT125 serisi 1500/5A Akım Trafosu 105x55 - 127x55 d.0,5 (22VA) | 142,00 € |
| R TAT1252K0X05 | TAT125 serisi 2000/5A Akım Trafosu 105x55 - 127x55 d.0,5 (27VA) | 148,00 € |
| R TAT1252K5X05 | TAT125 serisi 2500/5A Akım Trafosu 105x55 - 127x55 d.0,5 (30VA) | 160,00 € |
| R TAT1253K0X05 | TAT125 serisi 3000/5A Akım Trafosu 105x55 - 127x55 d.0,5 (35VA) | 170,00 € |
| R TAT1254K0X05 | TAT125 serisi 4000/5A Akım Trafosu 105x55 - 127x55 d.0,5 (35VA) | 181,00 € |

Sekonderi 1A için; örnek ürün kodu: TAT1251K0X01(Fiyatı için lütfen danışınız.)

### TAT126 serisi 105x38 mm. veya 127x38 mm. bara geçişli ölçü tipi akım trafoları



| Ürün kodu      | Açıklama  | Fiyat    |
|----------------|---|----------|
| R TAT1261K0X05 | TAT126 serisi 1000/5A Akım Trafosu 105x38 - 127x38 d.0,5 (12VA) | 119,00 € |
| R TAT1261K2X05 | TAT126 serisi 1200/5A Akım Trafosu 105x38 - 127x38 d.0,5 (15VA) | 124,00 € |
| R TAT1261K5X05 | TAT126 serisi 1500/5A Akım Trafosu 105x38 - 127x38 d.0,5 (20VA) | 124,00 € |
| R TAT1262K0X05 | TAT126 serisi 2000/5A Akım Trafosu 105x38 - 127x38 d.0,5 (30VA) | 133,00 € |
| R TAT1262K5X05 | TAT126 serisi 2500/5A Akım Trafosu 105x38 - 127x38 d.0,5 (40VA) | 143,00 € |
| R TAT1263K0X05 | TAT126 serisi 3000/5A Akım Trafosu 105x38 - 127x38 d.0,5 (50VA) | 153,00 € |
| R TAT1264K0X05 | TAT126 serisi 4000/5A Akım Trafosu 105x38 - 127x38 d.0,5 (60VA) | 163,00 € |

Sekonderi 1A için; örnek ürün kodu: TAT1261K0X01(Fiyatı için lütfen danışınız.)

### TAT127 serisi 127x55 mm. bara geçişli ölçü tipi akım trafoları



| Ürün kodu      | Açıklama  | Fiyat     |
|----------------|---|-----------|
| R TAT1271K0X05 | TAT127 serisi 1000/5A Akım Trafosu 127x55 d.0,5 (20VA)  | 135,00 €  |
| R TAT1271K2X05 | TAT127 serisi 1200/5A Akım Trafosu 127x55 d.0,5 (25VA)  | 146,00 €  |
| R TAT1271K5X05 | TAT127 serisi 1500/5A Akım Trafosu 127x55 d.0,5 (40VA)  | 146,00 €  |
| R TAT1272K0X05 | TAT127 serisi 2000/5A Akım Trafosu 127x55 d.0,5 (50VA)  | 160,00 €  |
| R TAT1272K5X05 | TAT127 serisi 2500/5A Akım Trafosu 127x55 d.0,5 (60VA)  | 163,00 €  |
| R TAT1273K0X05 | TAT127 serisi 3000/5A Akım Trafosu 127x55 d.0,5 (80VA)  | 179,00 €  |
| R TAT1274K0X05 | TAT127 serisi 4000/5A Akım Trafosu 127x55 d.0,5 (100VA) | 193,00 €  |
| R TAT1275K0X05 | TAT127 serisi 5000/5A Akım Trafosu 127x55 d.0,5 (120VA) | 212,00 €  |
| R TAT1276K0X05 | TAT127 serisi 6000/5A Akım Trafosu 127x55 d.0,5 (120VA) | danışınız |

Sekonderi 1A için; örnek ürün kodu: TAT1271K0X01(Fiyatı için lütfen danışınız.)

## Ölçü Akım Trafoları

**TAT128 serisi 127x85 mm.  
bara geçişli ölçü tipi akım trafoları**

| Ürün kodu      | Açıklama  | Fiyat    |
|----------------|---|----------|
| R TAT1281K0X05 | TAT128 serisi 1000/5A Akım Trafosu 127x85 d.0,5 (15VA)  | 288,00 € |
| R TAT1281K2X05 | TAT128 serisi 1200/5A Akım Trafosu 127x85 d.0,5 (17VA)  | 288,00 € |
| R TAT1281K5X05 | TAT128 serisi 1500/5A Akım Trafosu 127x85 d.0,5 (20VA)  | 288,00 € |
| R TAT1282K0X05 | TAT128 serisi 2000/5A Akım Trafosu 127x85 d.0,5 (25VA)  | 326,00 € |
| R TAT1282K5X05 | TAT128 serisi 2500/5A Akım Trafosu 127x85 d.0,5 (35VA)  | 326,00 € |
| R TAT1283K0X05 | TAT128 serisi 3000/5A Akım Trafosu 127x85 d.0,5 (40VA)  | 351,00 € |
| R TAT1284K0X05 | TAT128 serisi 4000/5A Akım Trafosu 127x85 d.0,5 (50VA)  | 358,00 € |
| R TAT1285K0X05 | TAT128 serisi 5000/5A Akım Trafosu 127x85 d.0,5 (100VA) | 380,00 € |

Sekonderi 1A için; örnek ürün kodu: TAT1281K0X01(Fiyatı için lütfen danışınız.)

**TAT129 serisi 127x105 mm.  
bara geçişli ölçü tipi akım trafoları**

| Ürün kodu      | Açıklama   | Fiyat    |
|----------------|--|----------|
| R TAT1291K0X05 | TAT129 serisi 1000/5A Akım Trafosu 127x105 d.0,5 (15VA)  | 326,00 € |
| R TAT1291K2X05 | TAT129 serisi 1200/5A Akım Trafosu 127x105 d.0,5 (17VA)  | 326,00 € |
| R TAT1291K5X05 | TAT129 serisi 1500/5A Akım Trafosu 127x105 d.0,5 (20VA)  | 326,00 € |
| R TAT1292K0X05 | TAT129 serisi 2000/5A Akım Trafosu 127x105 d.0,5 (25VA)  | 371,00 € |
| R TAT1292K5X05 | TAT129 serisi 2500/5A Akım Trafosu 127x105 d.0,5 (35VA)  | 371,00 € |
| R TAT1293K0X05 | TAT129 serisi 3000/5A Akım Trafosu 127x105 d.0,5 (40VA)  | 400,00 € |
| R TAT1294K0X05 | TAT129 serisi 4000/5A Akım Trafosu 127x105 d.0,5 (50VA)  | 400,00 € |
| R TAT1295K0X05 | TAT129 serisi 5000/5A Akım Trafosu 127x105 d.0,5 (100VA) | 463,00 € |
| R TAT1296K0X05 | TAT129 serisi 6000/5A Akım Trafosu 127x105 d.0,5 (100VA) | 463,00 € |

Sekonderi 1A için; örnek ürün kodu: TAT1291K0X01(Fiyatı için lütfen danışınız.)

**TAT165 serisi 165x127 mm.  
bara geçişli ölçü tipi akım trafoları**

| Ürün kodu      | Açıklama   | Fiyat    |
|----------------|--|----------|
| R TAT1651K0X05 | TAT165 serisi 1000/5A Akım Trafosu 165x127 d.0,5 (15VA)  | 351,00 € |
| R TAT1651K2X05 | TAT165 serisi 1200/5A Akım Trafosu 165x127 d.0,5 (17VA)  | 351,00 € |
| R TAT1651K5X05 | TAT165 serisi 1500/5A Akım Trafosu 165x127 d.0,5 (20VA)  | 351,00 € |
| R TAT1652K0X05 | TAT165 serisi 2000/5A Akım Trafosu 165x127 d.0,5 (25VA)  | 388,00 € |
| R TAT1652K5X05 | TAT165 serisi 2500/5A Akım Trafosu 165x127 d.0,5 (35VA)  | 388,00 € |
| R TAT1653K0X05 | TAT165 serisi 3000/5A Akım Trafosu 165x127 d.0,5 (40VA)  | 413,00 € |
| R TAT1654K0X05 | TAT165 serisi 4000/5A Akım Trafosu 165x127 d.0,5 (50VA)  | 413,00 € |
| R TAT1655K0X05 | TAT165 serisi 5000/5A Akım Trafosu 165x127 d.0,5 (100VA) | 476,00 € |
| R TAT1656K0X05 | TAT165 serisi 6000/5A Akım Trafosu 165x127 d.0,5 (100VA) | 495,00 € |
| R TAT1658K0X05 | TAT165 serisi 8000/5A Akım Trafosu 165x127 d.0,5 (100VA) | 538,00 € |

Sekonderi 1A için; örnek ürün kodu: TAT1651K0X01(Fiyatı için lütfen danışınız.)

**TAT225 serisi 225x127 mm.  
bara geçişli ölçü tipi akım trafoları**

| Ürün kodu       | Açıklama  | Fiyat     |
|-----------------|---|-----------|
| R TAT2251K0X05  | TAT225 serisi 1000/5A Akım Trafosu 225x127 d.0,5 (15VA)   | 476,00 €  |
| R TAT2251K2X05  | TAT225 serisi 1200/5A Akım Trafosu 225x127 d.0,5 (17VA)   | 476,00 €  |
| R TAT2251K5X05  | TAT225 serisi 1500/5A Akım Trafosu 225x127 d.0,5 (20VA)   | 476,00 €  |
| R TAT2252K0X05  | TAT225 serisi 2000/5A Akım Trafosu 225x127 d.0,5 (25VA)   | 503,00 €  |
| R TAT2252K5X05  | TAT225 serisi 2500/5A Akım Trafosu 225x127 d.0,5 (35VA)   | 503,00 €  |
| R TAT2253K0X05  | TAT225 serisi 3000/5A Akım Trafosu 225x127 d.0,5 (40VA)   | 529,00 €  |
| R TAT2254K0X05  | TAT225 serisi 4000/5A Akım Trafosu 225x127 d.0,5 (50VA)   | 556,00 €  |
| R TAT2255K0X05  | TAT225 serisi 5000/5A Akım Trafosu 225x127 d.0,5 (100VA)  | 582,00 €  |
| R TAT2256K0X05  | TAT225 serisi 6000/5A Akım Trafosu 225x127 d.0,5 (100VA)  | 609,00 €  |
| R TAT2258K0X05  | TAT225 serisi 8000/5A Akım Trafosu 225x127 d.0,5 (100VA)  | 662,00 €  |
| R TAT22510K0X05 | TAT225 serisi 10000/5A Akım Trafosu 225x127 d.0,5 (100VA) | danışınız |

Sekonderi 1A için; örnek ürün kodu: TAT2251K0X01(Fiyatı için lütfen danışınız.)

## Ölçü Tipi

### TAA018 serisi 18x21mm. bara geçişli ölçü tipi minyatür ayrılabilir akım trafoları



| Ürün kodu      | Açıklama   | Fiyat   |
|----------------|--|---------|
| R TAA018060X01 | TAA018 serisi 60/1A Ölçü Tipi Min. Ayr. Akım Tr. İç Ölçü : 18x21mm | 88,00 € |

### TAA019 serisi 18x19mm. bara geçişli ölçü tipi minyatür ayrılabilir akım trafoları



| Ürün kodu      | Açıklama  | Fiyat    |
|----------------|---|----------|
| R TAA019100X05 | TAA019 serisi 100/5A Ölçü Tipi Min. Ayr. Akım Tr. İç Ölçü : 18x19mm | 94,00 €  |
| R TAA019150X05 | TAA019 serisi 150/5A Ölçü Tipi Min. Ayr. Akım Tr. İç Ölçü : 18x19mm | 94,00 €  |
| R TAA019200X05 | TAA019 serisi 200/5A Ölçü Tipi Min. Ayr. Akım Tr. İç Ölçü : 18x19mm | 94,00 €  |
| R TAA019250X05 | TAA019 serisi 250/5A Ölçü Tipi Min. Ayr. Akım Tr. İç Ölçü : 18x19mm | 107,00 € |

### TAA029 serisi 29x27mm. bara geçişli ölçü tipi minyatür ayrılabilir akım trafoları



| Ürün kodu      | Açıklama  | Fiyat    |
|----------------|---|----------|
| R TAA029400X05 | TAA029 serisi 400/5A Ölçü Tipi Min. Ayr. Akım Tr. İç Ölçü : 29x27mm | 115,00 € |

### TAA032 serisi 21x32 mm. bara geçişli ölçü tipi ayrılabilir akım trafoları



| Ürün kodu      | Açıklama  | Fiyat   |
|----------------|---|---------|
| R TAA032100X05 | TAA032 serisi 100/5A Ölçü Tipi Ayr. Akım Tr. İç Ölçü : 21x32mm. | 82,00 € |
| R TAA032150X05 | TAA032 serisi 150/5A Ölçü Tipi Ayr. Akım Tr. İç Ölçü : 21x32mm. | 82,00 € |
| R TAA032200X05 | TAA032 serisi 200/5A Ölçü Tipi Ayr. Akım Tr. İç Ölçü : 21x32mm. | 82,00 € |
| R TAA032250X05 | TAA032 serisi 250/5A Ölçü Tipi Ayr. Akım Tr. İç Ölçü : 21x32mm. | 82,00 € |
| R TAA032300X05 | TAA032 serisi 300/5A Ölçü Tipi Ayr. Akım Tr. İç Ölçü : 21x32mm. | 82,00 € |
| R TAA032400X05 | TAA032 serisi 400/5A Ölçü Tipi Ayr. Akım Tr. İç Ölçü : 21x32mm. | 82,00 € |

### TAA082 serisi 50x81 mm. bara geçişli ölçü tipi ayrılabilir akım trafoları



| Ürün kodu      | Açıklama   | Fiyat    |
|----------------|--|----------|
| R TAA082250X05 | TAA082 serisi 250/5A Ölçü Tipi Ayr. Akım Tr. İç Ölçü : 50x81mm.  | 104,00 € |
| R TAA082400X05 | TAA082 serisi 400/5A Ölçü Tipi Ayr. Akım Tr. İç Ölçü : 50x81mm.  | 104,00 € |
| R TAA082500X05 | TAA082 serisi 500/5A Ölçü Tipi Ayr. Akım Tr. İç Ölçü : 50x81mm.  | 104,00 € |
| R TAA082600X05 | TAA082 serisi 600/5A Ölçü Tipi Ayr. Akım Tr. İç Ölçü : 50x81mm.  | 104,00 € |
| R TAA082800X05 | TAA082 serisi 800/5A Ölçü Tipi Ayr. Akım Tr. İç Ölçü : 50x81mm.  | 104,00 € |
| R TAA0821K0X05 | TAA082 serisi 1000/5A Ölçü Tipi Ayr. Akım Tr. İç Ölçü : 50x81mm. | 104,00 € |

Ayrılabilir

Akım Trafoları

## Ayrılabilir Akım Trafoları

TAA122 serisi 80,5x120 mm.  
bara geçişli ölçü tipi ayrılabilir akım trafoları

| Ürün kodu      | Açıklama  | Fiyat    |
|----------------|---|----------|
| R TAA122800X05 | TAA122 serisi 800/5A Ölçü Tipi Ayr. Akım Tr. İç Ölçü : 80,5x120mm.  | 146,00 € |
| R TAA1221K0X05 | TAA122 serisi 1000/5A Ölçü Tipi Ayr. Akım Tr. İç Ölçü : 80,5x120mm. | 146,00 € |
| R TAA1221K2X05 | TAA122 serisi 1200/5A Ölçü Tipi Ayr. Akım Tr. İç Ölçü : 80,5x120mm. | 146,00 € |
| R TAA1221K5X05 | TAA122 serisi 1500/5A Ölçü Tipi Ayr. Akım Tr. İç Ölçü : 80,5x120mm. | 146,00 € |

TAA162 serisi 80,5x161 mm.  
bara geçişli ölçü tipi ayrılabilir akım trafoları

| Ürün kodu      | Açıklama  | Fiyat    |
|----------------|---|----------|
| R TAA1621K0X05 | TAA162 serisi 1000/5A Ölçü Tipi Ayr. Akım Tr. İç Ölçü : 80,5x161mm. | 264,00 € |
| R TAA1621K5X05 | TAA162 serisi 1500/5A Ölçü Tipi Ayr. Akım Tr. İç Ölçü : 80,5x161mm. | 264,00 € |
| R TAA1622K0X05 | TAA162 serisi 2000/5A Ölçü Tipi Ayr. Akım Tr. İç Ölçü : 80,5x161mm. | 264,00 € |
| R TAA1622K5X05 | TAA162 serisi 2500/5A Ölçü Tipi Ayr. Akım Tr. İç Ölçü : 80,5x161mm. | 264,00 € |
| R TAA1623K0X05 | TAA162 serisi 3000/5A Ölçü Tipi Ayr. Akım Tr. İç Ölçü : 80,5x161mm. | 288,00 € |
| R TAA1624K0X05 | TAA162 serisi 4000/5A Ölçü Tipi Ayr. Akım Tr. İç Ölçü : 80,5x161mm. | 288,00 € |
| R TAA1625K0X05 | TAA162 serisi 5000/5A Ölçü Tipi Ayr. Akım Tr. İç Ölçü : 80,5x161mm. | 288,00 € |

## Cl.5P5 Koruma Tipi

TAA032 Serisi 21x32 mm. Bara  
Geçişli Cl.5P5 Koruma Tipi  
Ayrılabilir Akım Trafoları

| Ürün kodu      | Açıklama  | Fiyat    |
|----------------|---|----------|
| R TAA032200K05 | TAA032 Serisi 200/5A Koruma Tipi Ayr. Akım Tr. İç Ölçü : 21x32mm. | 188,00 € |
| R TAA032250K05 | TAA032 Serisi 250/5A Koruma Tipi Ayr. Akım Tr. İç Ölçü : 21x32mm. | 188,00 € |
| R TAA032300K05 | TAA032 Serisi 300/5A Koruma Tipi Ayr. Akım Tr. İç Ölçü : 21x32mm. | 188,00 € |
| R TAA032400K05 | TAA032 Serisi 400/5A Koruma Tipi Ayr. Akım Tr. İç Ölçü : 21x32mm. | 188,00 € |

TAA082 Serisi 50x81 mm. Bara  
Geçişli Cl.5P5 Koruma Tipi  
Ayrılabilir Akım Trafoları

| Ürün kodu      | Açıklama   | Fiyat     |
|----------------|--|-----------|
| R TAA082250K05 | TAA082 Serisi 250/5A Koruma Tipi Ayr. Akım Tr. İç Ölçü : 50x81mm.  | danışınız |
| R TAA082400K05 | TAA082 Serisi 400/5A Koruma Tipi Ayr. Akım Tr. İç Ölçü : 50x81mm.  | 262,00 €  |
| R TAA082500K05 | TAA082 Serisi 500/5A Koruma Tipi Ayr. Akım Tr. İç Ölçü : 50x81mm.  | 262,00 €  |
| R TAA082600K05 | TAA082 Serisi 600/5A Koruma Tipi Ayr. Akım Tr. İç Ölçü : 50x81mm.  | 262,00 €  |
| R TAA082800K05 | TAA082 Serisi 800/5A Koruma Tipi Ayr. Akım Tr. İç Ölçü : 50x81mm.  | 262,00 €  |
| R TAA0821K0K05 | TAA082 Serisi 1000/5A Koruma Tipi Ayr. Akım Tr. İç Ölçü : 50x81mm. | 262,00 €  |

## Cl.5P5 Koruma Tipi

TAA122 Serisi 80,5x120 mm. Bara  
Geçişli Cl.5P5 Koruma Tipi  
Ayrılabilir Akım Trafoları

| Ürün kodu      | Açıklama  | Fiyat    |
|----------------|---|----------|
| R TAA122800K05 | TAA122 Serisi 800/5A Koruma Tipi Ayr. Akım Tr. İç Ölçü : 80,5x120mm.  | 387,00 € |
| R TAA1221K0K05 | TAA122 Serisi 1000/5A Koruma Tipi Ayr. Akım Tr. İç Ölçü : 80,5x120mm. | 387,00 € |
| R TAA1221K2K05 | TAA122 Serisi 1200/5A Koruma Tipi Ayr. Akım Tr. İç Ölçü : 80,5x120mm. | 387,00 € |
| R TAA1221K5K05 | TAA122 Serisi 1500/5A Koruma Tipi Ayr. Akım Tr. İç Ölçü : 80,5x120mm. | 387,00 € |

TAA162 Serisi 80,5x161 mm. Bara  
Geçişli Cl.5P5 Koruma Tipi  
Ayrılabilir Akım Trafoları

| Ürün kodu      | Açıklama  | Fiyat    |
|----------------|---|----------|
| R TAA1621K0K05 | TAA162 Serisi 1000/5A Koruma Tipi Ayr. Akım Tr. İç Ölçü : 80,5x161mm. | 475,00 € |
| R TAA1621K5K05 | TAA162 Serisi 1500/5A Koruma Tipi Ayr. Akım Tr. İç Ölçü : 80,5x161mm. | 475,00 € |
| R TAA1622K0K05 | TAA162 Serisi 2000/5A Koruma Tipi Ayr. Akım Tr. İç Ölçü : 80,5x161mm. | 475,00 € |
| R TAA1622K5K05 | TAA162 Serisi 2500/5A Koruma Tipi Ayr. Akım Tr. İç Ölçü : 80,5x161mm. | 475,00 € |
| R TAA1623K0K05 | TAA162 Serisi 3000/5A Koruma Tipi Ayr. Akım Tr. İç Ölçü : 80,5x161mm. | 475,00 € |
| R TAA1624K0K05 | TAA162 Serisi 4000/5A Koruma Tipi Ayr. Akım Tr. İç Ölçü : 80,5x161mm. | 475,00 € |
| R TAA1625K0K05 | TAA162 Serisi 5000/5A Koruma Tipi Ayr. Akım Tr. İç Ölçü : 80,5x161mm. | 475,00 € |

## Cl.5P10 Koruma Tipi

TAA082 Serisi 50x81 mm. Bara  
Geçişli Cl.5P10 Koruma Tipi  
Ayrılabilir Akım Trafoları

| Ürün kodu      | Açıklama   | Fiyat    |
|----------------|--|----------|
| R TAA082800L05 | TAA082 Serisi 800/5A Koruma Tipi Ayr. Akım Tr. İç Ölçü : 50x81mm.  | 262,00 € |
| R TAA0821K0L05 | TAA082 Serisi 1000/5A Koruma Tipi Ayr. Akım Tr. İç Ölçü : 50x81mm. | 262,00 € |

TAA122 Serisi 80,5x120 mm.  
Bara Geçişli Cl.5P10 Koruma Tipi  
Ayrılabilir Akım Trafoları

| Ürün kodu      | Açıklama  | Fiyat    |
|----------------|---|----------|
| R TAA122800L05 | TAA122 Serisi 800/5A Koruma Tipi Ayr. Akım Tr. İç Ölçü : 80,5x120mm.  | 387,00 € |
| R TAA1221K0L05 | TAA122 Serisi 1000/5A Koruma Tipi Ayr. Akım Tr. İç Ölçü : 80,5x120mm. | 387,00 € |
| R TAA1221K2L05 | TAA122 Serisi 1200/5A Koruma Tipi Ayr. Akım Tr. İç Ölçü : 80,5x120mm. | 387,00 € |
| R TAA1221K5L05 | TAA122 Serisi 1500/5A Koruma Tipi Ayr. Akım Tr. İç Ölçü : 80,5x120mm. | 387,00 € |

## Ayrılabilir Akım Trafoları

### Cl.5P10 Koruma Tipi

#### TAA162 Serisi 80,5x161 mm. Bara Geçişli Cl.5P10 Koruma Tipi Ayrılabilir Akım Trafoları



| Ürün kodu      | Açıklama  | Fiyat    |
|----------------|---|----------|
| R TAA1621KOL05 | TAA162 Serisi 1000/5A Koruma Tipi Ayr. Akım Tr. İç Ölçü : 80,5x161mm. | 475,00 € |
| R TAA1621K5L05 | TAA162 Serisi 1500/5A Koruma Tipi Ayr. Akım Tr. İç Ölçü : 80,5x161mm. | 475,00 € |
| R TAA1622KOL05 | TAA162 Serisi 2000/5A Koruma Tipi Ayr. Akım Tr. İç Ölçü : 80,5x161mm. | 475,00 € |
| R TAA1622K5L05 | TAA162 Serisi 2500/5A Koruma Tipi Ayr. Akım Tr. İç Ölçü : 80,5x161mm. | 475,00 € |
| R TAA1623KOL05 | TAA162 Serisi 3000/5A Koruma Tipi Ayr. Akım Tr. İç Ölçü : 80,5x161mm. | 475,00 € |
| R TAA1624KOL05 | TAA162 Serisi 4000/5A Koruma Tipi Ayr. Akım Tr. İç Ölçü : 80,5x161mm. | 475,00 € |
| R TAA1625KOL05 | TAA162 Serisi 5000/5A Koruma Tipi Ayr. Akım Tr. İç Ölçü : 80,5x161mm. | 475,00 € |

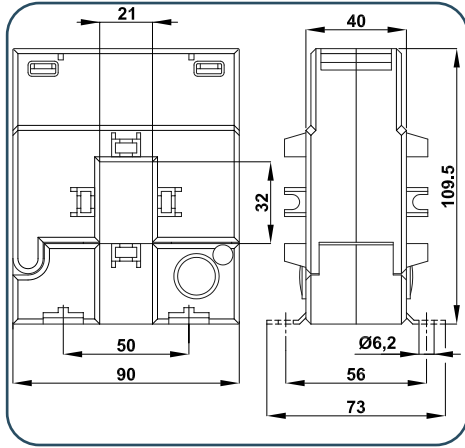

TAA032 - kg 0,75

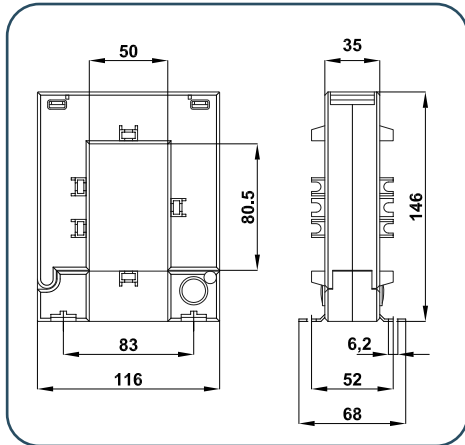

TAA082 - kg 1,1

### Cl.5P15 Koruma Tipi

#### TAA162 Serisi 80,5x161 mm. Bara Geçişli Cl.5P15 Koruma Tipi Ayrılabilir Akım Trafoları



| Ürün kodu      | Açıklama  | Fiyat    |
|----------------|---|----------|
| R TAA1621KOM05 | TAA162 Serisi 1000/5A Koruma Tipi Ayr. Akım Tr. İç Ölçü : 80,5x161mm. | 475,00 € |
| R TAA1621K5M05 | TAA162 Serisi 1500/5A Koruma Tipi Ayr. Akım Tr. İç Ölçü : 80,5x161mm. | 475,00 € |
| R TAA1622KOM05 | TAA162 Serisi 2000/5A Koruma Tipi Ayr. Akım Tr. İç Ölçü : 80,5x161mm. | 475,00 € |
| R TAA1622K5M05 | TAA162 Serisi 2500/5A Koruma Tipi Ayr. Akım Tr. İç Ölçü : 80,5x161mm. | 475,00 € |
| R TAA1623KOM05 | TAA162 Serisi 3000/5A Koruma Tipi Ayr. Akım Tr. İç Ölçü : 80,5x161mm. | 475,00 € |
| R TAA1624KOM05 | TAA162 Serisi 4000/5A Koruma Tipi Ayr. Akım Tr. İç Ölçü : 80,5x161mm. | 475,00 € |
| R TAA1625KOM05 | TAA162 Serisi 5000/5A Koruma Tipi Ayr. Akım Tr. İç Ölçü : 80,5x161mm. | 475,00 € |

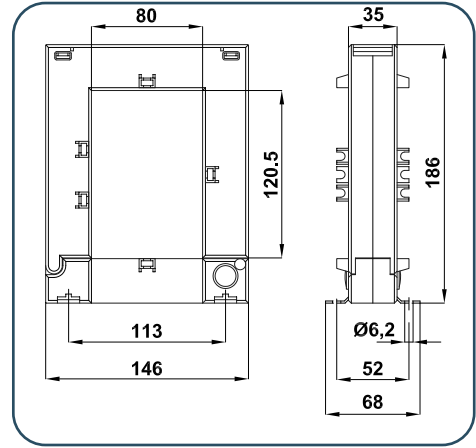

TAA122 - kg 1,4

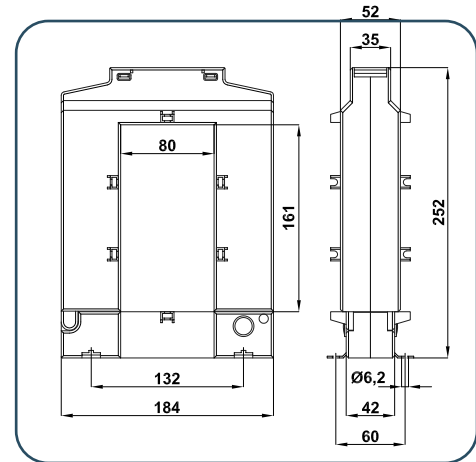

TAA162 - kg 3,15

— Yüksek Hassasiyetli Akım Trafoları —

## Yüksek Hassasiyetli Akım Trafoları



### TAC005 serisi primer sargılı yüksek hassasiyetli akım trafoları

| Ürün kodu      | Açıklama  | Fiyat    |
|----------------|---|----------|
| R TAC005005J05 | TAC005 serisi 5/5A Akım Trafosu d. 0,2 (1VA)      | 99,00 €  |
| R TAC005010J05 | TAC005 serisi 10/5A Akım Trafosu d. 0,2 (1VA)     | 99,00 €  |
| R TAC005015J05 | TAC005 serisi 15/5A Akım Trafosu d. 0,2 (1VA)     | 99,00 €  |
| R TAC005020J05 | TAC005 serisi 20/5A Akım Trafosu d. 0,2 (1VA)     | 99,00 €  |
| R TAC005025J05 | TAC005 serisi 25/5A Akım Trafosu d. 0,2 (1VA)     | 99,00 €  |
| R TAC005030J05 | TAC005 serisi 30/5A Akım Trafosu d. 0,2 (1VA)     | 99,00 €  |
| R TAC005040J05 | TAC005 serisi 40/5A Akım Trafosu d. 0,2 (1VA)     | 99,00 €  |
| R TAC005050J05 | TAC005 serisi 50/5A Akım Trafosu d. 0,2 (1VA)     | 99,00 €  |
| R TAC005060J05 | TAC005 serisi 60/5A Akım Trafosu d. 0,2 (1VA)     | 109,00 € |
| R TAC005080J05 | TAC005 serisi 80/5A Akım Trafosu d. 0,2 (1VA)     | 109,00 € |
| R TAC005100J05 | TAC005 serisi 100/5A Akım Trafosu d. 0,2 (1VA)    | 109,00 € |
| R TAC005005Y05 | TAC005 serisi 5/5A Akım Trafosu d. 0,5S (2,5VA)   | 99,00 €  |
| R TAC005010Y05 | TAC005 serisi 10/5A Akım Trafosu d. 0,5S (2,5VA)  | 99,00 €  |
| R TAC005015Y05 | TAC005 serisi 15/5A Akım Trafosu d. 0,5S (2,5VA)  | 99,00 €  |
| R TAC005020Y05 | TAC005 serisi 20/5A Akım Trafosu d. 0,5S (2,5VA)  | 99,00 €  |
| R TAC005025Y05 | TAC005 serisi 25/5A Akım Trafosu d. 0,5S (2,5VA)  | 99,00 €  |
| R TAC005030Y05 | TAC005 serisi 30/5A Akım Trafosu d. 0,5S (2,5VA)  | 99,00 €  |
| R TAC005040Y05 | TAC005 serisi 40/5A Akım Trafosu d. 0,5S (2,5VA)  | 99,00 €  |
| R TAC005050Y05 | TAC005 serisi 50/5A Akım Trafosu d. 0,5S (2,5VA)  | 99,00 €  |
| R TAC005060Y05 | TAC005 serisi 60/5A Akım Trafosu d. 0,5S (2,5VA)  | 109,00 € |
| R TAC005080Y05 | TAC005 serisi 80/5A Akım Trafosu d. 0,5S (2,5VA)  | 109,00 € |
| R TAC005100Y05 | TAC005 serisi 100/5A Akım Trafosu d. 0,5S (2,5VA) | 109,00 € |
| R TAC005005S05 | TAC005 serisi 5/5A Akım Trafosu d. 0,2S (1,5VA)   | 126,00 € |
| R TAC005010S05 | TAC005 serisi 10/5A Akım Trafosu d. 0,2S (1,5VA)  | 126,00 € |
| R TAC005015S05 | TAC005 serisi 15/5A Akım Trafosu d. 0,2S (1,5VA)  | 126,00 € |
| R TAC005020S05 | TAC005 serisi 20/5A Akım Trafosu d. 0,2S (1,5VA)  | 126,00 € |
| R TAC005025S05 | TAC005 serisi 25/5A Akım Trafosu d. 0,2S (1,5VA)  | 126,00 € |
| R TAC005030S05 | TAC005 serisi 30/5A Akım Trafosu d. 0,2S (1,5VA)  | 126,00 € |
| R TAC005040S05 | TAC005 serisi 40/5A Akım Trafosu d. 0,2S (1,5VA)  | 126,00 € |
| R TAC005050S05 | TAC005 serisi 50/5A Akım Trafosu d. 0,2S (1,5VA)  | 126,00 € |
| R TAC005060S05 | TAC005 serisi 60/5A Akım Trafosu d. 0,2S (1,5VA)  | 137,00 € |
| R TAC005080S05 | TAC005 serisi 80/5A Akım Trafosu d. 0,2S (1,5VA)  | 137,00 € |
| R TAC005100S05 | TAC005 serisi 100/5A Akım Trafosu d. 0,2S (1,5VA) | 137,00 € |

Sekonderi 1A için; örnek ürün kodu: TAC005005J01(Fiyatı için lütfen danışınız.)



### TAC008 serisi primer sargılı yüksek hassasiyetli akım trafoları

| Ürün kodu      | Açıklama   | Fiyat    |
|----------------|--|----------|
| R TAC008005J05 | TAC008 serisi 5/5A Akım Trafosu d. 0,2 (5VA)     | 77,00 €  |
| R TAC008010J05 | TAC008 serisi 10/5A Akım Trafosu d. 0,2 (5VA)    | 77,00 €  |
| R TAC008015J05 | TAC008 serisi 15/5A Akım Trafosu d. 0,2 (5VA)    | 77,00 €  |
| R TAC008020J05 | TAC008 serisi 20/5A Akım Trafosu d. 0,2 (5VA)    | 77,00 €  |
| R TAC008025J05 | TAC008 serisi 25/5A Akım Trafosu d. 0,2 (5VA)    | 77,00 €  |
| R TAC008030J05 | TAC008 serisi 30/5A Akım Trafosu d. 0,2 (5VA)    | 77,00 €  |
| R TAC008040J05 | TAC008 serisi 40/5A Akım Trafosu d. 0,2 (5VA)    | 87,00 €  |
| R TAC008050J05 | TAC008 serisi 50/5A Akım Trafosu d. 0,2 (5VA)    | 87,00 €  |
| R TAC008060J05 | TAC008 serisi 60/5A Akım Trafosu d. 0,2 (5VA)    | 87,00 €  |
| R TAC008080J05 | TAC008 serisi 80/5A Akım Trafosu d. 0,2 (5VA)    | 87,00 €  |
| R TAC008005Y05 | TAC008 serisi 5/5A Akım Trafosu d. 0,5S (5VA)    | 77,00 €  |
| R TAC008010Y05 | TAC008 serisi 10/5A Akım Trafosu d. 0,5S (5VA)   | 77,00 €  |
| R TAC008015Y05 | TAC008 serisi 15/5A Akım Trafosu d. 0,5S (5VA)   | 77,00 €  |
| R TAC008020Y05 | TAC008 serisi 20/5A Akım Trafosu d. 0,5S (5VA)   | 77,00 €  |
| R TAC008025Y05 | TAC008 serisi 25/5A Akım Trafosu d. 0,5S (5VA)   | 77,00 €  |
| R TAC008030Y05 | TAC008 serisi 30/5A Akım Trafosu d. 0,5S (5VA)   | 77,00 €  |
| R TAC008040Y05 | TAC008 serisi 40/5A Akım Trafosu d. 0,5S (5VA)   | 87,00 €  |
| R TAC008050Y05 | TAC008 serisi 50/5A Akım Trafosu d. 0,5S (5VA)   | 87,00 €  |
| R TAC008060Y05 | TAC008 serisi 60/5A Akım Trafosu d. 0,5S (5VA)   | 87,00 €  |
| R TAC008080Y05 | TAC008 serisi 80/5A Akım Trafosu d. 0,5S (5VA)   | 87,00 €  |
| R TAC008005S05 | TAC008 serisi 5/5A Akım Trafosu d. 0,2S (2,5VA)  | 144,00 € |
| R TAC008010S05 | TAC008 serisi 10/5A Akım Trafosu d. 0,2S (2,5VA) | 144,00 € |
| R TAC008015S05 | TAC008 serisi 15/5A Akım Trafosu d. 0,2S (2,5VA) | 144,00 € |
| R TAC008020S05 | TAC008 serisi 20/5A Akım Trafosu d. 0,2S (2,5VA) | 144,00 € |
| R TAC008025S05 | TAC008 serisi 25/5A Akım Trafosu d. 0,2S (2,5VA) | 144,00 € |
| R TAC008030S05 | TAC008 serisi 30/5A Akım Trafosu d. 0,2S (2,5VA) | 144,00 € |
| R TAC008040S05 | TAC008 serisi 40/5A Akım Trafosu d. 0,2S (2,5VA) | 144,00 € |
| R TAC008050S05 | TAC008 serisi 50/5A Akım Trafosu d. 0,2S (2,5VA) | 144,00 € |
| R TAC008060S05 | TAC008 serisi 60/5A Akım Trafosu d. 0,2S (2,5VA) | 173,00 € |
| R TAC008080S05 | TAC008 serisi 80/5A Akım Trafosu d. 0,2S (2,5VA) | 173,00 € |

Sekonderi 1A için; örnek ürün kodu: TAC008005J01(Fiyatı için lütfen danışınız.)

## Yüksek Hassasiyetli Akım Trafoları



## TAC010 serisi primer sargılı yüksek hassasiyetli akım trafoları

| Ürün kodu      | Açıklama   | Fiyat    |
|----------------|--|----------|
| R TAC010005J05 | TAC010 serisi 5/5A Akım Trafosu d. 0,2 (10VA)    | 128,00 € |
| R TAC010010J05 | TAC010 serisi 10/5A Akım Trafosu d. 0,2 (10VA)   | 128,00 € |
| R TAC010015J05 | TAC010 serisi 15/5A Akım Trafosu d. 0,2 (10VA)   | 128,00 € |
| R TAC010020J05 | TAC010 serisi 20/5A Akım Trafosu d. 0,2 (10VA)   | 128,00 € |
| R TAC010025J05 | TAC010 serisi 25/5A Akım Trafosu d. 0,2 (10VA)   | 128,00 € |
| R TAC010030J05 | TAC010 serisi 30/5A Akım Trafosu d. 0,2 (10VA)   | 128,00 € |
| R TAC010040J05 | TAC010 serisi 40/5A Akım Trafosu d. 0,2 (10VA)   | 128,00 € |
| R TAC010050J05 | TAC010 serisi 50/5A Akım Trafosu d. 0,2 (10VA)   | 128,00 € |
| R TAC010060J05 | TAC010 serisi 60/5A Akım Trafosu d. 0,2 (10VA)   | 136,00 € |
| R TAC010080J05 | TAC010 serisi 80/5A Akım Trafosu d. 0,2 (10VA)   | 136,00 € |
| R TAC010100J05 | TAC010 serisi 100/5A Akım Trafosu d. 0,2 (10VA)  | 136,00 € |
| R TAC010150J05 | TAC010 serisi 150/5A Akım Trafosu d. 0,2 (10VA)  | 136,00 € |
| R TAC010200J05 | TAC010 serisi 200/5A Akım Trafosu d. 0,2 (10VA)  | 136,00 € |
| R TAC010250J05 | TAC010 serisi 250/5A Akım Trafosu d. 0,2 (10VA)  | 136,00 € |
| R TAC010300J05 | TAC010 serisi 300/5A Akım Trafosu d. 0,2 (10VA)  | 136,00 € |
| R TAC010400J05 | TAC010 serisi 400/5A Akım Trafosu d. 0,2 (10VA)  | 162,00 € |
| R TAC010500J05 | TAC010 serisi 500/5A Akım Trafosu d. 0,2 (10VA)  | 162,00 € |
| R TAC010600J05 | TAC010 serisi 600/5A Akım Trafosu d. 0,2 (10VA)  | 162,00 € |
| R TAC010005Y05 | TAC010 serisi 5/5A Akım Trafosu d. 0,5S (10VA)   | 128,00 € |
| R TAC010010Y05 | TAC010 serisi 10/5A Akım Trafosu d. 0,5S (10VA)  | 128,00 € |
| R TAC010015Y05 | TAC010 serisi 15/5A Akım Trafosu d. 0,5S (10VA)  | 128,00 € |
| R TAC010020Y05 | TAC010 serisi 20/5A Akım Trafosu d. 0,5S (10VA)  | 128,00 € |
| R TAC010025Y05 | TAC010 serisi 25/5A Akım Trafosu d. 0,5S (10VA)  | 128,00 € |
| R TAC010030Y05 | TAC010 serisi 30/5A Akım Trafosu d. 0,5S (10VA)  | 128,00 € |
| R TAC010040Y05 | TAC010 serisi 40/5A Akım Trafosu d. 0,5S (10VA)  | 128,00 € |
| R TAC010050Y05 | TAC010 serisi 50/5A Akım Trafosu d. 0,5S (10VA)  | 128,00 € |
| R TAC010060Y05 | TAC010 serisi 60/5A Akım Trafosu d. 0,5S (10VA)  | 136,00 € |
| R TAC010080Y05 | TAC010 serisi 80/5A Akım Trafosu d. 0,5S (10VA)  | 136,00 € |
| R TAC010100Y05 | TAC010 serisi 100/5A Akım Trafosu d. 0,5S (10VA) | 136,00 € |
| R TAC010150Y05 | TAC010 serisi 150/5A Akım Trafosu d. 0,5S (10VA) | 136,00 € |
| R TAC010200Y05 | TAC010 serisi 200/5A Akım Trafosu d. 0,5S (10VA) | 136,00 € |
| R TAC010250Y05 | TAC010 serisi 250/5A Akım Trafosu d. 0,5S (10VA) | 136,00 € |
| R TAC010300Y05 | TAC010 serisi 300/5A Akım Trafosu d. 0,5S (10VA) | 136,00 € |
| R TAC010400Y05 | TAC010 serisi 400/5A Akım Trafosu d. 0,5S (10VA) | 162,00 € |
| R TAC010500Y05 | TAC010 serisi 500/5A Akım Trafosu d. 0,5S (10VA) | 162,00 € |
| R TAC010600Y05 | TAC010 serisi 600/5A Akım Trafosu d. 0,5S (10VA) | 162,00 € |
| R TAC010005S05 | TAC010 serisi 5/5A Akım Trafosu d. 0,2S (5VA)    | 248,00 € |
| R TAC010010S05 | TAC010 serisi 10/5A Akım Trafosu d. 0,2S (5VA)   | 248,00 € |
| R TAC010015S05 | TAC010 serisi 15/5A Akım Trafosu d. 0,2S (5VA)   | 248,00 € |
| R TAC010020S05 | TAC010 serisi 20/5A Akım Trafosu d. 0,2S (5VA)   | 248,00 € |
| R TAC010025S05 | TAC010 serisi 25/5A Akım Trafosu d. 0,2S (5VA)   | 248,00 € |
| R TAC010030S05 | TAC010 serisi 30/5A Akım Trafosu d. 0,2S (5VA)   | 248,00 € |
| R TAC010040S05 | TAC010 serisi 40/5A Akım Trafosu d. 0,2S (5VA)   | 248,00 € |
| R TAC010050S05 | TAC010 serisi 50/5A Akım Trafosu d. 0,2S (5VA)   | 248,00 € |
| R TAC010060S05 | TAC010 serisi 60/5A Akım Trafosu d. 0,2S (5VA)   | 263,00 € |
| R TAC010080S05 | TAC010 serisi 80/5A Akım Trafosu d. 0,2S (5VA)   | 263,00 € |
| R TAC010100S05 | TAC010 serisi 100/5A Akım Trafosu d. 0,2S (5VA)  | 263,00 € |
| R TAC010150S05 | TAC010 serisi 150/5A Akım Trafosu d. 0,2S (5VA)  | 263,00 € |
| R TAC010200S05 | TAC010 serisi 200/5A Akım Trafosu d. 0,2S (5VA)  | 263,00 € |
| R TAC010250S05 | TAC010 serisi 250/5A Akım Trafosu d. 0,2S (5VA)  | 263,00 € |
| R TAC010300S05 | TAC010 serisi 300/5A Akım Trafosu d. 0,2S (5VA)  | 263,00 € |
| R TAC010400S05 | TAC010 serisi 400/5A Akım Trafosu d. 0,2S (5VA)  | 270,00 € |
| R TAC010500S05 | TAC010 serisi 500/5A Akım Trafosu d. 0,2S (5VA)  | 270,00 € |
| R TAC010600S05 | TAC010 serisi 600/5A Akım Trafosu d. 0,2S (5VA)  | 270,00 € |

Sekonderi 1A için; örnek ürün kodu: TAC010005J01 (Fiyatı için lütfen danışınız.)



## TAC071 serisi 15x5 mm. bara veya Ø17 mm. kablo geçişli yüksek hassasiyetli akım trafoları

| Ürün kodu      | Açıklama  | Fiyat    |
|----------------|---|----------|
| R TAC071080J05 | TAC071 serisi 80/5A Akım Trafosu Ø17 d. 0,2 (1,5VA)   | 128,00 € |
| R TAC071100J05 | TAC071 serisi 100/5A Akım Trafosu Ø17 d. 0,2 (2VA)    | 128,00 € |
| R TAC071120J05 | TAC071 serisi 120/5A Akım Trafosu Ø17 d. 0,2 (5VA)    | 128,00 € |
| R TAC071150J05 | TAC071 serisi 150/5A Akım Trafosu Ø17 d. 0,2 (6VA)    | 128,00 € |
| R TAC071040Y05 | TAC071 serisi 40/5A Akım Trafosu Ø17 d. 0,5S (1VA)    | 120,00 € |
| R TAC071050Y05 | TAC071 serisi 50/5A Akım Trafosu Ø17 d. 0,5S (2VA)    | 120,00 € |
| R TAC071060Y05 | TAC071 serisi 60/5A Akım Trafosu Ø17 d. 0,5S (2,5VA)  | 120,00 € |
| R TAC071080Y05 | TAC071 serisi 80/5A Akım Trafosu Ø17 d. 0,5S (3,5VA)  | 128,00 € |
| R TAC071100Y05 | TAC071 serisi 100/5A Akım Trafosu Ø17 d. 0,5S (5VA)   | 128,00 € |
| R TAC071120Y05 | TAC071 serisi 120/5A Akım Trafosu Ø17 d. 0,5S (6VA)   | 128,00 € |
| R TAC071150Y05 | TAC071 serisi 150/5A Akım Trafosu Ø17 d. 0,5S (7,5VA) | 128,00 € |
| R TAC071080S05 | TAC071 serisi 80/5A Akım Trafosu Ø17 d. 0,2S (1VA)    | 234,00 € |
| R TAC071100S05 | TAC071 serisi 100/5A Akım Trafosu Ø17 d. 0,2S (2VA)   | 234,00 € |
| R TAC071120S05 | TAC071 serisi 120/5A Akım Trafosu Ø17 d. 0,2S (3,5VA) | 234,00 € |
| R TAC071150S05 | TAC071 serisi 150/5A Akım Trafosu Ø17 d. 0,2S (6VA)   | 234,00 € |

Sekonderi 1A için; örnek ürün kodu: TAC071080J01 (Fiyatı için lütfen danışınız.)



## TAC032 serisi 32x10 mm. bara veya Ø24 mm. kablo geçişli yüksek hassasiyetli akım trafoları

| Ürün kodu      | Açıklama  | Fiyat    |
|----------------|---|----------|
| R TAC032150J05 | TAC032 serisi 150/5A Akım Trafosu 32x10 d. 0,2 (1,5VA)  | 105,00 € |
| R TAC032200J05 | TAC032 serisi 200/5A Akım Trafosu 32x10 d. 0,2 (2VA)    | 105,00 € |
| R TAC032250J05 | TAC032 serisi 250/5A Akım Trafosu 32x10 d. 0,2 (2VA)    | 116,00 € |
| R TAC032300J05 | TAC032 serisi 300/5A Akım Trafosu 32x10 d. 0,2 (2VA)    | 116,00 € |
| R TAC032400J05 | TAC032 serisi 400/5A Akım Trafosu 32x10 d. 0,2 (2,5VA)  | 105,00 € |
| R TAC032500J05 | TAC032 serisi 500/5A Akım Trafosu 32x10 d. 0,2 (3VA)    | 105,00 € |
| R TAC032600J05 | TAC032 serisi 600/5A Akım Trafosu 32x10 d. 0,2 (5VA)    | 105,00 € |
| R TAC032150Y05 | TAC032 serisi 150/5A Akım Trafosu 32x10 d. 0,5S (2VA)   | 105,00 € |
| R TAC032200Y05 | TAC032 serisi 200/5A Akım Trafosu 32x10 d. 0,5S (2,5VA) | 106,00 € |
| R TAC032250Y05 | TAC032 serisi 250/5A Akım Trafosu 32x10 d. 0,5S (3VA)   | 116,00 € |
| R TAC032300Y05 | TAC032 serisi 300/5A Akım Trafosu 32x10 d. 0,5S (3VA)   | 116,00 € |
| R TAC032400Y05 | TAC032 serisi 400/5A Akım Trafosu 32x10 d. 0,5S (3,5VA) | 105,00 € |
| R TAC032500Y05 | TAC032 serisi 500/5A Akım Trafosu 32x10 d. 0,5S (5VA)   | 105,00 € |
| R TAC032600Y05 | TAC032 serisi 600/5A Akım Trafosu 32x10 d. 0,5S (6VA)   | 105,00 € |
| R TAC032150S05 | TAC032 serisi 150/5A Akım Trafosu 32x10 d. 0,2S (1,5VA) | 132,00 € |
| R TAC032200S05 | TAC032 serisi 200/5A Akım Trafosu 32x10 d. 0,2S (2VA)   | 132,00 € |
| R TAC032250S05 | TAC032 serisi 250/5A Akım Trafosu 32x10 d. 0,2S (2VA)   | 132,00 € |
| R TAC032300S05 | TAC032 serisi 300/5A Akım Trafosu 32x10 d. 0,2S (2VA)   | 132,00 € |
| R TAC032400S05 | TAC032 serisi 400/5A Akım Trafosu 32x10 d. 0,2S (2,5VA) | 132,00 € |
| R TAC032500S05 | TAC032 serisi 500/5A Akım Trafosu 32x10 d. 0,2S (3VA)   | 132,00 € |
| R TAC032600S05 | TAC032 serisi 600/5A Akım Trafosu 32x10 d. 0,2S (5VA)   | 132,00 € |

Sekonderi 1A için; örnek ürün kodu: TAC032150J01 (Fiyatı için lütfen danışınız.)

## Yüksek Hassasiyetli Akım Trafoları

### TAC033 serisi 30x10 mm. bara veya Ø 24 mm. kablo geçişi yüksek hassasiyetli akım trafoları



| Ürün kodu      | Açıklama  | Fiyat    |
|----------------|---|----------|
| R TAC033100J05 | TAC033 serisi 100/5A Akım Trafosu 30x10 d. 0,2 (1VA)    | 252,00 € |
| R TAC033120J05 | TAC033 serisi 120/5A Akım Trafosu 30x10 d. 0,2 (1.5VA)  | 252,00 € |
| R TAC033150J05 | TAC033 serisi 150/5A Akım Trafosu 30x10 d. 0,2 (2.5VA)  | 242,00 € |
| R TAC033200J05 | TAC033 serisi 200/5A Akım Trafosu 30x10 d. 0,2 (5VA)    | 234,00 € |
| R TAC033250J05 | TAC033 serisi 250/5A Akım Trafosu 30x10 d. 0,2 (5VA)    | 234,00 € |
| R TAC033300J05 | TAC033 serisi 300/5A Akım Trafosu 30x10 d. 0,2 (5VA)    | 90,00 €  |
| R TAC033400J05 | TAC033 serisi 400/5A Akım Trafosu 30x10 d. 0,2 (5VA)    | 90,00 €  |
| R TAC033500J05 | TAC033 serisi 500/5A Akım Trafosu 30x10 d. 0,2 (10VA)   | 90,00 €  |
| R TAC033600J05 | TAC033 serisi 600/5A Akım Trafosu 30x10 d. 0,2 (12VA)   | 90,00 €  |
| R TAC033050Y05 | TAC033 serisi 50/5A Akım Trafosu 30x10 d. 0,5S (1VA)    | 252,00 € |
| R TAC033060Y05 | TAC033 serisi 60/5A Akım Trafosu 30x10 d. 0,5S (1.5VA)  | 252,00 € |
| R TAC033080Y05 | TAC033 serisi 80/5A Akım Trafosu 30x10 d. 0,5S (1.5VA)  | 252,00 € |
| R TAC033100Y05 | TAC033 serisi 100/5A Akım Trafosu 30x10 d. 0,5S (2.5VA) | 252,00 € |
| R TAC033120Y05 | TAC033 serisi 120/5A Akım Trafosu 30x10 d. 0,5S (3VA)   | 252,00 € |
| R TAC033150Y05 | TAC033 serisi 150/5A Akım Trafosu 30x10 d. 0,5S (3.5VA) | 242,00 € |
| R TAC033200Y05 | TAC033 serisi 200/5A Akım Trafosu 30x10 d. 0,5S (5VA)   | 234,00 € |
| R TAC033250Y05 | TAC033 serisi 250/5A Akım Trafosu 30x10 d. 0,5S (5VA)   | 234,00 € |
| R TAC033300Y05 | TAC033 serisi 300/5A Akım Trafosu 30x10 d. 0,5S (7.5VA) | 90,00 €  |
| R TAC033400Y05 | TAC033 serisi 400/5A Akım Trafosu 30x10 d. 0,5S (10VA)  | 90,00 €  |
| R TAC033500Y05 | TAC033 serisi 500/5A Akım Trafosu 30x10 d. 0,5S (15VA)  | 90,00 €  |
| R TAC033600Y05 | TAC033 serisi 600/5A Akım Trafosu 30x10 d. 0,5S (20VA)  | 90,00 €  |
| R TAC033100S05 | TAC033 serisi 100/5A Akım Trafosu 30x10 d. 0,2S (1VA)   | 295,00 € |
| R TAC033120S05 | TAC033 serisi 120/5A Akım Trafosu 30x10 d. 0,2S (1.5VA) | 295,00 € |
| R TAC033150S05 | TAC033 serisi 150/5A Akım Trafosu 30x10 d. 0,2S (2.5VA) | 295,00 € |
| R TAC033200S05 | TAC033 serisi 200/5A Akım Trafosu 30x10 d. 0,2S (3.5VA) | 295,00 € |
| R TAC033250S05 | TAC033 serisi 250/5A Akım Trafosu 30x10 d. 0,2S (5VA)   | 295,00 € |
| R TAC033300S05 | TAC033 serisi 300/5A Akım Trafosu 30x10 d. 0,2S (5VA)   | 234,00 € |
| R TAC033400S05 | TAC033 serisi 400/5A Akım Trafosu 30x10 d. 0,2S (7.5VA) | 234,00 € |
| R TAC033500S05 | TAC033 serisi 500/5A Akım Trafosu 30x10 d. 0,2S (7.5VA) | 140,00 € |
| R TAC033600S05 | TAC033 serisi 600/5A Akım Trafosu 30x10 d. 0,2S (10VA)  | 140,00 € |

Sekonderi 1A için; örnek ürün kodu: TAC033100J01(Fiyatı için lütfen danışınız.)

### TAC040 serisi 40x10 mm. bara veya Ø 32 mm. kablo geçişi yüksek hassasiyetli akım trafoları



| Ürün kodu      | Açıklama   | Fiyat   |
|----------------|--|---------|
| R TAC040200J05 | TAC040 serisi 200/5A Akım Trafosu 40x10 d.0,2 (1VA)    | 65,00 € |
| R TAC040250J05 | TAC040 serisi 250/5A Akım Trafosu 40x10 d.0,2 (2VA)    | 65,00 € |
| R TAC040300J05 | TAC040 serisi 300/5A Akım Trafosu 40x10 d.0,2 (2.5VA)  | 72,00 € |
| R TAC040400J05 | TAC040 serisi 400/5A Akım Trafosu 40x10 d.0,2 (5VA)    | 72,00 € |
| R TAC040500J05 | TAC040 serisi 500/5A Akım Trafosu 40x10 d.0,2 (8VA)    | 72,00 € |
| R TAC040600J05 | TAC040 serisi 600/5A Akım Trafosu 40x10 d.0,2 (10VA)   | 72,00 € |
| R TAC040800J05 | TAC040 serisi 800/5A Akım Trafosu 40x10 d.0,2 (12VA)   | 80,00 € |
| R TAC0401K0J05 | TAC040 serisi 1000/5A Akım Trafosu 40x10 d.0,2 (12VA)  | 80,00 € |
| R TAC040200Y05 | TAC040 serisi 200/5A Akım Trafosu 40x10 d.0,5S (1VA)   | 65,00 € |
| R TAC040250Y05 | TAC040 serisi 250/5A Akım Trafosu 40x10 d.0,5S (2VA)   | 65,00 € |
| R TAC040300Y05 | TAC040 serisi 300/5A Akım Trafosu 40x10 d.0,5S (2.5VA) | 72,00 € |
| R TAC040400Y05 | TAC040 serisi 400/5A Akım Trafosu 40x10 d.0,5S (5VA)   | 72,00 € |
| R TAC040500Y05 | TAC040 serisi 500/5A Akım Trafosu 40x10 d.0,5S (8VA)   | 72,00 € |
| R TAC040600Y05 | TAC040 serisi 600/5A Akım Trafosu 40x10 d.0,5S (10VA)  | 72,00 € |
| R TAC040800Y05 | TAC040 serisi 800/5A Akım Trafosu 40x10 d.0,5S (12VA)  | 78,00 € |

Sekonderi 1A için; örnek ürün kodu: TAC040200J01(Fiyatı için lütfen danışınız.)

### TAC051 serisi 51x18 mm. bara veya Ø 30 mm. kablo geçişi yüksek hassasiyetli akım trafoları



| Ürün kodu      | Açıklama   | Fiyat    |
|----------------|--|----------|
| R TAC051200J05 | TAC051 serisi 200/5A Akım Trafosu 51x18 d.0,2 (1.5VA)  | 77,00 €  |
| R TAC051250J05 | TAC051 serisi 250/5A Akım Trafosu 51x18 d.0,2 (3VA)    | 77,00 €  |
| R TAC051300J05 | TAC051 serisi 300/5A Akım Trafosu 51x18 d.0,2 (4VA)    | 82,00 €  |
| R TAC051400J05 | TAC051 serisi 400/5A Akım Trafosu 51x18 d.0,2 (6VA)    | 82,00 €  |
| R TAC051500J05 | TAC051 serisi 500/5A Akım Trafosu 51x18 d.0,2 (10VA)   | 92,00 €  |
| R TAC051600J05 | TAC051 serisi 600/5A Akım Trafosu 51x18 d.0,2 (12VA)   | 92,00 €  |
| R TAC051800J05 | TAC051 serisi 800/5A Akım Trafosu 51x18 d.0,2 (15VA)   | 105,00 € |
| R TAC0511K0J05 | TAC051 serisi 1000/5A Akım Trafosu 51x18 d.0,2 (20VA)  | 105,00 € |
| R TAC0511K2J05 | TAC051 serisi 1200/5A Akım Trafosu 51x18 d.0,2 (25VA)  | 120,00 € |
| R TAC0511K5J05 | TAC051 serisi 1500/5A Akım Trafosu 51x18 d.0,2 (30VA)  | 128,00 € |
| R TAC051200Y05 | TAC051 serisi 200/5A Akım Trafosu 51x18 d.0,5S (1.5VA) | 77,00 €  |
| R TAC051250Y05 | TAC051 serisi 250/5A Akım Trafosu 51x18 d.0,5S (3VA)   | 77,00 €  |
| R TAC051300Y05 | TAC051 serisi 300/5A Akım Trafosu 51x18 d.0,5S (4VA)   | 82,00 €  |
| R TAC051400Y05 | TAC051 serisi 400/5A Akım Trafosu 51x18 d.0,5S (6VA)   | 82,00 €  |
| R TAC051500Y05 | TAC051 serisi 500/5A Akım Trafosu 51x18 d.0,5S (10VA)  | 92,00 €  |
| R TAC051600Y05 | TAC051 serisi 600/5A Akım Trafosu 51x18 d.0,5S (12VA)  | 92,00 €  |
| R TAC051800Y05 | TAC051 serisi 800/5A Akım Trafosu 51x18 d.0,5S (15VA)  | 105,00 € |
| R TAC0511K0Y05 | TAC051 serisi 1000/5A Akım Trafosu 51x18 d.0,5S (20VA) | 105,00 € |
| R TAC0511K2Y05 | TAC051 serisi 1200/5A Akım Trafosu 51x18 d.0,5S (25VA) | 120,00 € |
| R TAC0511K5Y05 | TAC051 serisi 1500/5A Akım Trafosu 51x18 d.0,5S (30VA) | 128,00 € |

Sekonderi 1A için; örnek ürün kodu: TAC051200J01(Fiyatı için lütfen danışınız.)

### TAC054 serisi 54x34 mm. veya 41x41 mm. bara geçişi yüksek hassasiyetli akım trafoları



| Ürün kodu      | Açıklama  | Fiyat    |
|----------------|---|----------|
| R TAC054600J05 | TAC054 Serisi 600/5A Akım Trafosu 54x34 - 41x41 d.0,2 (5VA)   | 85,00 €  |
| R TAC054800J05 | TAC054 Serisi 800/5A Akım Trafosu 54x34 - 41x41 d.0,2 (5VA)   | 85,00 €  |
| R TAC0541K0J05 | TAC054 Serisi 1000/5A Akım Trafosu 54x34 - 41x41 d.0,2 (5VA)  | 89,00 €  |
| R TAC0541K2J05 | TAC054 Serisi 1200/5A Akım Trafosu 54x34 - 41x41 d.0,2 (5VA)  | 89,00 €  |
| R TAC0541K5J05 | TAC054 Serisi 1500/5A Akım Trafosu 54x34 - 41x41 d.0,2 (5VA)  | 96,00 €  |
| R TAC0542K0J05 | TAC054 Serisi 2000/5A Akım Trafosu 54x34 - 41x41 d.0,2 (5VA)  | 96,00 €  |
| R TAC054400Y05 | TAC054 Serisi 400/5A Akım Trafosu 54x34 - 41x41 d.0,5S (1VA)  | 82,00 €  |
| R TAC054500Y05 | TAC054 Serisi 500/5A Akım Trafosu 54x34 - 41x41 d.0,5S (5VA)  | 82,00 €  |
| R TAC054600Y05 | TAC054 Serisi 600/5A Akım Trafosu 54x34 - 41x41 d.0,5S (5VA)  | 85,00 €  |
| R TAC054800Y05 | TAC054 Serisi 800/5A Akım Trafosu 54x34 - 41x41 d.0,5S (5VA)  | 85,00 €  |
| R TAC0541K0Y05 | TAC054 Serisi 1000/5A Akım Trafosu 54x34 - 41x41 d.0,5S (5VA) | 89,00 €  |
| R TAC0541K2Y05 | TAC054 Serisi 1200/5A Akım Trafosu 54x34 - 41x41 d.0,5S (5VA) | 89,00 €  |
| R TAC0541K5Y05 | TAC054 Serisi 1500/5A Akım Trafosu 54x34 - 41x41 d.0,5S (5VA) | 96,00 €  |
| R TAC0542K0Y05 | TAC054 Serisi 2000/5A Akım Trafosu 54x34 - 41x41 d.0,5S (5VA) | 96,00 €  |
| R TAC0541K0S05 | TAC054 Serisi 1000/5A Akım Trafosu 54x34 - 41x41 d.0,2S (5VA) | 116,00 € |
| R TAC0541K2S05 | TAC054 Serisi 1200/5A Akım Trafosu 54x34 - 41x41 d.0,2S (5VA) | 116,00 € |
| R TAC0541K5S05 | TAC054 Serisi 1500/5A Akım Trafosu 54x34 - 41x41 d.0,2S (5VA) | 125,00 € |
| R TAC0542K0S05 | TAC054 Serisi 2000/5A Akım Trafosu 54x34 - 41x41 d.0,2S (5VA) | 125,00 € |

Sekonderi 1A için; örnek ürün kodu: TAC054600J01(Fiyatı için lütfen danışınız.)

## Yüksek Hassasiyetli Akım Trafoları

**TAT061 serisi 61x31 mm. bara veya Ø 51 mm. kablo geçişi yüksek hassasiyetli akım trafoları**

| Ürün kodu      | Açıklama  | Fiyat    |
|----------------|---|----------|
| R TAT061500J05 | TAT061 serisi 500/5A Akım Trafosu 61x31 or Ø51 d.0,2 (3VA)    | 123,00 € |
| R TAT061600J05 | TAT061 serisi 600/5A Akım Trafosu 61x31 or Ø51 d.0,2 (4VA)    | 125,00 € |
| R TAT061800J05 | TAT061 serisi 800/5A Akım Trafosu 61x31 or Ø51 d.0,2 (6VA)    | 132,00 € |
| R TAT0611K0J05 | TAT061 serisi 1000/5A Akım Trafosu 61x31 or Ø51 d.0,2 (10VA)  | 132,00 € |
| R TAT0611K2J05 | TAT061 serisi 1200/5A Akım Trafosu 61x31 or Ø51 d.0,2 (12VA)  | 150,00 € |
| R TAT0611K5J05 | TAT061 serisi 1500/5A Akım Trafosu 61x31 or Ø51 d.0,2 (20VA)  | 158,00 € |
| R TAT0612K0J05 | TAT061 serisi 2000/5A Akım Trafosu 61x31 or Ø51 d.0,2 (25VA)  | 170,00 € |
| R TAT061500Y05 | TAT061 serisi 500/5A Akım Trafosu 61x31 or Ø51 d.0,55 (3VA)   | 125,00 € |
| R TAT061600Y05 | TAT061 serisi 600/5A Akım Trafosu 61x31 or Ø51 d.0,55 (4VA)   | 125,00 € |
| R TAT061800Y05 | TAT061 serisi 800/5A Akım Trafosu 61x31 or Ø51 d.0,55 (6VA)   | 132,00 € |
| R TAT0611K0Y05 | TAT061 serisi 1000/5A Akım Trafosu 61x31 or Ø51 d.0,55 (10VA) | 132,00 € |
| R TAT0611K2Y05 | TAT061 serisi 1200/5A Akım Trafosu 61x31 or Ø51 d.0,55 (12VA) | 150,00 € |
| R TAT0611K5Y05 | TAT061 serisi 1500/5A Akım Trafosu 61x31 or Ø51 d.0,55 (20VA) | 158,00 € |
| R TAT0612K0Y05 | TAT061 serisi 2000/5A Akım Trafosu 61x31 or Ø51 d.0,55 (25VA) | 169,00 € |

Sekonderi 1A için; örnek ürün kodu: TAT061500J01 (Fiyatı için lütfen danışınız.)

**TAT050 serisi Ø 50 mm. kablo geçişi yüksek hassasiyetli akım trafoları**

| Ürün kodu      | Açıklama   | Fiyat    |
|----------------|--|----------|
| R TAT050200J05 | TAT050 serisi 200/5A Akım Trafosu Ø50 d.0,2 (5VA)    | 208,00 € |
| R TAT050250J05 | TAT050 serisi 250/5A Akım Trafosu Ø50 d.0,2 (5VA)    | 208,00 € |
| R TAT050300J05 | TAT050 serisi 300/5A Akım Trafosu Ø50 d.0,2 (5VA)    | 208,00 € |
| R TAT050400J05 | TAT050 serisi 400/5A Akım Trafosu Ø50 d.0,2 (5VA)    | 208,00 € |
| R TAT050500J05 | TAT050 serisi 500/5A Akım Trafosu Ø50 d.0,2 (5VA)    | 208,00 € |
| R TAT050600J05 | TAT050 serisi 600/5A Akım Trafosu Ø50 d.0,2 (5VA)    | 208,00 € |
| R TAT050300Y05 | TAT050 serisi 300/5A Akım Trafosu Ø50 d.0,55 (1VA)   | 208,00 € |
| R TAT050400Y05 | TAT050 serisi 400/5A Akım Trafosu Ø50 d.0,55 (2VA)   | 208,00 € |
| R TAT050500Y05 | TAT050 serisi 500/5A Akım Trafosu Ø50 d.0,55 (3VA)   | 208,00 € |
| R TAT050600Y05 | TAT050 serisi 600/5A Akım Trafosu Ø50 d.0,55 (5VA)   | 208,00 € |
| R TAT050200S05 | TAT050 serisi 200/5A Akım Trafosu Ø50 d.0,25 (1.5VA) | 299,00 € |
| R TAT050250S05 | TAT050 serisi 250/5A Akım Trafosu Ø50 d.0,25 (5VA)   | 299,00 € |
| R TAT050300S05 | TAT050 serisi 300/5A Akım Trafosu Ø50 d.0,25 (6VA)   | 299,00 € |
| R TAT050400S05 | TAT050 serisi 400/5A Akım Trafosu Ø50 d.0,25 (6VA)   | 234,00 € |
| R TAT050500S05 | TAT050 serisi 500/5A Akım Trafosu Ø50 d.0,25 (6VA)   | 234,00 € |
| R TAT050600S05 | TAT050 serisi 600/5A Akım Trafosu Ø50 d.0,25 (6VA)   | 234,00 € |

Sekonderi 1A için; örnek ürün kodu: TAT050200J01 (Fiyatı için lütfen danışınız.)

**TAT063 serisi 63x30 mm. bara geçişi yüksek hassasiyetli akım trafoları**

| Ürün kodu      | Açıklama   | Fiyat    |
|----------------|--|----------|
| R TAT063400J05 | TAT063 serisi 400/5A Akım Trafosu 63x30 d.0,2 (1.5VA)  | 119,00 € |
| R TAT063500J05 | TAT063 serisi 500/5A Akım Trafosu 63x30 d.0,2 (3VA)    | 119,00 € |
| R TAT063600J05 | TAT063 serisi 600/5A Akım Trafosu 63x30 d.0,2 (4VA)    | 129,00 € |
| R TAT063800J05 | TAT063 serisi 800/5A Akım Trafosu 63x30 d.0,2 (6VA)    | 137,00 € |
| R TAT0631K0J05 | TAT063 serisi 1000/5A Akım Trafosu 63x30 d.0,2 (8VA)   | 137,00 € |
| R TAT0631K2J05 | TAT063 serisi 1200/5A Akım Trafosu 63x30 d.0,2 (10VA)  | 154,00 € |
| R TAT0631K5J05 | TAT063 serisi 1500/5A Akım Trafosu 63x30 d.0,2 (15VA)  | 160,00 € |
| R TAT0632K0J05 | TAT063 serisi 2000/5A Akım Trafosu 63x30 d.0,2 (18VA)  | 170,00 € |
| R TAT063400Y05 | TAT063 serisi 400/5A Akım Trafosu 63x30 d.0,55 (1.5VA) | 119,00 € |
| R TAT063500Y05 | TAT063 serisi 500/5A Akım Trafosu 63x30 d.0,55 (3VA)   | 119,00 € |
| R TAT063600Y05 | TAT063 serisi 600/5A Akım Trafosu 63x30 d.0,55 (4VA)   | 129,00 € |
| R TAT063800Y05 | TAT063 serisi 800/5A Akım Trafosu 63x30 d.0,55 (6VA)   | 137,00 € |
| R TAT0631K0Y05 | TAT063 serisi 1000/5A Akım Trafosu 63x30 d.0,55 (8VA)  | 137,00 € |
| R TAT0631K2Y05 | TAT063 serisi 1200/5A Akım Trafosu 63x30 d.0,55 (10VA) | 154,00 € |
| R TAT0631K5Y05 | TAT063 serisi 1500/5A Akım Trafosu 63x30 d.0,55 (15VA) | 160,00 € |
| R TAT0632K0Y05 | TAT063 serisi 2000/5A Akım Trafosu 63x30 d.0,55 (18VA) | 170,00 € |
| R TAT063400S05 | TAT063 serisi 400/5A Akım Trafosu 63x30 d.0,25 (3.5VA) | 500,00 € |
| R TAT063500S05 | TAT063 serisi 500/5A Akım Trafosu 63x30 d.0,25 (5VA)   | 500,00 € |
| R TAT063600S05 | TAT063 serisi 600/5A Akım Trafosu 63x30 d.0,25 (5VA)   | 500,00 € |
| R TAT063800S05 | TAT063 serisi 800/5A Akım Trafosu 63x30 d.0,25 (8VA)   | 396,00 € |
| R TAT0631K0S05 | TAT063 serisi 1000/5A Akım Trafosu 63x30 d.0,25 (3VA)  | 162,00 € |
| R TAT0631K2S05 | TAT063 serisi 1200/5A Akım Trafosu 63x30 d.0,25 (3VA)  | 162,00 € |
| R TAT0631K5S05 | TAT063 serisi 1500/5A Akım Trafosu 63x30 d.0,25 (5VA)  | 162,00 € |
| R TAT0632K0S05 | TAT063 serisi 2000/5A Akım Trafosu 63x30 d.0,25 (10VA) | 162,00 € |

Sekonderi 1A için; örnek ürün kodu: TAT063400J01 (Fiyatı için lütfen danışınız.)

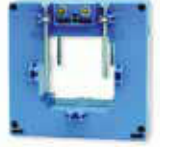
**TAT064 serisi 64x54 mm. bara veya Ø 64 mm. kablo geçişi yüksek hassasiyetli akım trafoları**

| Ürün kodu      | Açıklama   | Fiyat    |
|----------------|--|----------|
| R TAT064600J05 | TAT064 serisi 600/5A Akım Trafosu 64x54 d.0,2 (5VA)    | 103,00 € |
| R TAT064800J05 | TAT064 serisi 800/5A Akım Trafosu 64x54 d.0,2 (6VA)    | 103,00 € |
| R TAT0641K0J05 | TAT064 serisi 1000/5A Akım Trafosu 64x54 d.0,2 (8VA)   | 103,00 € |
| R TAT0641K2J05 | TAT064 serisi 1200/5A Akım Trafosu 64x54 d.0,2 (10VA)  | 110,00 € |
| R TAT0641K5J05 | TAT064 serisi 1500/5A Akım Trafosu 64x54 d.0,2 (12VA)  | 110,00 € |
| R TAT0642K0J05 | TAT064 serisi 2000/5A Akım Trafosu 64x54 d.0,2 (15VA)  | 140,00 € |
| R TAT0642K5J05 | TAT064 serisi 2500/5A Akım Trafosu 64x54 d.0,2 (20VA)  | 140,00 € |
| R TAT064500Y05 | TAT064 serisi 500/5A Akım Trafosu 64x54 d.0,55 (3VA)   | 89,00 €  |
| R TAT064600Y05 | TAT064 serisi 600/5A Akım Trafosu 64x54 d.0,55 (5VA)   | 103,00 € |
| R TAT064800Y05 | TAT064 serisi 800/5A Akım Trafosu 64x54 d.0,55 (6VA)   | 103,00 € |
| R TAT0641K0Y05 | TAT064 serisi 1000/5A Akım Trafosu 64x54 d.0,55 (8VA)  | 103,00 € |
| R TAT0641K2Y05 | TAT064 serisi 1200/5A Akım Trafosu 64x54 d.0,55 (10VA) | 110,00 € |
| R TAT0641K5Y05 | TAT064 serisi 1500/5A Akım Trafosu 64x54 d.0,55 (12VA) | 110,00 € |
| R TAT0642K0Y05 | TAT064 serisi 2000/5A Akım Trafosu 64x54 d.0,55 (15VA) | 140,00 € |
| R TAT0642K5Y05 | TAT064 serisi 2500/5A Akım Trafosu 64x54 d.0,55 (20VA) | 140,00 € |
| R TAT0641K0S05 | TAT064 serisi 1000/5A Akım Trafosu 64x54 d.0,25 (5VA)  | 225,00 € |
| R TAT0641K2S05 | TAT064 serisi 1200/5A Akım Trafosu 64x54 d.0,25 (10VA) | 225,00 € |
| R TAT0641K5S05 | TAT064 serisi 1500/5A Akım Trafosu 64x54 d.0,25 (10VA) | 260,00 € |
| R TAT0642K0S05 | TAT064 serisi 2000/5A Akım Trafosu 64x54 d.0,25 (12VA) | 260,00 € |
| R TAT0642K5S05 | TAT064 serisi 2500/5A Akım Trafosu 64x54 d.0,25 (15VA) | 260,00 € |

Sekonderi 1A için; örnek ürün kodu: TAT064600J01 (Fiyatı için lütfen danışınız.)

## Yüksek Hassasiyetli Akım Trafoları



### TAT079 serisi Ø 80 mm. kablo geçiřli yüksek hassasiyetli akım trafoları

| Ürün kodu      | Açıklama   | Fiyat    |
|----------------|--|----------|
| R TAT079600J05 | TAT079 serisi 600/5A Akım Trafosu Ø80 d.0,2 (5VA)    | 133,00 € |
| R TAT079800J05 | TAT079 serisi 800/5A Akım Trafosu Ø80 d.0,2 (6VA)    | 133,00 € |
| R TAT0791K0J05 | TAT079 serisi 1000/5A Akım Trafosu Ø80 d.0,2 (8VA)   | 144,00 € |
| R TAT0791K2J05 | TAT079 serisi 1200/5A Akım Trafosu Ø80 d.0,2 (10VA)  | 144,00 € |
| R TAT0791K5J05 | TAT079 serisi 1500/5A Akım Trafosu Ø80 d.0,2 (12VA)  | 144,00 € |
| R TAT0792K0J05 | TAT079 serisi 2000/5A Akım Trafosu Ø80 d.0,2 (15VA)  | 157,00 € |
| R TAT0792K5J05 | TAT079 serisi 2500/5A Akım Trafosu Ø80 d.0,2 (20VA)  | 157,00 € |
| R TAT079500Y05 | TAT079 serisi 500/5A Akım Trafosu Ø80 d.0,55 (3VA)   | 133,00 € |
| R TAT079600Y05 | TAT079 serisi 600/5A Akım Trafosu Ø80 d.0,55 (5VA)   | 133,00 € |
| R TAT079800Y05 | TAT079 serisi 800/5A Akım Trafosu Ø80 d.0,55 (6VA)   | 133,00 € |
| R TAT0791K0Y05 | TAT079 serisi 1000/5A Akım Trafosu Ø80 d.0,55 (8VA)  | 144,00 € |
| R TAT0791K2Y05 | TAT079 serisi 1200/5A Akım Trafosu Ø80 d.0,55 (10VA) | 144,00 € |
| R TAT0791K5Y05 | TAT079 serisi 1500/5A Akım Trafosu Ø80 d.0,55 (12VA) | 144,00 € |
| R TAT0792K0Y05 | TAT079 serisi 2000/5A Akım Trafosu Ø80 d.0,55 (15VA) | 157,00 € |
| R TAT0792K5Y05 | TAT079 serisi 2500/5A Akım Trafosu Ø80 d.0,55 (20VA) | 157,00 € |
| R TAT0791K0S05 | TAT079 serisi 1000/5A Akım Trafosu Ø80 d.0,25 (5VA)  | 260,00 € |
| R TAT0791K2S05 | TAT079 serisi 1200/5A Akım Trafosu Ø80 d.0,25 (10VA) | 260,00 € |
| R TAT0791K5S05 | TAT079 serisi 1500/5A Akım Trafosu Ø80 d.0,25 (10VA) | 294,00 € |
| R TAT0792K0S05 | TAT079 serisi 2000/5A Akım Trafosu Ø80 d.0,25 (12VA) | 294,00 € |
| R TAT0792K5S05 | TAT079 serisi 2500/5A Akım Trafosu Ø80 d.0,25 (15VA) | 294,00 € |

Sekonderi 1A için; örnek ürün kodu: TAT079600J01(Fiyatı için lütfen danışınız.)



### TAT090 serisi Ø 90 mm. kablo geçiřli yüksek hassasiyetli akım trafoları

| Ürün kodu      | Açıklama  | Fiyat    |
|----------------|---|----------|
| R TAT090600J05 | TAT090 serisi 600/5A Akım Trafosu Ø90 d.0,2 (1VA)     | 236,00 € |
| R TAT090800J05 | TAT090 serisi 800/5A Akım Trafosu Ø90 d.0,2 (5VA)     | 236,00 € |
| R TAT0901K0J05 | TAT090 serisi 1000/5A Akım Trafosu Ø90 d.0,2 (7.5VA)  | 236,00 € |
| R TAT0901K2J05 | TAT090 serisi 1200/5A Akım Trafosu Ø90 d.0,2 (10VA)   | 236,00 € |
| R TAT0901K5J05 | TAT090 serisi 1500/5A Akım Trafosu Ø90 d.0,2 (12.5VA) | 236,00 € |
| R TAT0902K0J05 | TAT090 serisi 2000/5A Akım Trafosu Ø90 d.0,2 (15VA)   | 236,00 € |
| R TAT0902K5J05 | TAT090 serisi 2500/5A Akım Trafosu Ø90 d.0,2 (17.5VA) | 236,00 € |
| R TAT090600Y05 | TAT090 serisi 600/5A Akım Trafosu Ø90 d.0,55 (1.5VA)  | 236,00 € |
| R TAT090800Y05 | TAT090 serisi 800/5A Akım Trafosu Ø90 d.0,55 (2.5VA)  | 236,00 € |
| R TAT0901K0Y05 | TAT090 serisi 1000/5A Akım Trafosu Ø90 d.0,55 (4VA)   | 236,00 € |
| R TAT0901K2Y05 | TAT090 serisi 1200/5A Akım Trafosu Ø90 d.0,55 (6VA)   | 236,00 € |
| R TAT0901K5Y05 | TAT090 serisi 1500/5A Akım Trafosu Ø90 d.0,55 (7.5VA) | 236,00 € |
| R TAT0902K0Y05 | TAT090 serisi 2000/5A Akım Trafosu Ø90 d.0,55 (10VA)  | 236,00 € |
| R TAT0902K5Y05 | TAT090 serisi 2500/5A Akım Trafosu Ø90 d.0,55 (15VA)  | 236,00 € |
| R TAT090600S05 | TAT090 serisi 600/5A Akım Trafosu Ø90 d.0,25 (5VA)    | 245,00 € |
| R TAT090800S05 | TAT090 serisi 800/5A Akım Trafosu Ø90 d.0,25 (5VA)    | 245,00 € |
| R TAT0901K0S05 | TAT090 serisi 1000/5A Akım Trafosu Ø90 d.0,25 (5VA)   | 245,00 € |
| R TAT0901K2S05 | TAT090 serisi 1200/5A Akım Trafosu Ø90 d.0,25 (5VA)   | 198,00 € |
| R TAT0901K5S05 | TAT090 serisi 1500/5A Akım Trafosu Ø90 d.0,25 (5VA)   | 198,00 € |
| R TAT0902K0S05 | TAT090 serisi 2000/5A Akım Trafosu Ø90 d.0,25 (5VA)   | 198,00 € |

Sekonderi 1A için; örnek ürün kodu: TAT090600J01(Fiyatı için lütfen danışınız.)



### TAT081 serisi 81x31 mm. bara geçiřli yüksek hassasiyetli akım trafoları

| Ürün kodu      | Açıklama   | Fiyat    |
|----------------|--|----------|
| R TAT081800J05 | TAT081 serisi 800/5A Akım Trafosu 81x31 d.0,2 (2.5VA)    | 101,00 € |
| R TAT0811K0J05 | TAT081 serisi 1000/5A Akım Trafosu 81x31 d.0,2 (5VA)     | 101,00 € |
| R TAT0811K2J05 | TAT081 serisi 1200/5A Akım Trafosu 81x31 d.0,2 (7VA)     | 103,00 € |
| R TAT0811K5J05 | TAT081 serisi 1500/5A Akım Trafosu 81x31 d.0,2 (8VA)     | 103,00 € |
| R TAT0812K0J05 | TAT081 serisi 2000/5A Akım Trafosu 81x31 d.0,2 (10VA)    | 105,00 € |
| R TAT0812K5J05 | TAT081 serisi 2500/5A Akım Trafosu 81x31 d.0,2 (15VA)    | 111,00 € |
| R TAT081600Y05 | TAT081 serisi 600/5A Akım Trafosu 81x31 d.0,55 (2VA)     | 97,00 €  |
| R TAT081800Y05 | TAT081 serisi 800/5A Akım Trafosu 81x31 d.0,55 (4VA)     | 101,00 € |
| R TAT0811K0Y05 | TAT081 serisi 1000/5A Akım Trafosu 81x31 d.0,55 (5VA)    | 101,00 € |
| R TAT0811K2Y05 | TAT081 serisi 1200/5A Akım Trafosu 81x31 d.0,55 (7VA)    | 103,00 € |
| R TAT0811K5Y05 | TAT081 serisi 1500/5A Akım Trafosu 81x31 d.0,55 (8VA)    | 103,00 € |
| R TAT0812K0Y05 | TAT081 serisi 2000/5A Akım Trafosu 81x31 d.0,55 (10VA)   | 105,00 € |
| R TAT0812K5Y05 | TAT081 serisi 2500/5A Akım Trafosu 81x31 d.0,55 (15VA)   | 111,00 € |
| R TAT0811K0S05 | TAT081 serisi 1000/5A Akım Trafosu 81x31 d.0,25 (1VA)    | 156,00 € |
| R TAT0811K2S05 | TAT081 serisi 1200/5A Akım Trafosu 81x31 d.0,25 (1.5VA)  | 156,00 € |
| R TAT0811K5S05 | TAT081 serisi 1500/5A Akım Trafosu 81x31 d.0,25 (7.5VA)  | 156,00 € |
| R TAT0812K0S05 | TAT081 serisi 2000/5A Akım Trafosu 81x31 d.0,25 (10VA)   | 166,00 € |
| R TAT0812K5S05 | TAT081 serisi 2500/5A Akım Trafosu 81x31 d.0,25 (12.5VA) | 166,00 € |

Sekonderi 1A için; örnek ürün kodu: TAT081800J01(Fiyatı için lütfen danışınız.)



### TAT082 serisi 82x37 mm. bara geçiřli yüksek hassasiyetli akım trafoları

| Ürün kodu      | Açıklama   | Fiyat    |
|----------------|--|----------|
| R TAT082400J05 | TAT082 serisi 400/5A Akım Trafosu 82x37 d.0,2 (2VA)    | 166,00 € |
| R TAT082500J05 | TAT082 serisi 500/5A Akım Trafosu 82x37 d.0,2 (4VA)    | 166,00 € |
| R TAT082600J05 | TAT082 serisi 600/5A Akım Trafosu 82x37 d.0,2 (6VA)    | 166,00 € |
| R TAT082800J05 | TAT082 serisi 800/5A Akım Trafosu 82x37 d.0,2 (8VA)    | 182,00 € |
| R TAT0821K0J05 | TAT082 serisi 1000/5A Akım Trafosu 82x37 d.0,2 (12VA)  | 182,00 € |
| R TAT0821K2J05 | TAT082 serisi 1200/5A Akım Trafosu 82x37 d.0,2 (15VA)  | 200,00 € |
| R TAT0821K5J05 | TAT082 serisi 1500/5A Akım Trafosu 82x37 d.0,2 (18VA)  | 200,00 € |
| R TAT0822K0J05 | TAT082 serisi 2000/5A Akım Trafosu 82x37 d.0,2 (20VA)  | 239,00 € |
| R TAT0822K5J05 | TAT082 serisi 2500/5A Akım Trafosu 82x37 d.0,2 (20VA)  | 273,00 € |
| R TAT082400Y05 | TAT082 serisi 400/5A Akım Trafosu 82x37 d.0,55 (2VA)   | 166,00 € |
| R TAT082500Y05 | TAT082 serisi 500/5A Akım Trafosu 82x37 d.0,55 (4VA)   | 166,00 € |
| R TAT082600Y05 | TAT082 serisi 600/5A Akım Trafosu 82x37 d.0,55 (6VA)   | 166,00 € |
| R TAT082800Y05 | TAT082 serisi 800/5A Akım Trafosu 82x37 d.0,55 (8VA)   | 182,00 € |
| R TAT0821K0Y05 | TAT082 serisi 1000/5A Akım Trafosu 82x37 d.0,55 (12VA) | 182,00 € |
| R TAT0821K2Y05 | TAT082 serisi 1200/5A Akım Trafosu 82x37 d.0,55 (15VA) | 200,00 € |
| R TAT0821K5Y05 | TAT082 serisi 1500/5A Akım Trafosu 82x37 d.0,55 (18VA) | 200,00 € |
| R TAT0822K0Y05 | TAT082 serisi 2000/5A Akım Trafosu 82x37 d.0,55 (20VA) | 239,00 € |
| R TAT0822K5Y05 | TAT082 serisi 2500/5A Akım Trafosu 82x37 d.0,55 (20VA) | 273,00 € |
| R TAT082400S05 | TAT082 serisi 400/5A Akım Trafosu 82x37 d.0,25 (5VA)   | 424,00 € |
| R TAT082500S05 | TAT082 serisi 500/5A Akım Trafosu 82x37 d.0,25 (6VA)   | 424,00 € |
| R TAT082600S05 | TAT082 serisi 600/5A Akım Trafosu 82x37 d.0,25 (8VA)   | 424,00 € |
| R TAT082800S05 | TAT082 serisi 800/5A Akım Trafosu 82x37 d.0,25 (8VA)   | 424,00 € |
| R TAT0821K0S05 | TAT082 serisi 1000/5A Akım Trafosu 82x37 d.0,25 (6VA)  | 198,00 € |
| R TAT0821K2S05 | TAT082 serisi 1200/5A Akım Trafosu 82x37 d.0,25 (8VA)  | 198,00 € |
| R TAT0821K5S05 | TAT082 serisi 1500/5A Akım Trafosu 82x37 d.0,25 (10VA) | 198,00 € |
| R TAT0822K0S05 | TAT082 serisi 2000/5A Akım Trafosu 82x37 d.0,25 (12VA) | 184,00 € |
| R TAT0822K5S05 | TAT082 serisi 2500/5A Akım Trafosu 82x37 d.0,25 (15VA) | 184,00 € |

Sekonderi 1A için; örnek ürün kodu: TAT082400J01(Fiyatı için lütfen danışınız.)

## Yüksek Hassasiyetli Akım Trafoları



## TAT085 serisi 85x54 mm. bara geçişli yüksek hassasiyetli akım trafoları

| Ürün kodu      | Açıklama   | Fiyat    |
|----------------|--|----------|
| R TAT085800J05 | TAT085 serisi 800/5A Akım Trafosu 85x54 d.0,2 (5VA)    | 130,00 € |
| R TAT0851K0J05 | TAT085 serisi 1000/5A Akım Trafosu 85x54 d.0,2 (8VA)   | 130,00 € |
| R TAT0851K2J05 | TAT085 serisi 1200/5A Akım Trafosu 85x54 d.0,2 (10VA)  | 137,00 € |
| R TAT0851K5J05 | TAT085 serisi 1500/5A Akım Trafosu 85x54 d.0,2 (12VA)  | 137,00 € |
| R TAT0852K0J05 | TAT085 serisi 2000/5A Akım Trafosu 85x54 d.0,2 (18VA)  | 164,00 € |
| R TAT0852K5J05 | TAT085 serisi 2500/5A Akım Trafosu 85x54 d.0,2 (20VA)  | 164,00 € |
| R TAT085800Y05 | TAT085 serisi 800/5A Akım Trafosu 85x54 d.0,55 (5VA)   | 130,00 € |
| R TAT0851K0Y05 | TAT085 serisi 1000/5A Akım Trafosu 85x54 d.0,55 (8VA)  | 130,00 € |
| R TAT0851K2Y05 | TAT085 serisi 1200/5A Akım Trafosu 85x54 d.0,55 (10VA) | 137,00 € |
| R TAT0851K5Y05 | TAT085 serisi 1500/5A Akım Trafosu 85x54 d.0,55 (12VA) | 137,00 € |
| R TAT0852K0Y05 | TAT085 serisi 2000/5A Akım Trafosu 85x54 d.0,55 (18VA) | 164,00 € |
| R TAT0852K5Y05 | TAT085 serisi 2500/5A Akım Trafosu 85x54 d.0,55 (20VA) | 164,00 € |
| R TAT0851K0S05 | TAT085 serisi 1000/5A Akım Trafosu 85x54 d.0,25 (5VA)  | 236,00 € |
| R TAT0851K2S05 | TAT085 serisi 1200/5A Akım Trafosu 85x54 d.0,25 (10VA) | 236,00 € |
| R TAT0851K5S05 | TAT085 serisi 1500/5A Akım Trafosu 85x54 d.0,25 (10VA) | 236,00 € |
| R TAT0852K0S05 | TAT085 serisi 2000/5A Akım Trafosu 85x54 d.0,25 (12VA) | 215,00 € |
| R TAT0852K5S05 | TAT085 serisi 2500/5A Akım Trafosu 85x54 d.0,25 (15VA) | 215,00 € |

Sekonderi 1A için; örnek ürün kodu: TAT085800J01(Fiyatı için lütfen danışınız.)



## TAT101 serisi 102x55 mm. bara geçişli yüksek hassasiyetli akım trafoları

| Ürün kodu      | Açıklama  | Fiyat    |
|----------------|---|----------|
| R TAT101400J05 | TAT101 serisi 400/5A Akım Trafosu 102x55 d.0,2 (2VA)    | 247,00 € |
| R TAT101500J05 | TAT101 serisi 500/5A Akım Trafosu 102x55 d.0,2 (2VA)    | 247,00 € |
| R TAT101600J05 | TAT101 serisi 600/5A Akım Trafosu 102x55 d.0,2 (3VA)    | 247,00 € |
| R TAT101800J05 | TAT101 serisi 800/5A Akım Trafosu 102x55 d.0,2 (4VA)    | 247,00 € |
| R TAT1011K0J05 | TAT101 serisi 1000/5A Akım Trafosu 102x55 d.0,2 (8VA)   | 191,00 € |
| R TAT1011K2J05 | TAT101 serisi 1200/5A Akım Trafosu 102x55 d.0,2 (10VA)  | 203,00 € |
| R TAT1011K5J05 | TAT101 serisi 1500/5A Akım Trafosu 102x55 d.0,2 (12VA)  | 203,00 € |
| R TAT1012K0J05 | TAT101 serisi 2000/5A Akım Trafosu 102x55 d.0,2 (15VA)  | 247,00 € |
| R TAT1012K5J05 | TAT101 serisi 2500/5A Akım Trafosu 102x55 d.0,2 (20VA)  | 247,00 € |
| R TAT1013K0J05 | TAT101 serisi 3000/5A Akım Trafosu 102x55 d.0,2 (20VA)  | 290,00 € |
| R TAT1014K0J05 | TAT101 serisi 4000/5A Akım Trafosu 102x55 d.0,2 (20VA)  | 290,00 € |
| R TAT101400Y05 | TAT101 serisi 400/5A Akım Trafosu 102x55 d.0,55 (4VA)   | 247,00 € |
| R TAT101500Y05 | TAT101 serisi 500/5A Akım Trafosu 102x55 d.0,55 (4VA)   | 247,00 € |
| R TAT101600Y05 | TAT101 serisi 600/5A Akım Trafosu 102x55 d.0,55 (3VA)   | 247,00 € |
| R TAT101800Y05 | TAT101 serisi 800/5A Akım Trafosu 102x55 d.0,55 (4VA)   | 247,00 € |
| R TAT1011K0Y05 | TAT101 serisi 1000/5A Akım Trafosu 102x55 d.0,55 (8VA)  | 191,00 € |
| R TAT1011K2Y05 | TAT101 serisi 1200/5A Akım Trafosu 102x55 d.0,55 (10VA) | 203,00 € |
| R TAT1011K5Y05 | TAT101 serisi 1500/5A Akım Trafosu 102x55 d.0,55 (12VA) | 203,00 € |
| R TAT1012K0Y05 | TAT101 serisi 2000/5A Akım Trafosu 102x55 d.0,55 (15VA) | 247,00 € |
| R TAT1012K5Y05 | TAT101 serisi 2500/5A Akım Trafosu 102x55 d.0,55 (20VA) | 247,00 € |
| R TAT1013K0Y05 | TAT101 serisi 3000/5A Akım Trafosu 102x55 d.0,55 (20VA) | 290,00 € |
| R TAT1014K0Y05 | TAT101 serisi 4000/5A Akım Trafosu 102x55 d.0,55 (20VA) | 290,00 € |
| R TAT101400S05 | TAT101 serisi 400/5A Akım Trafosu 102x55 d.0,25 (2VA)   | 680,00 € |
| R TAT101500S05 | TAT101 serisi 500/5A Akım Trafosu 102x55 d.0,25 (2VA)   | 680,00 € |
| R TAT101600S05 | TAT101 serisi 600/5A Akım Trafosu 102x55 d.0,25 (3VA)   | 680,00 € |
| R TAT101800S05 | TAT101 serisi 800/5A Akım Trafosu 102x55 d.0,25 (4VA)   | 486,00 € |
| R TAT1011K0S05 | TAT101 serisi 1000/5A Akım Trafosu 102x55 d.0,25 (5VA)  | 281,00 € |
| R TAT1011K2S05 | TAT101 serisi 1200/5A Akım Trafosu 102x55 d.0,25 (5VA)  | 281,00 € |
| R TAT1011K5S05 | TAT101 serisi 1500/5A Akım Trafosu 102x55 d.0,25 (5VA)  | 281,00 € |
| R TAT1012K0S05 | TAT101 serisi 2000/5A Akım Trafosu 102x55 d.0,25 (8VA)  | 306,00 € |
| R TAT1012K5S05 | TAT101 serisi 2500/5A Akım Trafosu 102x55 d.0,25 (8VA)  | 306,00 € |
| R TAT1013K0S05 | TAT101 serisi 3000/5A Akım Trafosu 102x55 d.0,25 (12VA) | 306,00 € |
| R TAT1014K0S05 | TAT101 serisi 4000/5A Akım Trafosu 102x55 d.0,25 (16VA) | 306,00 € |

Sekonderi 1A için; örnek ürün kodu: TAT101400J01(Fiyatı için lütfen danışınız.)



## TAT106 serisi 106x76 mm. bara geçişli yüksek hassasiyetli akım trafoları

| Ürün kodu      | Açıklama  | Fiyat    |
|----------------|---|----------|
| R TAT1061K0J05 | TAT106 serisi 1000/5A Akım Trafosu 106x76 d.0,2 (5VA)   | 161,00 € |
| R TAT1061K2J05 | TAT106 serisi 1200/5A Akım Trafosu 106x76 d.0,2 (5VA)   | 161,00 € |
| R TAT1061K5J05 | TAT106 serisi 1500/5A Akım Trafosu 106x76 d.0,2 (10VA)  | 161,00 € |
| R TAT1062K0J05 | TAT106 serisi 2000/5A Akım Trafosu 106x76 d.0,2 (10VA)  | 185,00 € |
| R TAT1062K5J05 | TAT106 serisi 2500/5A Akım Trafosu 106x76 d.0,2 (12VA)  | 185,00 € |
| R TAT1063K0J05 | TAT106 serisi 3000/5A Akım Trafosu 106x76 d.0,2 (15VA)  | 233,00 € |
| R TAT1064K0J05 | TAT106 serisi 4000/5A Akım Trafosu 106x76 d.0,2 (20VA)  | 239,00 € |
| R TAT106600Y05 | TAT106 serisi 600/5A Akım Trafosu 106x76 d.0,55 (1.5VA) | 150,00 € |
| R TAT106800Y05 | TAT106 serisi 800/5A Akım Trafosu 106x76 d.0,55 (3VA)   | 150,00 € |
| R TAT1061K0Y05 | TAT106 serisi 1000/5A Akım Trafosu 106x76 d.0,55 (5VA)  | 161,00 € |
| R TAT1061K2Y05 | TAT106 serisi 1200/5A Akım Trafosu 106x76 d.0,55 (5VA)  | 161,00 € |
| R TAT1061K5Y05 | TAT106 serisi 1500/5A Akım Trafosu 106x76 d.0,55 (10VA) | 161,00 € |
| R TAT1062K0Y05 | TAT106 serisi 2000/5A Akım Trafosu 106x76 d.0,55 (10VA) | 185,00 € |
| R TAT1062K5Y05 | TAT106 serisi 2500/5A Akım Trafosu 106x76 d.0,55 (12VA) | 185,00 € |
| R TAT1063K0Y05 | TAT106 serisi 3000/5A Akım Trafosu 106x76 d.0,55 (15VA) | 233,00 € |
| R TAT1064K0Y05 | TAT106 serisi 4000/5A Akım Trafosu 106x76 d.0,55 (20VA) | 239,00 € |
| R TAT1062K0S05 | TAT106 serisi 2000/5A Akım Trafosu 106x76 d.0,25 (4VA)  | 329,00 € |
| R TAT1062K5S05 | TAT106 serisi 2500/5A Akım Trafosu 106x76 d.0,25 (10VA) | 329,00 € |
| R TAT1063K0S05 | TAT106 serisi 3000/5A Akım Trafosu 106x76 d.0,25 (15VA) | 329,00 € |
| R TAT1064K0S05 | TAT106 serisi 4000/5A Akım Trafosu 106x76 d.0,25 (20VA) | 329,00 € |

Sekonderi 1A için; örnek ürün kodu: TAT1061K0J01(Fiyatı için lütfen danışınız.)



## TAT127 serisi 127x55 mm. bara geçişli yüksek hassasiyetli akım trafoları

| Ürün kodu      | Açıklama  | Fiyat    |
|----------------|---|----------|
| R TAT127800J05 | TAT127 serisi 800/5A Akım Trafosu 127x55 d.0,2 (1.5VA)  | 264,00 € |
| R TAT1271K0J05 | TAT127 serisi 1000/5A Akım Trafosu 127x55 d.0,2 (3VA)   | 264,00 € |
| R TAT1271K2J05 | TAT127 serisi 1200/5A Akım Trafosu 127x55 d.0,2 (6VA)   | 287,00 € |
| R TAT1271K5J05 | TAT127 serisi 1500/5A Akım Trafosu 127x55 d.0,2 (8VA)   | 287,00 € |
| R TAT1272K0J05 | TAT127 serisi 2000/5A Akım Trafosu 127x55 d.0,2 (10VA)  | 313,00 € |
| R TAT1272K5J05 | TAT127 serisi 2500/5A Akım Trafosu 127x55 d.0,2 (15VA)  | 321,00 € |
| R TAT1273K0J05 | TAT127 serisi 3000/5A Akım Trafosu 127x55 d.0,2 (20VA)  | 407,00 € |
| R TAT1274K0J05 | TAT127 serisi 4000/5A Akım Trafosu 127x55 d.0,2 (25VA)  | 431,00 € |
| R TAT1275K0J05 | TAT127 serisi 5000/5A Akım Trafosu 127x55 d.0,2 (30VA)  | 452,00 € |
| R TAT127800Y05 | TAT127 serisi 800/5A Akım Trafosu 127x55 d.0,55 (1.5VA) | 264,00 € |
| R TAT1271K0Y05 | TAT127 serisi 1000/5A Akım Trafosu 127x55 d.0,55 (3VA)  | 264,00 € |
| R TAT1271K2Y05 | TAT127 serisi 1200/5A Akım Trafosu 127x55 d.0,55 (6VA)  | 287,00 € |
| R TAT1271K5Y05 | TAT127 serisi 1500/5A Akım Trafosu 127x55 d.0,55 (8VA)  | 287,00 € |
| R TAT1272K0Y05 | TAT127 serisi 2000/5A Akım Trafosu 127x55 d.0,55 (10VA) | 313,00 € |
| R TAT1272K5Y05 | TAT127 serisi 2500/5A Akım Trafosu 127x55 d.0,55 (15VA) | 321,00 € |
| R TAT1273K0Y05 | TAT127 serisi 3000/5A Akım Trafosu 127x55 d.0,55 (20VA) | 407,00 € |
| R TAT1274K0Y05 | TAT127 serisi 4000/5A Akım Trafosu 127x55 d.0,55 (25VA) | 431,00 € |
| R TAT1275K0Y05 | TAT127 serisi 5000/5A Akım Trafosu 127x55 d.0,55 (30VA) | 452,00 € |
| R TAT127800S05 | TAT127 serisi 800/5A Akım Trafosu 127x55 d.0,25 (3VA)   | 572,00 € |
| R TAT1271K0S05 | TAT127 serisi 1000/5A Akım Trafosu 127x55 d.0,25 (3VA)  | 572,00 € |
| R TAT1271K2S05 | TAT127 serisi 1200/5A Akım Trafosu 127x55 d.0,25 (3VA)  | 572,00 € |
| R TAT1271K5S05 | TAT127 serisi 1500/5A Akım Trafosu 127x55 d.0,25 (5VA)  | 572,00 € |
| R TAT1272K0S05 | TAT127 serisi 2000/5A Akım Trafosu 127x55 d.0,25 (5VA)  | 442,00 € |
| R TAT1272K5S05 | TAT127 serisi 2500/5A Akım Trafosu 127x55 d.0,25 (5VA)  | 442,00 € |
| R TAT1273K0S05 | TAT127 serisi 3000/5A Akım Trafosu 127x55 d.0,25 (8VA)  | 442,00 € |
| R TAT1274K0S05 | TAT127 serisi 4000/5A Akım Trafosu 127x55 d.0,25 (12VA) | 442,00 € |
| R TAT1275K0S05 | TAT127 serisi 5000/5A Akım Trafosu 127x55 d.0,25 (20VA) | 442,00 € |

Sekonderi 1A için; örnek ürün kodu: TAT127800J01(Fiyatı için lütfen danışınız.)

## Yüksek Hassasiyetli Akım Trafoları

### TAT128 serisi 127x85 mm. bara geçişli yüksek hassasiyetli akım trafoları



| Ürün kodu      | Açıklama   | Fiyat    |
|----------------|--|----------|
| R TAT1281K0J05 | TAT128 serisi 1000/5A Akım Trafosu 127x85 d.0,2 (5VA)    | 317,00 € |
| R TAT1281K5J05 | TAT128 serisi 1500/5A Akım Trafosu 127x85 d.0,2 (7.5VA)  | 317,00 € |
| R TAT1282K0J05 | TAT128 serisi 2000/5A Akım Trafosu 127x85 d.0,2 (10VA)   | 358,00 € |
| R TAT1283K0J05 | TAT128 serisi 3000/5A Akım Trafosu 127x85 d.0,2 (20VA)   | 386,00 € |
| R TAT1284K0J05 | TAT128 serisi 4000/5A Akım Trafosu 127x85 d.0,2 (30VA)   | 394,00 € |
| R TAT1285K0J05 | TAT128 serisi 5000/5A Akım Trafosu 127x85 d.0,2 (30VA)   | 418,00 € |
| R TAT1281K0Y05 | TAT128 serisi 1000/5A Akım Trafosu 127x85 d.0,55 (5VA)   | 317,00 € |
| R TAT1281K5Y05 | TAT128 serisi 1500/5A Akım Trafosu 127x85 d.0,55 (7.5VA) | 317,00 € |
| R TAT1282K0Y05 | TAT128 serisi 2000/5A Akım Trafosu 127x85 d.0,55 (10VA)  | 358,00 € |
| R TAT1283K0Y05 | TAT128 serisi 3000/5A Akım Trafosu 127x85 d.0,55 (20VA)  | 386,00 € |
| R TAT1284K0Y05 | TAT128 serisi 4000/5A Akım Trafosu 127x85 d.0,55 (30VA)  | 394,00 € |
| R TAT1285K0Y05 | TAT128 serisi 5000/5A Akım Trafosu 127x85 d.0,55 (30VA)  | 418,00 € |
| R TAT1281K0S05 | TAT128 serisi 1000/5A Akım Trafosu 127x85 d.0,25 (1VA)   | 331,00 € |
| R TAT1281K5S05 | TAT128 serisi 1500/5A Akım Trafosu 127x85 d.0,25 (5VA)   | 331,00 € |
| R TAT1282K0S05 | TAT128 serisi 2000/5A Akım Trafosu 127x85 d.0,25 (5VA)   | 375,00 € |
| R TAT1283K0S05 | TAT128 serisi 3000/5A Akım Trafosu 127x85 d.0,25 (10VA)  | 403,00 € |
| R TAT1284K0S05 | TAT128 serisi 4000/5A Akım Trafosu 127x85 d.0,25 (20VA)  | 412,00 € |
| R TAT1285K0S05 | TAT128 serisi 5000/5A Akım Trafosu 127x85 d.0,25 (20VA)  | 437,00 € |

Sekonderi 1A için; örnek ürün kodu: TAT1281K0J01(Fiyatı için lütfen danışınız.)



### TAT129 serisi 127x105 mm. bara geçişli yüksek hassasiyetli akım trafoları

| Ürün kodu      | Açıklama  | Fiyat    |
|----------------|---|----------|
| R TAT1291K0J05 | TAT129 serisi 1000/5A Akım Trafosu 127x105 d.0,2 (5VA)    | 358,00 € |
| R TAT1291K5J05 | TAT129 serisi 1500/5A Akım Trafosu 127x105 d.0,2 (7.5VA)  | 358,00 € |
| R TAT1292K0J05 | TAT129 serisi 2000/5A Akım Trafosu 127x105 d.0,2 (10VA)   | 408,00 € |
| R TAT1293K0J05 | TAT129 serisi 3000/5A Akım Trafosu 127x105 d.0,2 (20VA)   | 440,00 € |
| R TAT1294K0J05 | TAT129 serisi 4000/5A Akım Trafosu 127x105 d.0,2 (30VA)   | 440,00 € |
| R TAT1295K0J05 | TAT129 serisi 5000/5A Akım Trafosu 127x105 d.0,2 (30VA)   | 509,00 € |
| R TAT1296K0J05 | TAT129 serisi 6000/5A Akım Trafosu 127x105 d.0,2 (30VA)   | 509,00 € |
| R TAT1291K0Y05 | TAT129 serisi 1000/5A Akım Trafosu 127x105 d.0,55 (5VA)   | 358,00 € |
| R TAT1291K5Y05 | TAT129 serisi 1500/5A Akım Trafosu 127x105 d.0,55 (7.5VA) | 358,00 € |
| R TAT1292K0Y05 | TAT129 serisi 2000/5A Akım Trafosu 127x105 d.0,55 (10VA)  | 408,00 € |
| R TAT1293K0Y05 | TAT129 serisi 3000/5A Akım Trafosu 127x105 d.0,55 (20VA)  | 440,00 € |
| R TAT1294K0Y05 | TAT129 serisi 4000/5A Akım Trafosu 127x105 d.0,55 (30VA)  | 440,00 € |
| R TAT1295K0Y05 | TAT129 serisi 5000/5A Akım Trafosu 127x105 d.0,55 (30VA)  | 509,00 € |
| R TAT1296K0Y05 | TAT129 serisi 6000/5A Akım Trafosu 127x105 d.0,55 (30VA)  | 509,00 € |
| R TAT1291K0S05 | TAT129 serisi 1000/5A Akım Trafosu 127x105 d.0,25 (1VA)   | 375,00 € |
| R TAT1291K5S05 | TAT129 serisi 1500/5A Akım Trafosu 127x105 d.0,25 (5VA)   | 375,00 € |
| R TAT1292K0S05 | TAT129 serisi 2000/5A Akım Trafosu 127x105 d.0,25 (5VA)   | 426,00 € |
| R TAT1293K0S05 | TAT129 serisi 3000/5A Akım Trafosu 127x105 d.0,25 (10VA)  | 460,00 € |
| R TAT1294K0S05 | TAT129 serisi 4000/5A Akım Trafosu 127x105 d.0,25 (20VA)  | 460,00 € |
| R TAT1295K0S05 | TAT129 serisi 5000/5A Akım Trafosu 127x105 d.0,25 (20VA)  | 532,00 € |
| R TAT1296K0S05 | TAT129 serisi 6000/5A Akım Trafosu 127x105 d.0,25 (20VA)  | 532,00 € |

Sekonderi 1A için; örnek ürün kodu: TAT1291K0J01(Fiyatı için lütfen danışınız.)

### TAT165 serisi 165x127 mm. bara geçişli yüksek hassasiyetli akım trafoları

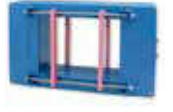

| Ürün kodu      | Açıklama  | Fiyat    |
|----------------|---|----------|
| R TAT1651K0J05 | TAT165 serisi 1000/5A Akım Trafosu 165x127 d.0,2 (5VA)    | 386,00 € |
| R TAT1651K5J05 | TAT165 serisi 1500/5A Akım Trafosu 165x127 d.0,2 (7.5VA)  | 386,00 € |
| R TAT1652K0J05 | TAT165 serisi 2000/5A Akım Trafosu 165x127 d.0,2 (10VA)   | 427,00 € |
| R TAT1653K0J05 | TAT165 serisi 3000/5A Akım Trafosu 165x127 d.0,2 (20VA)   | 454,00 € |
| R TAT1654K0J05 | TAT165 serisi 4000/5A Akım Trafosu 165x127 d.0,2 (30VA)   | 454,00 € |
| R TAT1655K0J05 | TAT165 serisi 5000/5A Akım Trafosu 165x127 d.0,2 (30VA)   | 523,00 € |
| R TAT1656K0J05 | TAT165 serisi 6000/5A Akım Trafosu 165x127 d.0,2 (30VA)   | 545,00 € |
| R TAT1658K0J05 | TAT165 serisi 8000/5A Akım Trafosu 165x127 d.0,2 (30VA)   | 592,00 € |
| R TAT1651K0Y05 | TAT165 serisi 1000/5A Akım Trafosu 165x127 d.0,55 (5VA)   | 386,00 € |
| R TAT1651K5Y05 | TAT165 serisi 1500/5A Akım Trafosu 165x127 d.0,55 (7.5VA) | 386,00 € |
| R TAT1652K0Y05 | TAT165 serisi 2000/5A Akım Trafosu 165x127 d.0,55 (10VA)  | 427,00 € |
| R TAT1653K0Y05 | TAT165 serisi 3000/5A Akım Trafosu 165x127 d.0,55 (20VA)  | 454,00 € |
| R TAT1654K0Y05 | TAT165 serisi 4000/5A Akım Trafosu 165x127 d.0,55 (30VA)  | 454,00 € |
| R TAT1655K0Y05 | TAT165 serisi 5000/5A Akım Trafosu 165x127 d.0,55 (30VA)  | 523,00 € |
| R TAT1656K0Y05 | TAT165 serisi 6000/5A Akım Trafosu 165x127 d.0,55 (30VA)  | 545,00 € |
| R TAT1658K0Y05 | TAT165 serisi 8000/5A Akım Trafosu 165x127 d.0,55 (30VA)  | 592,00 € |
| R TAT1651K0S05 | TAT165 serisi 1000/5A Akım Trafosu 165x127 d.0,25 (1VA)   | 403,00 € |
| R TAT1651K5S05 | TAT165 serisi 1500/5A Akım Trafosu 165x127 d.0,25 (5VA)   | 403,00 € |
| R TAT1652K0S05 | TAT165 serisi 2000/5A Akım Trafosu 165x127 d.0,25 (5VA)   | 446,00 € |
| R TAT1653K0S05 | TAT165 serisi 3000/5A Akım Trafosu 165x127 d.0,25 (10VA)  | 475,00 € |
| R TAT1654K0S05 | TAT165 serisi 4000/5A Akım Trafosu 165x127 d.0,25 (20VA)  | 475,00 € |
| R TAT1655K0S05 | TAT165 serisi 5000/5A Akım Trafosu 165x127 d.0,25 (20VA)  | 547,00 € |
| R TAT1656K0S05 | TAT165 serisi 6000/5A Akım Trafosu 165x127 d.0,25 (20VA)  | 570,00 € |
| R TAT1658K0S05 | TAT165 serisi 8000/5A Akım Trafosu 165x127 d.0,25 (20VA)  | 618,00 € |

Sekonderi 1A için; örnek ürün kodu: TAT1651K0J01(Fiyatı için lütfen danışınız.)

### TAT225 serisi 225x127 mm. bara geçişli yüksek hassasiyetli akım trafoları



| Ürün kodu      | Açıklama  | Fiyat     |
|----------------|---|-----------|
| R TAT2251K0J05 | TAT225 serisi 1000/5A Akım Trafosu 225x127 d.0,2 (5VA)    | 524,00 €  |
| R TAT2251K5J05 | TAT225 serisi 1500/5A Akım Trafosu 225x127 d.0,2 (7.5VA)  | 524,00 €  |
| R TAT2252K0J05 | TAT225 serisi 2000/5A Akım Trafosu 225x127 d.0,2 (10VA)   | 553,00 €  |
| R TAT2253K0J05 | TAT225 serisi 3000/5A Akım Trafosu 225x127 d.0,2 (20VA)   | 582,00 €  |
| R TAT2254K0J05 | TAT225 serisi 4000/5A Akım Trafosu 225x127 d.0,2 (30VA)   | 611,00 €  |
| R TAT2255K0J05 | TAT225 serisi 5000/5A Akım Trafosu 225x127 d.0,2 (30VA)   | 640,00 €  |
| R TAT2256K0J05 | TAT225 serisi 6000/5A Akım Trafosu 225x127 d.0,2 (30VA)   | 669,00 €  |
| R TAT2258K0J05 | TAT225 serisi 8000/5A Akım Trafosu 225x127 d.0,2 (30VA)   | 728,00 €  |
| R TAT2251K0Y05 | TAT225 serisi 1000/5A Akım Trafosu 225x127 d.0,55 (5VA)   | 524,00 €  |
| R TAT2251K5Y05 | TAT225 serisi 1500/5A Akım Trafosu 225x127 d.0,55 (7.5VA) | 524,00 €  |
| R TAT2252K0Y05 | TAT225 serisi 2000/5A Akım Trafosu 225x127 d.0,55 (10VA)  | 553,00 €  |
| R TAT2253K0Y05 | TAT225 serisi 3000/5A Akım Trafosu 225x127 d.0,55 (20VA)  | 582,00 €  |
| R TAT2254K0Y05 | TAT225 serisi 4000/5A Akım Trafosu 225x127 d.0,55 (30VA)  | 611,00 €  |
| R TAT2255K0Y05 | TAT225 serisi 5000/5A Akım Trafosu 225x127 d.0,55 (30VA)  | 640,00 €  |
| R TAT2256K0Y05 | TAT225 serisi 6000/5A Akım Trafosu 225x127 d.0,55 (30VA)  | 669,00 €  |
| R TAT2258K0Y05 | TAT225 serisi 8000/5A Akım Trafosu 225x127 d.0,55 (30VA)  | 728,00 €  |
| R TAT2251K0S05 | TAT225 serisi 1000/5A Akım Trafosu 225x127 d.0,25 (1VA)   | 548,00 €  |
| R TAT2251K5S05 | TAT225 serisi 1500/5A Akım Trafosu 225x127 d.0,25 (5VA)   | 548,00 €  |
| R TAT2292K0S05 | TAT225 serisi 2000/5A Akım Trafosu 225x127 d.0,25 (5VA)   | danışınız |
| R TAT2253K0S05 | TAT225 serisi 3000/5A Akım Trafosu 225x127 d.0,25 (10VA)  | 609,00 €  |
| R TAT2254K0S05 | TAT225 serisi 4000/5A Akım Trafosu 225x127 d.0,25 (20VA)  | 639,00 €  |
| R TAT2255K0S05 | TAT225 serisi 5000/5A Akım Trafosu 225x127 d.0,25 (20VA)  | 669,00 €  |
| R TAT2256K0S05 | TAT225 serisi 6000/5A Akım Trafosu 225x127 d.0,25 (20VA)  | 700,00 €  |
| R TAT2258K0S05 | TAT225 serisi 8000/5A Akım Trafosu 225x127 d.0,25 (20VA)  | 761,00 €  |

Sekonderi 1A için; örnek ürün kodu: TAT2251K0J01(Fiyatı için lütfen danışınız.)

# *Koruma Akım Trafoları*

## Koruma Akım Trafoları



### TAC005 serisi primer sargılı koruma akım trafoları

| Ürün kodu      | Açıklama  | Fiyat   |
|----------------|---|---------|
| R TAC005005K05 | TAC005 serisi 5/5A Akım Trafosu Cl. 5P5 (1VA)   | 63,00 € |
| R TAC005010K05 | TAC005 serisi 10/5A Akım Trafosu Cl. 5P5 (1VA)  | 63,00 € |
| R TAC005015K05 | TAC005 serisi 15/5A Akım Trafosu Cl. 5P5 (1VA)  | 63,00 € |
| R TAC005020K05 | TAC005 serisi 20/5A Akım Trafosu Cl. 5P5 (1VA)  | 63,00 € |
| R TAC005025K05 | TAC005 serisi 25/5A Akım Trafosu Cl. 5P5 (1VA)  | 63,00 € |
| R TAC005030K05 | TAC005 serisi 30/5A Akım Trafosu Cl. 5P5 (1VA)  | 63,00 € |
| R TAC005040K05 | TAC005 serisi 40/5A Akım Trafosu Cl. 5P5 (1VA)  | 63,00 € |
| R TAC005050K05 | TAC005 serisi 50/5A Akım Trafosu Cl. 5P5 (1VA)  | 63,00 € |
| R TAC005060K05 | TAC005 serisi 60/5A Akım Trafosu Cl. 5P5 (1VA)  | 69,00 € |
| R TAC005080K05 | TAC005 serisi 80/5A Akım Trafosu Cl. 5P5 (1VA)  | 75,00 € |
| R TAC005100K05 | TAC005 serisi 100/5A Akım Trafosu Cl. 5P5 (1VA) | 79,00 € |

Sekonderi 1A için; örnek ürün kodu: TAC005005K01(Fiyatı için lütfen danışınız.)



### TAC008 serisi primer sargılı koruma akım trafoları

| Ürün kodu      | Açıklama   | Fiyat   |
|----------------|--|---------|
| R TAC008005K05 | TAC008 serisi 5/5A Akım Trafosu Cl. 5P5 (2.5VA)  | 74,00 € |
| R TAC008010K05 | TAC008 serisi 10/5A Akım Trafosu Cl. 5P5 (2.5VA) | 74,00 € |
| R TAC008015K05 | TAC008 serisi 15/5A Akım Trafosu Cl. 5P5 (2.5VA) | 74,00 € |
| R TAC008020K05 | TAC008 serisi 20/5A Akım Trafosu Cl. 5P5 (2.5VA) | 74,00 € |
| R TAC008025K05 | TAC008 serisi 25/5A Akım Trafosu Cl. 5P5 (2.5VA) | 74,00 € |
| R TAC008030K05 | TAC008 serisi 30/5A Akım Trafosu Cl. 5P5 (2.5VA) | 74,00 € |
| R TAC008040K05 | TAC008 serisi 40/5A Akım Trafosu Cl. 5P5 (2.5VA) | 84,00 € |
| R TAC008050K05 | TAC008 serisi 50/5A Akım Trafosu Cl. 5P5 (2.5VA) | 84,00 € |
| R TAC008060K05 | TAC008 serisi 60/5A Akım Trafosu Cl. 5P5 (2.5VA) | 84,00 € |
| R TAC008080K05 | TAC008 serisi 80/5A Akım Trafosu Cl. 5P5 (2.5VA) | 84,00 € |
| R TAC008005L05 | TAC008 serisi 5/5A Akım Trafosu Cl. 5P10 (2VA)   | 74,00 € |
| R TAC008010L05 | TAC008 serisi 10/5A Akım Trafosu Cl. 5P10 (2VA)  | 74,00 € |
| R TAC008015L05 | TAC008 serisi 15/5A Akım Trafosu Cl. 5P10 (2VA)  | 74,00 € |
| R TAC008020L05 | TAC008 serisi 20/5A Akım Trafosu Cl. 5P10 (2VA)  | 74,00 € |
| R TAC008025L05 | TAC008 serisi 25/5A Akım Trafosu Cl. 5P10 (2VA)  | 74,00 € |
| R TAC008030L05 | TAC008 serisi 30/5A Akım Trafosu Cl. 5P10 (2VA)  | 74,00 € |
| R TAC008040L05 | TAC008 serisi 40/5A Akım Trafosu Cl. 5P10 (2VA)  | 84,00 € |
| R TAC008050L05 | TAC008 serisi 50/5A Akım Trafosu Cl. 5P10 (2VA)  | 84,00 € |
| R TAC008060L05 | TAC008 serisi 60/5A Akım Trafosu Cl. 5P10 (2VA)  | 84,00 € |
| R TAC008080L05 | TAC008 serisi 80/5A Akım Trafosu Cl. 5P10 (2VA)  | 84,00 € |

Sekonderi 1A için; örnek ürün kodu: TAC008005K01(Fiyatı için lütfen danışınız.)



### TAC020 serisi primer sargılı koruma akım trafoları

| Ürün kodu      | Açıklama   | Fiyat    |
|----------------|--|----------|
| R TAC020005K05 | TAC020 serisi 5/5A Akım Trafosu Cl. 5P5 (6VA)    | 121,00 € |
| R TAC020010K05 | TAC020 serisi 10/5A Akım Trafosu Cl. 5P5 (6VA)   | 121,00 € |
| R TAC020015K05 | TAC020 serisi 15/5A Akım Trafosu Cl. 5P5 (6VA)   | 121,00 € |
| R TAC020020K05 | TAC020 serisi 20/5A Akım Trafosu Cl. 5P5 (6VA)   | 121,00 € |
| R TAC020025K05 | TAC020 serisi 25/5A Akım Trafosu Cl. 5P5 (6VA)   | 121,00 € |
| R TAC020030K05 | TAC020 serisi 30/5A Akım Trafosu Cl. 5P5 (6VA)   | 121,00 € |
| R TAC020040K05 | TAC020 serisi 40/5A Akım Trafosu Cl. 5P5 (6VA)   | 121,00 € |
| R TAC020050K05 | TAC020 serisi 50/5A Akım Trafosu Cl. 5P5 (6VA)   | 121,00 € |
| R TAC020060K05 | TAC020 serisi 60/5A Akım Trafosu Cl. 5P5 (6VA)   | 121,00 € |
| R TAC020080K05 | TAC020 serisi 80/5A Akım Trafosu Cl. 5P5 (6VA)   | 121,00 € |
| R TAC020100K05 | TAC020 serisi 100/5A Akım Trafosu Cl. 5P5 (6VA)  | 121,00 € |
| R TAC020150K05 | TAC020 serisi 150/5A Akım Trafosu Cl. 5P5 (6VA)  | 121,00 € |
| R TAC020200K05 | TAC020 serisi 200/5A Akım Trafosu Cl. 5P5 (6VA)  | 121,00 € |
| R TAC020250K05 | TAC020 serisi 250/5A Akım Trafosu Cl. 5P5 (6VA)  | 121,00 € |
| R TAC020300K05 | TAC020 serisi 300/5A Akım Trafosu Cl. 5P5 (6VA)  | 121,00 € |
| R TAC020400K05 | TAC020 serisi 400/5A Akım Trafosu Cl. 5P5 (6VA)  | 121,00 € |
| R TAC020500K05 | TAC020 serisi 500/5A Akım Trafosu Cl. 5P5 (6VA)  | 121,00 € |
| R TAC020600K05 | TAC020 serisi 600/5A Akım Trafosu Cl. 5P5 (6VA)  | 121,00 € |
| R TAC020005L05 | TAC020 serisi 5/5A Akım Trafosu Cl. 5P10 (3VA)   | 121,00 € |
| R TAC020010L05 | TAC020 serisi 10/5A Akım Trafosu Cl. 5P10 (3VA)  | 121,00 € |
| R TAC020015L05 | TAC020 serisi 15/5A Akım Trafosu Cl. 5P10 (3VA)  | 121,00 € |
| R TAC020020L05 | TAC020 serisi 20/5A Akım Trafosu Cl. 5P10 (3VA)  | 121,00 € |
| R TAC020025L05 | TAC020 serisi 25/5A Akım Trafosu Cl. 5P10 (3VA)  | 121,00 € |
| R TAC020030L05 | TAC020 serisi 30/5A Akım Trafosu Cl. 5P10 (3VA)  | 121,00 € |
| R TAC020040L05 | TAC020 serisi 40/5A Akım Trafosu Cl. 5P10 (3VA)  | 121,00 € |
| R TAC020050L05 | TAC020 serisi 50/5A Akım Trafosu Cl. 5P10 (3VA)  | 121,00 € |
| R TAC020060L05 | TAC020 serisi 60/5A Akım Trafosu Cl. 5P10 (3VA)  | 121,00 € |
| R TAC020080L05 | TAC020 serisi 80/5A Akım Trafosu Cl. 5P10 (3VA)  | 121,00 € |
| R TAC020100L05 | TAC020 serisi 100/5A Akım Trafosu Cl. 5P10 (3VA) | 121,00 € |
| R TAC020150L05 | TAC020 serisi 150/5A Akım Trafosu Cl. 5P10 (3VA) | 121,00 € |
| R TAC020200L05 | TAC020 serisi 200/5A Akım Trafosu Cl. 5P10 (3VA) | 121,00 € |
| R TAC020250L05 | TAC020 serisi 250/5A Akım Trafosu Cl. 5P10 (3VA) | 121,00 € |
| R TAC020300L05 | TAC020 serisi 300/5A Akım Trafosu Cl. 5P10 (3VA) | 121,00 € |
| R TAC020400L05 | TAC020 serisi 400/5A Akım Trafosu Cl. 5P10 (3VA) | 121,00 € |
| R TAC020500L05 | TAC020 serisi 500/5A Akım Trafosu Cl. 5P10 (3VA) | 121,00 € |
| R TAC020600L05 | TAC020 serisi 600/5A Akım Trafosu Cl. 5P10 (3VA) | 121,00 € |

Sekonderi 1A için; örnek ürün kodu: TAC020005K01(Fiyatı için lütfen danışınız.)

## Koruma Akım Trafoları

**TAC021 serisi 20x10 mm. bara veya Ø21 mm. kablo geçişli koruma akım trafoları**

| Ürün kodu      | Açıklama  | Fiyat   |
|----------------|---|---------|
| R TAC021100K05 | TAC021 serisi 100/5A Akım Trafosu 20x10 Cl. 5P5 (2VA)     | 55,00 € |
| R TAC021120K05 | TAC021 serisi 120/5A Akım Trafosu 20x10 Cl. 5P5 (3VA)     | 55,00 € |
| R TAC021150K05 | TAC021 serisi 150/5A Akım Trafosu 20x10 Cl. 5P5 (4VA)     | 58,00 € |
| R TAC021200K05 | TAC021 serisi 200/5A Akım Trafosu 20x10 Cl. 5P5 (5VA)     | 58,00 € |
| R TAC021250K05 | TAC021 serisi 250/5A Akım Trafosu 20x10 Cl. 5P5 (6VA)     | 64,00 € |
| R TAC021100L05 | TAC021 serisi 100/5A Akım Trafosu 20x10 Cl. 5P10 (0.85VA) | 55,00 € |
| R TAC021120L05 | TAC021 serisi 120/5A Akım Trafosu 20x10 Cl. 5P10 (1VA)    | 55,00 € |
| R TAC021150L05 | TAC021 serisi 150/5A Akım Trafosu 20x10 Cl. 5P10 (1.5VA)  | 58,00 € |
| R TAC021200L05 | TAC021 serisi 200/5A Akım Trafosu 20x10 Cl. 5P10 (2VA)    | 58,00 € |
| R TAC021250L05 | TAC021 serisi 250/5A Akım Trafosu 20x10 Cl. 5P10 (2.5VA)  | 64,00 € |

Sekonderi 1A için; örnek ürün kodu: TAC021100K01(Fiyatı için lütfen danışınız.)

**TAC033 serisi 30x10 mm. bara veya Ø24 mm. kablo geçişli koruma akım trafoları**

| Ürün kodu      | Açıklama   | Fiyat    |
|----------------|--|----------|
| R TAC033060K05 | TAC033 serisi 60/5A Akım Trafosu 30x10 Cl. 5P5 (1VA)     | 71,00 €  |
| R TAC033080K05 | TAC033 serisi 80/5A Akım Trafosu 30x10 Cl. 5P5 (1.5VA)   | 71,00 €  |
| R TAC033100K05 | TAC033 serisi 100/5A Akım Trafosu 30x10 Cl. 5P5 (2VA)    | 71,00 €  |
| R TAC033120K05 | TAC033 serisi 120/5A Akım Trafosu 30x10 Cl. 5P5 (2.5VA)  | 71,00 €  |
| R TAC033150K05 | TAC033 serisi 150/5A Akım Trafosu 30x10 Cl. 5P5 (3VA)    | 98,00 €  |
| R TAC033200K05 | TAC033 serisi 200/5A Akım Trafosu 30x10 Cl. 5P5 (4VA)    | 98,00 €  |
| R TAC033250K05 | TAC033 serisi 250/5A Akım Trafosu 30x10 Cl. 5P5 (5VA)    | 114,00 € |
| R TAC033300K05 | TAC033 serisi 300/5A Akım Trafosu 30x10 Cl. 5P5 (6VA)    | 114,00 € |
| R TAC033400K05 | TAC033 serisi 400/5A Akım Trafosu 30x10 Cl. 5P5 (8VA)    | 114,00 € |
| R TAC033500K05 | TAC033 serisi 500/5A Akım Trafosu 30x10 Cl. 5P5 (10VA)   | 114,00 € |
| R TAC033600K05 | TAC033 serisi 600/5A Akım Trafosu 30x10 Cl. 5P5 (12VA)   | 114,00 € |
| R TAC033150L05 | TAC033 serisi 150/5A Akım Trafosu 30x10 Cl. 5P10 (1VA)   | 98,00 €  |
| R TAC033200L05 | TAC033 serisi 200/5A Akım Trafosu 30x10 Cl. 5P10 (1VA)   | 98,00 €  |
| R TAC033250L05 | TAC033 serisi 250/5A Akım Trafosu 30x10 Cl. 5P10 (1.5VA) | 114,00 € |
| R TAC033300L05 | TAC033 serisi 300/5A Akım Trafosu 30x10 Cl. 5P10 (2VA)   | 114,00 € |
| R TAC033400L05 | TAC033 serisi 400/5A Akım Trafosu 30x10 Cl. 5P10 (2.5VA) | 114,00 € |
| R TAC033500L05 | TAC033 serisi 500/5A Akım Trafosu 30x10 Cl. 5P10 (3VA)   | 114,00 € |
| R TAC033600L05 | TAC033 serisi 600/5A Akım Trafosu 30x10 Cl. 5P10 (4VA)   | 114,00 € |

Sekonderi 1A için; örnek ürün kodu: TAC033060K01(Fiyatı için lütfen danışınız.)

**TAC040 serisi 40x10 mm. bara veya Ø32 mm. kablo geçişli koruma akım trafoları**

| Ürün kodu       | Açıklama   | Fiyat   |
|-----------------|--|---------|
| R TAC040400K05  | TAC040 serisi 400/5A Akım Trafosu 40x10 Cl. 5P5 (1VA)    | 50,00 € |
| R TAC040500K05  | TAC040 serisi 500/5A Akım Trafosu 40x10 Cl. 5P5 (1.5VA)  | 50,00 € |
| R TAC040600K05  | TAC040 serisi 600/5A Akım Trafosu 40x10 Cl. 5P5 (2VA)    | 50,00 € |
| R TAC040800K05  | TAC040 serisi 800/5A Akım Trafosu 40x10 Cl. 5P5 (3VA)    | 56,00 € |
| R TAC0401000K05 | TAC040 serisi 1000/5A Akım Trafosu 40x10 Cl. 5P5 (3.5VA) | 61,00 € |

Sekonderi 1A için; örnek ürün kodu: TAC040400K01(Fiyatı için lütfen danışınız.)

**TAC051 serisi 51x18 mm. bara veya Ø30 mm. kablo geçişli koruma akım trafoları**

| Ürün kodu       | Açıklama  | Fiyat   |
|-----------------|---|---------|
| R TAC051200K05  | TAC051 serisi 200/5A Akım Trafosu 51x18 Cl. 5P5 (2VA)     | 63,00 € |
| R TAC051250K05  | TAC051 serisi 250/5A Akım Trafosu 51x18 Cl. 5P5 (3VA)     | 73,00 € |
| R TAC051300K05  | TAC051 serisi 300/5A Akım Trafosu 51x18 Cl. 5P5 (3.5VA)   | 73,00 € |
| R TAC051400K05  | TAC051 serisi 400/5A Akım Trafosu 51x18 Cl. 5P5 (4VA)     | 73,00 € |
| R TAC051500K05  | TAC051 serisi 500/5A Akım Trafosu 51x18 Cl. 5P5 (5VA)     | 74,00 € |
| R TAC051600K05  | TAC051 serisi 600/5A Akım Trafosu 51x18 Cl. 5P5 (6VA)     | 74,00 € |
| R TAC051800K05  | TAC051 serisi 800/5A Akım Trafosu 51x18 Cl. 5P5 (7VA)     | 77,00 € |
| R TAC0511000K05 | TAC051 serisi 1000/5A Akım Trafosu 51x18 Cl. 5P5 (10VA)   | 77,00 € |
| R TAC0511200K05 | TAC051 serisi 1200/5A Akım Trafosu 51x18 Cl. 5P5 (12VA)   | 87,00 € |
| R TAC0511400K05 | TAC051 serisi 1400/5A Akım Trafosu 51x18 Cl. 5P5 (14VA)   | 90,00 € |
| R TAC051500L05  | TAC051 serisi 500/5A Akım Trafosu 51x18 Cl. 5P10 (1.5VA)  | 74,00 € |
| R TAC051600L05  | TAC051 serisi 600/5A Akım Trafosu 51x18 Cl. 5P10 (2VA)    | 74,00 € |
| R TAC051800L05  | TAC051 serisi 800/5A Akım Trafosu 51x18 Cl. 5P10 (2.5VA)  | 77,00 € |
| R TAC0511000L05 | TAC051 serisi 1000/5A Akım Trafosu 51x18 Cl. 5P10 (2.8VA) | 77,00 € |
| R TAC0511200L05 | TAC051 serisi 1200/5A Akım Trafosu 51x18 Cl. 5P10 (3.3VA) | 87,00 € |
| R TAC0511400L05 | TAC051 serisi 1400/5A Akım Trafosu 51x18 Cl. 5P10 (4VA)   | 90,00 € |

Sekonderi 1A için; örnek ürün kodu: TAC051200K01(Fiyatı için lütfen danışınız.)

**TAC054 serisi 54x34 mm. veya 41x41 mm. bara geçişli koruma akım trafoları**

| Ürün kodu       | Açıklama   | Fiyat   |
|-----------------|--|---------|
| R TAC054400K05  | TAC054 Serisi 400/5A Akım Trafosu 54x34 - 41x41 d.5P5 (1VA)  | 79,00 € |
| R TAC054500K05  | TAC054 Serisi 500/5A Akım Trafosu 54x34 - 41x41 d.5P5 (1VA)  | 82,00 € |
| R TAC054600K05  | TAC054 Serisi 600/5A Akım Trafosu 54x34 - 41x41 d.5P5 (1VA)  | 82,00 € |
| R TAC054800K05  | TAC054 Serisi 800/5A Akım Trafosu 54x34 - 41x41 d.5P5 (1VA)  | 82,00 € |
| R TAC0541000K05 | TAC054 Serisi 1000/5A Akım Trafosu 54x34 - 41x41 d.5P5 (1VA) | 86,00 € |
| R TAC0541200K05 | TAC054 Serisi 1200/5A Akım Trafosu 54x34 - 41x41 d.5P5 (1VA) | 86,00 € |
| R TAC0541400K05 | TAC054 Serisi 1400/5A Akım Trafosu 54x34 - 41x41 d.5P5 (1VA) | 93,00 € |
| R TAC0542000K05 | TAC054 Serisi 2000/5A Akım Trafosu 54x34 - 41x41 d.5P5 (1VA) | 93,00 € |

Sekonderi 1A için; örnek ürün kodu: TAC054400K01(Fiyatı için lütfen danışınız.)

**TAT061 serisi 61x31 mm. bara veya Ø51 mm. kablo geçişli koruma akım trafoları**

| Ürün kodu       | Açıklama   | Fiyat   |
|-----------------|--|---------|
| R TAT061600K05  | TAT061 serisi 600/5A Akım Trafosu 61x31 Cl. 5P5 (2VA)  | 82,00 € |
| R TAT061800K05  | TAT061 serisi 800/5A Akım Trafosu 61x31 Cl. 5P5 (3VA)  | 82,00 € |
| R TAT0611000K05 | TAT061 serisi 1000/5A Akım Trafosu 61x31 Cl. 5P5 (4VA) | 86,00 € |
| R TAT0611200K05 | TAT061 serisi 1200/5A Akım Trafosu 61x31 Cl. 5P5 (5VA) | 86,00 € |
| R TAT0611400K05 | TAT061 serisi 1400/5A Akım Trafosu 61x31 Cl. 5P5 (6VA) | 92,00 € |
| R TAT0612000K05 | TAT061 serisi 2000/5A Akım Trafosu 61x31 Cl. 5P5 (8VA) | 92,00 € |

Sekonderi 1A için; örnek ürün kodu: TAT061600K01(Fiyatı için lütfen danışınız.)

## Koruma Akım Trafoları

### TAC071 serisi 15x5 mm. bara veya Ø17 mm. kablo geçişli koruma akım trafoları



| Ürün kodu      | Açıklama   | Fiyat    |
|----------------|--|----------|
| R TAC071030K05 | TAC071 serisi 30/5A Akım Trafosu Ø17 Cl. 5P5 (1VA)     | 104,00 € |
| R TAC071040K05 | TAC071 serisi 40/5A Akım Trafosu Ø17 Cl. 5P5 (1.5VA)   | 104,00 € |
| R TAC071050K05 | TAC071 serisi 50/5A Akım Trafosu Ø17 Cl. 5P5 (2VA)     | 104,00 € |
| R TAC071060K05 | TAC071 serisi 60/5A Akım Trafosu Ø17 Cl. 5P5 (2.5VA)   | 104,00 € |
| R TAC071080K05 | TAC071 serisi 80/5A Akım Trafosu Ø17 Cl. 5P5 (3.5VA)   | 111,00 € |
| R TAC071100K05 | TAC071 serisi 100/5A Akım Trafosu Ø17 Cl. 5P5 (4VA)    | 111,00 € |
| R TAC071120K05 | TAC071 serisi 120/5A Akım Trafosu Ø17 Cl. 5P5 (5VA)    | 111,00 € |
| R TAC071150J05 | TAC071 serisi 150/5A Akım Trafosu Ø17 Cl. 5P5 (6VA)    | 128,00 € |
| R TAC071060L05 | TAC071 serisi 60/5A Akım Trafosu Ø17 Cl. 5P10 (1VA)    | 104,00 € |
| R TAC071080L05 | TAC071 serisi 80/5A Akım Trafosu Ø17 Cl. 5P10 (1.5VA)  | 111,00 € |
| R TAC071100L05 | TAC071 serisi 100/5A Akım Trafosu Ø17 Cl. 5P10 (1.5VA) | 111,00 € |
| R TAC071120L05 | TAC071 serisi 120/5A Akım Trafosu Ø17 Cl. 5P10 (1.5VA) | 111,00 € |
| R TAC071150Y05 | TAC071 serisi 150/5A Akım Trafosu Ø17 Cl. 5P10 (2VA)   | 128,00 € |

Sekonderi 1A için; örnek ürün kodu: TAC071030K01(Fiyatı için lütfen danışınız.)



### TAT050 serisi Ø 50 mm. kablo geçişli koruma akım trafoları

| Ürün kodu      | Açıklama  | Fiyat    |
|----------------|---|----------|
| R TAT050100K05 | TAT050 serisi 100/5A Akım Trafosu Ø50 Cl. 5P5 (5VA)     | 200,00 € |
| R TAT050150K05 | TAT050 serisi 150/5A Akım Trafosu Ø50 Cl. 5P5 (5VA)     | 200,00 € |
| R TAT050200K05 | TAT050 serisi 200/5A Akım Trafosu Ø50 Cl. 5P5 (7VA)     | 200,00 € |
| R TAT050250K05 | TAT050 serisi 250/5A Akım Trafosu Ø50 Cl. 5P5 (8VA)     | 200,00 € |
| R TAT050300K05 | TAT050 serisi 300/5A Akım Trafosu Ø50 Cl. 5P5 (8.5VA)   | 200,00 € |
| R TAT050400K05 | TAT050 serisi 400/5A Akım Trafosu Ø50 Cl. 5P5 (10VA)    | 200,00 € |
| R TAT050500K05 | TAT050 serisi 500/5A Akım Trafosu Ø50 Cl. 5P5 (10VA)    | 200,00 € |
| R TAT050600K05 | TAT050 serisi 600/5A Akım Trafosu Ø50 Cl. 5P5 (12.5VA)  | 200,00 € |
| R TAT050800K05 | TAT050 serisi 800/5A Akım Trafosu Ø50 Cl. 5P5 (12.5VA)  | 200,00 € |
| R TAT0501K0K05 | TAT050 serisi 1000/5A Akım Trafosu Ø50 Cl. 5P5 (15VA)   | 200,00 € |
| R TAT050100L05 | TAT050 serisi 100/5A Akım Trafosu Ø50 Cl. 5P10 (2VA)    | 200,00 € |
| R TAT050150L05 | TAT050 serisi 150/5A Akım Trafosu Ø50 Cl. 5P10 (3.5VA)  | 200,00 € |
| R TAT050200L05 | TAT050 serisi 200/5A Akım Trafosu Ø50 Cl. 5P10 (5VA)    | 200,00 € |
| R TAT050250L05 | TAT050 serisi 250/5A Akım Trafosu Ø50 Cl. 5P10 (6VA)    | 200,00 € |
| R TAT050300L05 | TAT050 serisi 300/5A Akım Trafosu Ø50 Cl. 5P10 (7VA)    | 200,00 € |
| R TAT050400L05 | TAT050 serisi 400/5A Akım Trafosu Ø50 Cl. 5P10 (7VA)    | 200,00 € |
| R TAT050500L05 | TAT050 serisi 500/5A Akım Trafosu Ø50 Cl. 5P10 (9VA)    | 200,00 € |
| R TAT050600L05 | TAT050 serisi 600/5A Akım Trafosu Ø50 Cl. 5P10 (10VA)   | 200,00 € |
| R TAT050800L05 | TAT050 serisi 800/5A Akım Trafosu Ø50 Cl. 5P10 (10VA)   | 200,00 € |
| R TAT0501K0L05 | TAT050 serisi 1000/5A Akım Trafosu Ø50 Cl. 5P10 (10VA)  | 200,00 € |
| R TAT050100M05 | TAT050 serisi 100/5A Akım Trafosu Ø50 Cl. 5P15 (1VA)    | 200,00 € |
| R TAT050150M05 | TAT050 serisi 150/5A Akım Trafosu Ø50 Cl. 5P15 (1.5VA)  | 200,00 € |
| R TAT050200M05 | TAT050 serisi 200/5A Akım Trafosu Ø50 Cl. 5P15 (2.5VA)  | 200,00 € |
| R TAT050250M05 | TAT050 serisi 250/5A Akım Trafosu Ø50 Cl. 5P15 (3VA)    | 200,00 € |
| R TAT050300M05 | TAT050 serisi 300/5A Akım Trafosu Ø50 Cl. 5P15 (3.5VA)  | 200,00 € |
| R TAT050400M05 | TAT050 serisi 400/5A Akım Trafosu Ø50 Cl. 5P15 (4VA)    | 200,00 € |
| R TAT050500M05 | TAT050 serisi 500/5A Akım Trafosu Ø50 Cl. 5P15 (5VA)    | 200,00 € |
| R TAT050600M05 | TAT050 serisi 600/5A Akım Trafosu Ø50 Cl. 5P15 (6VA)    | 200,00 € |
| R TAT050800M05 | TAT050 serisi 800/5A Akım Trafosu Ø50 Cl. 5P15 (7VA)    | 200,00 € |
| R TAT0501K0M05 | TAT050 serisi 1000/5A Akım Trafosu Ø50 Cl. 5P15 (8VA)   | 200,00 € |
| R TAT050100N05 | TAT050 serisi 100/5A Akım Trafosu Ø50 Cl. 5P20 (1VA)    | 200,00 € |
| R TAT050150N05 | TAT050 serisi 150/5A Akım Trafosu Ø50 Cl. 5P20 (1.5VA)  | 200,00 € |
| R TAT050200N05 | TAT050 serisi 200/5A Akım Trafosu Ø50 Cl. 5P20 (2VA)    | 200,00 € |
| R TAT050250N05 | TAT050 serisi 250/5A Akım Trafosu Ø50 Cl. 5P20 (2.5VA)  | 200,00 € |
| R TAT050300N05 | TAT050 serisi 300/5A Akım Trafosu Ø50 Cl. 5P20 (3VA)    | 200,00 € |
| R TAT050400N05 | TAT050 serisi 400/5A Akım Trafosu Ø50 Cl. 5P20 (3.5VA)  | 200,00 € |
| R TAT050500N05 | TAT050 serisi 500/5A Akım Trafosu Ø50 Cl. 5P20 (3.5VA)  | 200,00 € |
| R TAT050600N05 | TAT050 serisi 600/5A Akım Trafosu Ø50 Cl. 5P20 (2.5VA)  | 200,00 € |
| R TAT050800N05 | TAT050 serisi 800/5A Akım Trafosu Ø50 Cl. 5P20 (3VA)    | 200,00 € |
| R TAT0501K0N05 | TAT050 serisi 1000/5A Akım Trafosu Ø50 Cl. 5P20 (3.5VA) | 200,00 € |

Sekonderi 1A için; örnek ürün kodu: TAT050100K01(Fiyatı için lütfen danışınız.)

### TAT063 serisi 63x30 mm. bara geçişli koruma akım trafoları



| Ürün kodu      | Açıklama   | Fiyat   |
|----------------|--|---------|
| R TAT063400K05 | TAT063 serisi 400/5A Akım Trafosu 63x30 Cl. 5P5 (4VA)    | 82,00 € |
| R TAT063500K05 | TAT063 serisi 500/5A Akım Trafosu 63x30 Cl. 5P5 (5VA)    | 82,00 € |
| R TAT063600K05 | TAT063 serisi 600/5A Akım Trafosu 63x30 Cl. 5P5 (6VA)    | 86,00 € |
| R TAT063800K05 | TAT063 serisi 800/5A Akım Trafosu 63x30 Cl. 5P5 (8VA)    | 89,00 € |
| R TAT0631K0K05 | TAT063 serisi 1000/5A Akım Trafosu 63x30 Cl. 5P5 (10VA)  | 89,00 € |
| R TAT0631K2K05 | TAT063 serisi 1200/5A Akım Trafosu 63x30 Cl. 5P5 (12VA)  | 92,00 € |
| R TAT0631K5K05 | TAT063 serisi 1500/5A Akım Trafosu 63x30 Cl. 5P5 (12VA)  | 96,00 € |
| R TAT0632K0K05 | TAT063 serisi 2000/5A Akım Trafosu 63x30 Cl. 5P5 (12VA)  | 96,00 € |
| R TAT063400L05 | TAT063 serisi 400/5A Akım Trafosu 63x30 Cl. 5P10 (1.5VA) | 82,00 € |
| R TAT063500L05 | TAT063 serisi 500/5A Akım Trafosu 63x30 Cl. 5P10 (1.5VA) | 82,00 € |
| R TAT063600L05 | TAT063 serisi 600/5A Akım Trafosu 63x30 Cl. 5P10 (2VA)   | 86,00 € |
| R TAT063800L05 | TAT063 serisi 800/5A Akım Trafosu 63x30 Cl. 5P10 (2.5VA) | 89,00 € |
| R TAT0631K0L05 | TAT063 serisi 1000/5A Akım Trafosu 63x30 Cl. 5P10 (3VA)  | 89,00 € |
| R TAT0631K2L05 | TAT063 serisi 1200/5A Akım Trafosu 63x30 Cl. 5P10 (3VA)  | 92,00 € |
| R TAT0631K5L05 | TAT063 serisi 1500/5A Akım Trafosu 63x30 Cl. 5P10 (3VA)  | 96,00 € |
| R TAT0632K0L05 | TAT063 serisi 2000/5A Akım Trafosu 63x30 Cl. 5P10 (3VA)  | 96,00 € |

Sekonderi 1A için; örnek ürün kodu: TAT063400K01(Fiyatı için lütfen danışınız.)



### TAT090 serisi Ø 90 mm. kablo geçişli koruma akım trafoları

| Ürün kodu      | Açıklama  | Fiyat    |
|----------------|---|----------|
| R TAT090600K05 | TAT090 serisi 600/5A Akım Trafosu Ø90 Cl. 5P5 (3VA)     | 227,00 € |
| R TAT090800K05 | TAT090 serisi 800/5A Akım Trafosu Ø90 Cl. 5P5 (5VA)     | 227,00 € |
| R TAT0901K0K05 | TAT090 serisi 1000/5A Akım Trafosu Ø90 Cl. 5P5 (6.5VA)  | 227,00 € |
| R TAT0901K2K05 | TAT090 serisi 1200/5A Akım Trafosu Ø90 Cl. 5P5 (8VA)    | 227,00 € |
| R TAT0901K5K05 | TAT090 serisi 1500/5A Akım Trafosu Ø90 Cl. 5P5 (9VA)    | 227,00 € |
| R TAT0902K0K05 | TAT090 serisi 2000/5A Akım Trafosu Ø90 Cl. 5P5 (12.5VA) | 227,00 € |
| R TAT0902K5K05 | TAT090 serisi 2500/5A Akım Trafosu Ø90 Cl. 5P5 (15VA)   | 227,00 € |
| R TAT090600L05 | TAT090 serisi 600/5A Akım Trafosu Ø90 Cl. 5P10 (1VA)    | 227,00 € |
| R TAT090800L05 | TAT090 serisi 800/5A Akım Trafosu Ø90 Cl. 5P10 (1.5VA)  | 227,00 € |
| R TAT0901K0L05 | TAT090 serisi 1000/5A Akım Trafosu Ø90 Cl. 5P10 (2VA)   | 227,00 € |
| R TAT0901K2L05 | TAT090 serisi 1200/5A Akım Trafosu Ø90 Cl. 5P10 (2.5VA) | 227,00 € |
| R TAT0901K5L05 | TAT090 serisi 1500/5A Akım Trafosu Ø90 Cl. 5P10 (2.5VA) | 227,00 € |
| R TAT0902K0L05 | TAT090 serisi 2000/5A Akım Trafosu Ø90 Cl. 5P10 (3VA)   | 227,00 € |
| R TAT0902K5L05 | TAT090 serisi 2500/5A Akım Trafosu Ø90 Cl. 5P10 (3VA)   | 227,00 € |

Sekonderi 1A için; örnek ürün kodu: TAT090600K01(Fiyatı için lütfen danışınız.)

## Koruma Akım Trafoları

**TAT082 serisi 82x37 mm.  
bara geçişli koruma akım trafoları**

| Ürün kodu      | Açıklama   | Fiyat    |
|----------------|--|----------|
| R TAT082400K05 | TAT082 serisi 400/5A Akım Trafosu 82x37 Cl. 5P5 (10VA)   | 116,00 € |
| R TAT082500K05 | TAT082 serisi 500/5A Akım Trafosu 82x37 Cl. 5P5 (12VA)   | 116,00 € |
| R TAT082600K05 | TAT082 serisi 600/5A Akım Trafosu 82x37 Cl. 5P5 (15VA)   | 116,00 € |
| R TAT082800K05 | TAT082 serisi 800/5A Akım Trafosu 82x37 Cl. 5P5 (20VA)   | 123,00 € |
| R TAT0821K0K05 | TAT082 serisi 1000/5A Akım Trafosu 82x37 Cl. 5P5 (20VA)  | 123,00 € |
| R TAT0821K2K05 | TAT082 serisi 1200/5A Akım Trafosu 82x37 Cl. 5P5 (25VA)  | 136,00 € |
| R TAT0821K5K05 | TAT082 serisi 1500/5A Akım Trafosu 82x37 Cl. 5P5 (40VA)  | 136,00 € |
| R TAT0822K0K05 | TAT082 serisi 2000/5A Akım Trafosu 82x37 Cl. 5P5 (50VA)  | 158,00 € |
| R TAT0822K5K05 | TAT082 serisi 2500/5A Akım Trafosu 82x37 Cl. 5P5 (50VA)  | 181,00 € |
| R TAT082400L05 | TAT082 serisi 400/5A Akım Trafosu 82x37 Cl. 5P10 (5VA)   | 116,00 € |
| R TAT082500L05 | TAT082 serisi 500/5A Akım Trafosu 82x37 Cl. 5P10 (6VA)   | 116,00 € |
| R TAT082600L05 | TAT082 serisi 600/5A Akım Trafosu 82x37 Cl. 5P10 (7VA)   | 116,00 € |
| R TAT082800L05 | TAT082 serisi 800/5A Akım Trafosu 82x37 Cl. 5P10 (8VA)   | 123,00 € |
| R TAT0821K0L05 | TAT082 serisi 1000/5A Akım Trafosu 82x37 Cl. 5P10 (12VA) | 123,00 € |
| R TAT0821K2L05 | TAT082 serisi 1200/5A Akım Trafosu 82x37 Cl. 5P10 (13VA) | 136,00 € |
| R TAT0821K5L05 | TAT082 serisi 1500/5A Akım Trafosu 82x37 Cl. 5P10 (15VA) | 136,00 € |
| R TAT0822K0L05 | TAT082 serisi 2000/5A Akım Trafosu 82x37 Cl. 5P10 (15VA) | 158,00 € |
| R TAT0822K5L05 | TAT082 serisi 2500/5A Akım Trafosu 82x37 Cl. 5P10 (15VA) | 181,00 € |
| R TAT082500M05 | TAT082 serisi 500/5A Akım Trafosu 82x37 Cl. 5P15 (1.5VA) | 116,00 € |
| R TAT082600M05 | TAT082 serisi 600/5A Akım Trafosu 82x37 Cl. 5P15 (2VA)   | 116,00 € |
| R TAT082800M05 | TAT082 serisi 800/5A Akım Trafosu 82x37 Cl. 5P15 (3VA)   | 123,00 € |
| R TAT0821K0M05 | TAT082 serisi 1000/5A Akım Trafosu 82x37 Cl. 5P15 (4VA)  | 123,00 € |
| R TAT0821K2M05 | TAT082 serisi 1200/5A Akım Trafosu 82x37 Cl. 5P15 (5VA)  | 136,00 € |
| R TAT0821K5M05 | TAT082 serisi 1500/5A Akım Trafosu 82x37 Cl. 5P15 (6VA)  | 136,00 € |
| R TAT0822K0M05 | TAT082 serisi 2000/5A Akım Trafosu 82x37 Cl. 5P15 (7VA)  | 158,00 € |
| R TAT0822K5M05 | TAT082 serisi 2500/5A Akım Trafosu 82x37 Cl. 5P15 (7VA)  | 181,00 € |

Sekonderi 1A için; örnek ürün kodu: TAT082400K01 (Fiyatı için lütfen danışınız.)

**TAT101 serisi 102x55 mm.  
bara geçişli koruma akım trafoları**

| Ürün kodu      | Açıklama  | Fiyat    |
|----------------|---|----------|
| R TAT101500K05 | TAT101 serisi 500/5A Akım Trafosu 102x55 Cl. 5P5 (3VA)    | 132,00 € |
| R TAT101600K05 | TAT101 serisi 600/5A Akım Trafosu 102x55 Cl. 5P5 (8VA)    | 138,00 € |
| R TAT101800K05 | TAT101 serisi 800/5A Akım Trafosu 102x55 Cl. 5P5 (12VA)   | 145,00 € |
| R TAT1011K0K05 | TAT101 serisi 1000/5A Akım Trafosu 102x55 Cl. 5P5 (15VA)  | 145,00 € |
| R TAT1011K2K05 | TAT101 serisi 1200/5A Akım Trafosu 102x55 Cl. 5P5 (15VA)  | 151,00 € |
| R TAT1011K5K05 | TAT101 serisi 1500/5A Akım Trafosu 102x55 Cl. 5P5 (15VA)  | 151,00 € |
| R TAT1012K0K05 | TAT101 serisi 2000/5A Akım Trafosu 102x55 Cl. 5P5 (20VA)  | 164,00 € |
| R TAT1012K5K05 | TAT101 serisi 2500/5A Akım Trafosu 102x55 Cl. 5P5 (25VA)  | 178,00 € |
| R TAT1013K0K05 | TAT101 serisi 3000/5A Akım Trafosu 102x55 Cl. 5P5 (30VA)  | 210,00 € |
| R TAT1014K0K05 | TAT101 serisi 4000/5A Akım Trafosu 102x55 Cl. 5P5 (30VA)  | 210,00 € |
| R TAT101500L05 | TAT101 serisi 500/5A Akım Trafosu 102x55 Cl. 5P10 (2VA)   | 132,00 € |
| R TAT101600L05 | TAT101 serisi 600/5A Akım Trafosu 102x55 Cl. 5P10 (4VA)   | 138,00 € |
| R TAT101800L05 | TAT101 serisi 800/5A Akım Trafosu 102x55 Cl. 5P10 (6VA)   | 145,00 € |
| R TAT1011K0L05 | TAT101 serisi 1000/5A Akım Trafosu 102x55 Cl. 5P10 (7VA)  | 145,00 € |
| R TAT1011K2L05 | TAT101 serisi 1200/5A Akım Trafosu 102x55 Cl. 5P10 (8VA)  | 151,00 € |
| R TAT1011K5L05 | TAT101 serisi 1500/5A Akım Trafosu 102x55 Cl. 5P10 (8VA)  | 151,00 € |
| R TAT1012K0L05 | TAT101 serisi 2000/5A Akım Trafosu 102x55 Cl. 5P10 (10VA) | 164,00 € |
| R TAT1012K5L05 | TAT101 serisi 2500/5A Akım Trafosu 102x55 Cl. 5P10 (12VA) | 178,00 € |
| R TAT1013K0L05 | TAT101 serisi 3000/5A Akım Trafosu 102x55 Cl. 5P10 (15VA) | 210,00 € |
| R TAT1014K0L05 | TAT101 serisi 4000/5A Akım Trafosu 102x55 Cl. 5P10 (15VA) | 210,00 € |
| R TAT101800M05 | TAT101 serisi 800/5A Akım Trafosu 102x55 Cl. 5P15 (2VA)   | 145,00 € |
| R TAT1011K0M05 | TAT101 serisi 1000/5A Akım Trafosu 102x55 Cl. 5P15 (3VA)  | 145,00 € |
| R TAT1011K2M05 | TAT101 serisi 1200/5A Akım Trafosu 102x55 Cl. 5P15 (4VA)  | 151,00 € |
| R TAT1011K5M05 | TAT101 serisi 1500/5A Akım Trafosu 102x55 Cl. 5P15 (4VA)  | 151,00 € |
| R TAT1012K0M05 | TAT101 serisi 2000/5A Akım Trafosu 102x55 Cl. 5P15 (4VA)  | 164,00 € |
| R TAT1012K5M05 | TAT101 serisi 2500/5A Akım Trafosu 102x55 Cl. 5P15 (6VA)  | 178,00 € |
| R TAT1013K0M05 | TAT101 serisi 3000/5A Akım Trafosu 102x55 Cl. 5P15 (7VA)  | 210,00 € |
| R TAT1014K0M05 | TAT101 serisi 4000/5A Akım Trafosu 102x55 Cl. 5P15 (7VA)  | 210,00 € |

Sekonderi 1A için; örnek ürün kodu: TAT101500K01 (Fiyatı için lütfen danışınız.)

**TAT126 serisi 105x38 mm. veya 127x38 mm.  
bara geçişli koruma akım trafoları**

| Ürün kodu      | Açıklama   | Fiyat    |
|----------------|--|----------|
| R TAT126400K05 | TAT126 serisi 400/5A Akım Trafosu 105x38 - 127x38 Cl. 5P5 (4VA)    | 138,00 € |
| R TAT126500K05 | TAT126 serisi 500/5A Akım Trafosu 105x38 - 127x38 Cl. 5P5 (5VA)    | 138,00 € |
| R TAT126600K05 | TAT126 serisi 600/5A Akım Trafosu 105x38 - 127x38 Cl. 5P5 (6VA)    | 145,00 € |
| R TAT126800K05 | TAT126 serisi 800/5A Akım Trafosu 105x38 - 127x38 Cl. 5P5 (8VA)    | 154,00 € |
| R TAT1261K0K05 | TAT126 serisi 1000/5A Akım Trafosu 105x38 - 127x38 Cl. 5P5 (10VA)  | 154,00 € |
| R TAT1261K2K05 | TAT126 serisi 1200/5A Akım Trafosu 105x38 - 127x38 Cl. 5P5 (12VA)  | 161,00 € |
| R TAT1261K5K05 | TAT126 serisi 1500/5A Akım Trafosu 105x38 - 127x38 Cl. 5P5 (12VA)  | 161,00 € |
| R TAT1262K0K05 | TAT126 serisi 2000/5A Akım Trafosu 105x38 - 127x38 Cl. 5P5 (12VA)  | 173,00 € |
| R TAT1262K5K05 | TAT126 serisi 2500/5A Akım Trafosu 105x38 - 127x38 Cl. 5P5 (15VA)  | 186,00 € |
| R TAT1263K0K05 | TAT126 serisi 3000/5A Akım Trafosu 105x38 - 127x38 Cl. 5P5 (15VA)  | 198,00 € |
| R TAT1264K0K05 | TAT126 serisi 4000/5A Akım Trafosu 105x38 - 127x38 Cl. 5P5 (15VA)  | 211,00 € |
| R TAT126400L05 | TAT126 serisi 400/5A Akım Trafosu 105x38 - 127x38 Cl. 5P10 (1.5VA) | 138,00 € |
| R TAT126500L05 | TAT126 serisi 500/5A Akım Trafosu 105x38 - 127x38 Cl. 5P10 (1.5VA) | 138,00 € |
| R TAT126600L05 | TAT126 serisi 600/5A Akım Trafosu 105x38 - 127x38 Cl. 5P10 (2VA)   | 145,00 € |
| R TAT126800L05 | TAT126 serisi 800/5A Akım Trafosu 105x38 - 127x38 Cl. 5P10 (2.5VA) | 154,00 € |
| R TAT1261K0L05 | TAT126 serisi 1000/5A Akım Trafosu 105x38 - 127x38 Cl. 5P10 (3VA)  | 154,00 € |
| R TAT1261K2L05 | TAT126 serisi 1200/5A Akım Trafosu 105x38 - 127x38 Cl. 5P10 (3VA)  | 161,00 € |
| R TAT1261K5L05 | TAT126 serisi 1500/5A Akım Trafosu 105x38 - 127x38 Cl. 5P10 (3VA)  | 161,00 € |
| R TAT1262K0L05 | TAT126 serisi 2000/5A Akım Trafosu 105x38 - 127x38 Cl. 5P10 (3VA)  | 173,00 € |
| R TAT1262K5L05 | TAT126 serisi 2500/5A Akım Trafosu 105x38 - 127x38 Cl. 5P10 (4VA)  | 186,00 € |
| R TAT1263K0L05 | TAT126 serisi 3000/5A Akım Trafosu 105x38 - 127x38 Cl. 5P10 (4VA)  | 198,00 € |
| R TAT1264K0L05 | TAT126 serisi 4000/5A Akım Trafosu 105x38 - 127x38 Cl. 5P10 (4VA)  | 211,00 € |

Sekonderi 1A için; örnek ürün kodu: TAT126400K01 (Fiyatı için lütfen danışınız.)

## Koruma Akım Trafoları



### TAT127 serisi 127x55 mm. bara geçişli koruma akım trafoları

| Ürün kodu      | Açıklama   | Fiyat    |
|----------------|--|----------|
| R TAT127800K05 | TAT127 serisi 800/5A Akım Trafosu 127x55 Cl. 5P5 (25VA)    | 188,00 € |
| R TAT1271K0K05 | TAT127 serisi 1000/5A Akım Trafosu 127x55 Cl. 5P5 (30VA)   | 188,00 € |
| R TAT1271K2K05 | TAT127 serisi 1200/5A Akım Trafosu 127x55 Cl. 5P5 (35VA)   | 204,00 € |
| R TAT1271K5K05 | TAT127 serisi 1500/5A Akım Trafosu 127x55 Cl. 5P5 (45VA)   | 204,00 € |
| R TAT1272K0K05 | TAT127 serisi 2000/5A Akım Trafosu 127x55 Cl. 5P5 (55VA)   | 223,00 € |
| R TAT1272K5K05 | TAT127 serisi 2500/5A Akım Trafosu 127x55 Cl. 5P5 (75VA)   | 228,00 € |
| R TAT1273K0K05 | TAT127 serisi 3000/5A Akım Trafosu 127x55 Cl. 5P5 (90VA)   | 251,00 € |
| R TAT1274K0K05 | TAT127 serisi 4000/5A Akım Trafosu 127x55 Cl. 5P5 (90VA)   | 270,00 € |
| R TAT1274K0K05 | TAT127 serisi 4000/5A Akım Trafosu 127x55 Cl. 5P5 (120VA)  | 270,00 € |
| R TAT1275K0K05 | TAT127 serisi 5000/5A Akım Trafosu 127x55 Cl. 5P5 (150VA)  | 381,00 € |
| R TAT127800L05 | TAT127 serisi 800/5A Akım Trafosu 127x55 Cl. 5P10 (10VA)   | 188,00 € |
| R TAT1271K0L05 | TAT127 serisi 1000/5A Akım Trafosu 127x55 Cl. 5P10 (12VA)  | 188,00 € |
| R TAT1271K2L05 | TAT127 serisi 1200/5A Akım Trafosu 127x55 Cl. 5P10 (15VA)  | 204,00 € |
| R TAT1271K5L05 | TAT127 serisi 1500/5A Akım Trafosu 127x55 Cl. 5P10 (16VA)  | 204,00 € |
| R TAT1272K0L05 | TAT127 serisi 2000/5A Akım Trafosu 127x55 Cl. 5P10 (50VA)  | 223,00 € |
| R TAT1272K5L05 | TAT127 serisi 2500/5A Akım Trafosu 127x55 Cl. 5P10 (25VA)  | 228,00 € |
| R TAT1273K0L05 | TAT127 serisi 3000/5A Akım Trafosu 127x55 Cl. 5P10 (30VA)  | 251,00 € |
| R TAT1274K0L05 | TAT127 serisi 4000/5A Akım Trafosu 127x55 Cl. 5P10 (40VA)  | 270,00 € |
| R TAT1275K0L05 | TAT127 serisi 5000/5A Akım Trafosu 127x55 Cl. 5P10 (50VA)  | 381,00 € |
| R TAT127800M05 | TAT127 serisi 800/5A Akım Trafosu 127x55 Cl. 5P15 (5VA)    | 188,00 € |
| R TAT1271K0M05 | TAT127 serisi 1000/5A Akım Trafosu 127x55 Cl. 5P15 (6VA)   | 188,00 € |
| R TAT1271K2M05 | TAT127 serisi 1200/5A Akım Trafosu 127x55 Cl. 5P15 (7VA)   | 204,00 € |
| R TAT1271K5M05 | TAT127 serisi 1500/5A Akım Trafosu 127x55 Cl. 5P15 (8VA)   | 204,00 € |
| R TAT1272K0M05 | TAT127 serisi 2000/5A Akım Trafosu 127x55 Cl. 5P15 (10VA)  | 223,00 € |
| R TAT1272K5M05 | TAT127 serisi 2500/5A Akım Trafosu 127x55 Cl. 5P15 (12VA)  | 228,00 € |
| R TAT1273K0M05 | TAT127 serisi 3000/5A Akım Trafosu 127x55 Cl. 5P15 (15VA)  | 251,00 € |
| R TAT1274K0M05 | TAT127 serisi 4000/5A Akım Trafosu 127x55 Cl. 5P15 (20VA)  | 270,00 € |
| R TAT1275K0M05 | TAT127 serisi 5000/5A Akım Trafosu 127x55 Cl. 5P15 (25VA)  | 381,00 € |
| R TAT127800N05 | TAT127 serisi 800/5A Akım Trafosu 127x55 Cl. 5P20 (2,5VA)  | 188,00 € |
| R TAT1271K0N05 | TAT127 serisi 1000/5A Akım Trafosu 127x55 Cl. 5P20 (3VA)   | 188,00 € |
| R TAT1271K2N05 | TAT127 serisi 1200/5A Akım Trafosu 127x55 Cl. 5P20 (3,5VA) | 204,00 € |
| R TAT1271K5N05 | TAT127 serisi 1500/5A Akım Trafosu 127x55 Cl. 5P20 (4VA)   | 204,00 € |
| R TAT1272K0N05 | TAT127 serisi 2000/5A Akım Trafosu 127x55 Cl. 5P20 (5VA)   | 223,00 € |
| R TAT1272K5N05 | TAT127 serisi 2500/5A Akım Trafosu 127x55 Cl. 5P20 (6VA)   | 228,00 € |
| R TAT1273K0N05 | TAT127 serisi 3000/5A Akım Trafosu 127x55 Cl. 5P20 (6VA)   | 251,00 € |
| R TAT1274K0N05 | TAT127 serisi 4000/5A Akım Trafosu 127x55 Cl. 5P20 (8VA)   | 270,00 € |
| R TAT1275K0N05 | TAT127 serisi 5000/5A Akım Trafosu 127x55 Cl. 5P20 (10VA)  | 381,00 € |

Sekonderi 1A için; örnek ürün kodu: TAT127800K01(Fiyatı için lütfen danışınız.)



### TAT128 serisi 127x85 mm. bara geçişli koruma akım trafoları

| Ürün kodu      | Açıklama   | Fiyat    |
|----------------|--|----------|
| R TAT1281K0K05 | TAT128 serisi 1000/5A Akım Trafosu 127x85Cl. 5P5 (30VA)  | 313,00 € |
| R TAT1281K2K05 | TAT128 serisi 1200/5A Akım Trafosu 127x85Cl. 5P5 (35VA)  | 313,00 € |
| R TAT1281K5K05 | TAT128 serisi 1500/5A Akım Trafosu 127x85Cl. 5P5 (40VA)  | 313,00 € |
| R TAT1282K0K05 | TAT128 serisi 2000/5A Akım Trafosu 127x85Cl. 5P5 (60VA)  | 351,00 € |
| R TAT1282K5K05 | TAT128 serisi 2500/5A Akım Trafosu 127x85Cl. 5P5 (70VA)  | 351,00 € |
| R TAT1283K0K05 | TAT128 serisi 3000/5A Akım Trafosu 127x85Cl. 5P5 (80VA)  | 371,00 € |
| R TAT1284K0K05 | TAT128 serisi 4000/5A Akım Trafosu 127x85Cl. 5P5 (100VA) | 381,00 € |
| R TAT1285K0K05 | TAT128 serisi 5000/5A Akım Trafosu 127x85Cl. 5P5 (40VA)  | 407,00 € |
| R TAT1281K0L05 | TAT128 serisi 1000/5A Akım Trafosu 127x85Cl. 5P10 (10VA) | 313,00 € |
| R TAT1281K2L05 | TAT128 serisi 1200/5A Akım Trafosu 127x85Cl. 5P10 (12VA) | 313,00 € |
| R TAT1281K5L05 | TAT128 serisi 1500/5A Akım Trafosu 127x85Cl. 5P10 (15VA) | 313,00 € |
| R TAT1282K0L05 | TAT128 serisi 2000/5A Akım Trafosu 127x85Cl. 5P10 (20VA) | 351,00 € |
| R TAT1282K5L05 | TAT128 serisi 2500/5A Akım Trafosu 127x85Cl. 5P10 (20VA) | 351,00 € |
| R TAT1283K0L05 | TAT128 serisi 3000/5A Akım Trafosu 127x85Cl. 5P10 (25VA) | 371,00 € |
| R TAT1284K0L05 | TAT128 serisi 4000/5A Akım Trafosu 127x85Cl. 5P10 (30VA) | 381,00 € |
| R TAT1285K0L05 | TAT128 serisi 5000/5A Akım Trafosu 127x85Cl. 5P10 (15VA) | 407,00 € |
| R TAT1281K0M05 | TAT128 serisi 1000/5A Akım Trafosu 127x85Cl. 5P15 (5VA)  | 313,00 € |
| R TAT1281K2M05 | TAT128 serisi 1200/5A Akım Trafosu 127x85Cl. 5P15 (6VA)  | 313,00 € |
| R TAT1281K5M05 | TAT128 serisi 1500/5A Akım Trafosu 127x85Cl. 5P15 (8VA)  | 313,00 € |
| R TAT1282K0M05 | TAT128 serisi 2000/5A Akım Trafosu 127x85Cl. 5P15 (10VA) | 351,00 € |
| R TAT1282K5M05 | TAT128 serisi 2500/5A Akım Trafosu 127x85Cl. 5P15 (10VA) | 351,00 € |
| R TAT1283K0M05 | TAT128 serisi 3000/5A Akım Trafosu 127x85Cl. 5P15 (12VA) | 371,00 € |
| R TAT1284K0M05 | TAT128 serisi 4000/5A Akım Trafosu 127x85Cl. 5P15 (15VA) | 381,00 € |
| R TAT1285K0M05 | TAT128 serisi 5000/5A Akım Trafosu 127x85Cl. 5P15 (5VA)  | 407,00 € |

Sekonderi 1A için; örnek ürün kodu: TAT1281K0K01(Fiyatı için lütfen danışınız.)



### TAT129 serisi 127x105 mm. bara geçişli koruma akım trafoları

| Ürün kodu      | Açıklama   | Fiyat    |
|----------------|--|----------|
| R TAT1291K0K05 | TAT129 serisi 1000/5A Akım Trafosu 127x105 Cl. 5P5 (30VA)  | 351,00 € |
| R TAT1291K2K05 | TAT129 serisi 1200/5A Akım Trafosu 127x105 Cl. 5P5 (35VA)  | 351,00 € |
| R TAT1291K5K05 | TAT129 serisi 1500/5A Akım Trafosu 127x105 Cl. 5P5 (40VA)  | 351,00 € |
| R TAT1292K0K05 | TAT129 serisi 2000/5A Akım Trafosu 127x105 Cl. 5P5 (60VA)  | 383,00 € |
| R TAT1292K5K05 | TAT129 serisi 2500/5A Akım Trafosu 127x105 Cl. 5P5 (70VA)  | 383,00 € |
| R TAT1293K0K05 | TAT129 serisi 3000/5A Akım Trafosu 127x105 Cl. 5P5 (80VA)  | 426,00 € |
| R TAT1294K0K05 | TAT129 serisi 4000/5A Akım Trafosu 127x105 Cl. 5P5 (100VA) | 426,00 € |
| R TAT1295K0K05 | TAT129 serisi 5000/5A Akım Trafosu 127x105 Cl. 5P5 (40VA)  | 488,00 € |
| R TAT1296K0K05 | TAT129 serisi 6000/5A Akım Trafosu 127x105 Cl. 5P5 (40VA)  | 488,00 € |
| R TAT1291K0L05 | TAT129 serisi 1000/5A Akım Trafosu 127x105 Cl. 5P10 (10VA) | 351,00 € |
| R TAT1291K2L05 | TAT129 serisi 1200/5A Akım Trafosu 127x105 Cl. 5P10 (12VA) | 351,00 € |
| R TAT1291K5L05 | TAT129 serisi 1500/5A Akım Trafosu 127x105 Cl. 5P10 (15VA) | 351,00 € |
| R TAT1292K0L05 | TAT129 serisi 2000/5A Akım Trafosu 127x105 Cl. 5P10 (20VA) | 383,00 € |
| R TAT1292K5L05 | TAT129 serisi 2500/5A Akım Trafosu 127x105 Cl. 5P10 (20VA) | 383,00 € |
| R TAT1293K0L05 | TAT129 serisi 3000/5A Akım Trafosu 127x105 Cl. 5P10 (25VA) | 426,00 € |
| R TAT1294K0L05 | TAT129 serisi 4000/5A Akım Trafosu 127x105 Cl. 5P10 (30VA) | 426,00 € |
| R TAT1295K0L05 | TAT129 serisi 5000/5A Akım Trafosu 127x105 Cl. 5P10 (15VA) | 488,00 € |
| R TAT1296K0L05 | TAT129 serisi 6000/5A Akım Trafosu 127x105 Cl. 5P10 (15VA) | 488,00 € |
| R TAT1291K0M05 | TAT129 serisi 1000/5A Akım Trafosu 127x105 Cl. 5P15 (5VA)  | 351,00 € |
| R TAT1291K2M05 | TAT129 serisi 1200/5A Akım Trafosu 127x105 Cl. 5P15 (6VA)  | 351,00 € |
| R TAT1291K5M05 | TAT129 serisi 1500/5A Akım Trafosu 127x105 Cl. 5P15 (8VA)  | 351,00 € |
| R TAT1292K0M05 | TAT129 serisi 2000/5A Akım Trafosu 127x105 Cl. 5P15 (10VA) | 383,00 € |
| R TAT1292K5M05 | TAT129 serisi 2500/5A Akım Trafosu 127x105 Cl. 5P15 (10VA) | 383,00 € |
| R TAT1293K0M05 | TAT129 serisi 3000/5A Akım Trafosu 127x105 Cl. 5P15 (12VA) | 426,00 € |
| R TAT1294K0M05 | TAT129 serisi 4000/5A Akım Trafosu 127x105 Cl. 5P15 (15VA) | 426,00 € |
| R TAT1295K0M05 | TAT129 serisi 5000/5A Akım Trafosu 127x105 Cl. 5P15 (5VA)  | 488,00 € |

Sekonderi 1A için; örnek ürün kodu: TAT1291K0K01(Fiyatı için lütfen danışınız.)

## Koruma Akım Trafoları

TAT165 serisi 165x127 mm.  
bara geçiřli koruma akım trafoları

| Ürün kodu      | Açıklama   | Fiyat    |
|----------------|--|----------|
| R TAT1651K0K05 | TAT165 serisi 1000/5A Akım Trafosu 165x127 Cl. 5P5 (30VA)  | 375,00 € |
| R TAT1651K2K05 | TAT165 serisi 1200/5A Akım Trafosu 165x127 Cl. 5P5 (35VA)  | 375,00 € |
| R TAT1651K5K05 | TAT165 serisi 1500/5A Akım Trafosu 165x127 Cl. 5P5 (40VA)  | 375,00 € |
| R TAT1652K0K05 | TAT165 serisi 2000/5A Akım Trafosu 165x127 Cl. 5P5 (60VA)  | 413,00 € |
| R TAT1652K5K05 | TAT165 serisi 2500/5A Akım Trafosu 165x127 Cl. 5P5 (70VA)  | 413,00 € |
| R TAT1653K0K05 | TAT165 serisi 3000/5A Akım Trafosu 165x127 Cl. 5P5 (80VA)  | 438,00 € |
| R TAT1654K0K05 | TAT165 serisi 4000/5A Akım Trafosu 165x127 Cl. 5P5 (100VA) | 438,00 € |
| R TAT1655K0K05 | TAT165 serisi 5000/5A Akım Trafosu 165x127 Cl. 5P5 (40VA)  | 501,00 € |
| R TAT1656K0K05 | TAT165 serisi 6000/5A Akım Trafosu 165x127 Cl. 5P5 (40VA)  | 526,00 € |
| R TAT1658K0K05 | TAT165 serisi 8000/5A Akım Trafosu 165x127 Cl. 5P5 (40VA)  | 563,00 € |
| R TAT1651K0L05 | TAT165 serisi 1000/5A Akım Trafosu 165x127 Cl. 5P10 (10VA) | 375,00 € |
| R TAT1651K2L05 | TAT165 serisi 1200/5A Akım Trafosu 165x127 Cl. 5P10 (12VA) | 375,00 € |
| R TAT1651K5L05 | TAT165 serisi 1500/5A Akım Trafosu 165x127 Cl. 5P10 (15VA) | 375,00 € |
| R TAT1652K0L05 | TAT165 serisi 2000/5A Akım Trafosu 165x127 Cl. 5P10 (20VA) | 413,00 € |
| R TAT1652K5L05 | TAT165 serisi 2500/5A Akım Trafosu 165x127 Cl. 5P10 (20VA) | 413,00 € |
| R TAT1653K0L05 | TAT165 serisi 3000/5A Akım Trafosu 165x127 Cl. 5P10 (25VA) | 438,00 € |
| R TAT1654K0L05 | TAT165 serisi 4000/5A Akım Trafosu 165x127 Cl. 5P10 (30VA) | 438,00 € |
| R TAT1655K0L05 | TAT165 serisi 5000/5A Akım Trafosu 165x127 Cl. 5P10 (15VA) | 501,00 € |
| R TAT1656K0L05 | TAT165 serisi 6000/5A Akım Trafosu 165x127 Cl. 5P10 (15VA) | 526,00 € |
| R TAT1658K0L05 | TAT165 serisi 8000/5A Akım Trafosu 165x127 Cl. 5P10 (15VA) | 563,00 € |
| R TAT1651K0M05 | TAT165 serisi 1000/5A Akım Trafosu 165x127 Cl. 5P15 (5VA)  | 375,00 € |
| R TAT1651K2M05 | TAT165 serisi 1200/5A Akım Trafosu 165x127 Cl. 5P15 (6VA)  | 375,00 € |
| R TAT1651K5M05 | TAT165 serisi 1500/5A Akım Trafosu 165x127 Cl. 5P15 (8VA)  | 375,00 € |
| R TAT1652K0M05 | TAT165 serisi 2000/5A Akım Trafosu 165x127 Cl. 5P15 (10VA) | 413,00 € |
| R TAT1652K5M05 | TAT165 serisi 2500/5A Akım Trafosu 165x127 Cl. 5P15 (10VA) | 413,00 € |
| R TAT1653K0M05 | TAT165 serisi 3000/5A Akım Trafosu 165x127 Cl. 5P15 (12VA) | 438,00 € |
| R TAT1654K0M05 | TAT165 serisi 4000/5A Akım Trafosu 165x127 Cl. 5P15 (15VA) | 438,00 € |
| R TAT1655K0M05 | TAT165 serisi 5000/5A Akım Trafosu 165x127 Cl. 5P15 (5VA)  | 501,00 € |
| R TAT1656K0M05 | TAT165 serisi 6000/5A Akım Trafosu 165x127 Cl. 5P15 (5VA)  | 526,00 € |
| R TAT1658K0M05 | TAT165 serisi 8000/5A Akım Trafosu 165x127 Cl. 5P15 (5VA)  | 563,00 € |

Sekonderi 1A için; örnek ürün kodu: TAT1651K0K01(Fiyatı için lütfen danışınız.)

TAT225 serisi 225x127 mm.  
bara geçiřli koruma akım trafoları

| Ürün kodu      | Açıklama   | Fiyat    |
|----------------|--|----------|
| R TAT2251K0K05 | TAT225 serisi 1000/5A Akım Trafosu 225x127 Cl. 5P5 (30VA)  | 516,00 € |
| R TAT2251K2K05 | TAT225 serisi 1200/5A Akım Trafosu 225x127 Cl. 5P5 (35VA)  | 516,00 € |
| R TAT2251K5K05 | TAT225 serisi 1500/5A Akım Trafosu 225x127 Cl. 5P5 (40VA)  | 516,00 € |
| R TAT2252K0K05 | TAT225 serisi 2000/5A Akım Trafosu 225x127 Cl. 5P5 (60VA)  | 543,00 € |
| R TAT2252K5K05 | TAT225 serisi 2500/5A Akım Trafosu 225x127 Cl. 5P5 (70VA)  | 543,00 € |
| R TAT2253K0K05 | TAT225 serisi 3000/5A Akım Trafosu 225x127 Cl. 5P5 (80VA)  | 569,00 € |
| R TAT2254K0K05 | TAT225 serisi 4000/5A Akım Trafosu 225x127 Cl. 5P5 (100VA) | 595,00 € |
| R TAT2255K0K05 | TAT225 serisi 5000/5A Akım Trafosu 225x127 Cl. 5P5 (40VA)  | 622,00 € |
| R TAT2256K0K05 | TAT225 serisi 6000/5A Akım Trafosu 225x127 Cl. 5P5 (40VA)  | 648,00 € |
| R TAT2258K0K05 | TAT225 serisi 8000/5A Akım Trafosu 225x127 Cl. 5P5 (40VA)  | 701,00 € |
| R TAT2251K0L05 | TAT225 serisi 1000/5A Akım Trafosu 225x127 Cl. 5P10 (10VA) | 516,00 € |
| R TAT2251K2L05 | TAT225 serisi 1200/5A Akım Trafosu 225x127 Cl. 5P10 (12VA) | 516,00 € |
| R TAT2251K5L05 | TAT225 serisi 1500/5A Akım Trafosu 225x127 Cl. 5P10 (15VA) | 516,00 € |
| R TAT2252K0L05 | TAT225 serisi 2000/5A Akım Trafosu 225x127 Cl. 5P10 (20VA) | 543,00 € |
| R TAT2252K5L05 | TAT225 serisi 2500/5A Akım Trafosu 225x127 Cl. 5P10 (20VA) | 543,00 € |
| R TAT2253K0L05 | TAT225 serisi 3000/5A Akım Trafosu 225x127 Cl. 5P10 (25VA) | 569,00 € |
| R TAT2254K0L05 | TAT225 serisi 4000/5A Akım Trafosu 225x127 Cl. 5P10 (30VA) | 595,00 € |
| R TAT2255K0L05 | TAT225 serisi 5000/5A Akım Trafosu 225x127 Cl. 5P10 (15VA) | 622,00 € |
| R TAT2256K0L05 | TAT225 serisi 6000/5A Akım Trafosu 225x127 Cl. 5P10 (15VA) | 648,00 € |
| R TAT2258K0L05 | TAT225 serisi 8000/5A Akım Trafosu 225x127 Cl. 5P10 (15VA) | 701,00 € |
| R TAT2251K0M05 | TAT225 serisi 1000/5A Akım Trafosu 225x127 Cl. 5P15 (5VA)  | 516,00 € |
| R TAT2251K2M05 | TAT225 serisi 1200/5A Akım Trafosu 225x127 Cl. 5P15 (6VA)  | 516,00 € |
| R TAT2251K5M05 | TAT225 serisi 1500/5A Akım Trafosu 225x127 Cl. 5P15 (8VA)  | 516,00 € |
| R TAT2252K0M05 | TAT225 serisi 2000/5A Akım Trafosu 225x127 Cl. 5P15 (10VA) | 543,00 € |
| R TAT2252K5M05 | TAT225 serisi 2500/5A Akım Trafosu 225x127 Cl. 5P15 (10VA) | 543,00 € |
| R TAT2253K0M05 | TAT225 serisi 3000/5A Akım Trafosu 225x127 Cl. 5P15 (12VA) | 569,00 € |
| R TAT2254K0M05 | TAT225 serisi 4000/5A Akım Trafosu 225x127 Cl. 5P15 (15VA) | 595,00 € |
| R TAT2255K0M05 | TAT225 serisi 5000/5A Akım Trafosu 225x127 Cl. 5P15 (5VA)  | 622,00 € |
| R TAT2256K0M05 | TAT225 serisi 6000/5A Akım Trafosu 225x127 Cl. 5P15 (5VA)  | 648,00 € |
| R TAT2258K0M05 | TAT225 serisi 8000/5A Akım Trafosu 225x127 Cl. 5P15 (5VA)  | 701,00 € |

Sekonderi 1A için; örnek ürün kodu: TAT2251K0K01(Fiyatı için lütfen danışınız.)

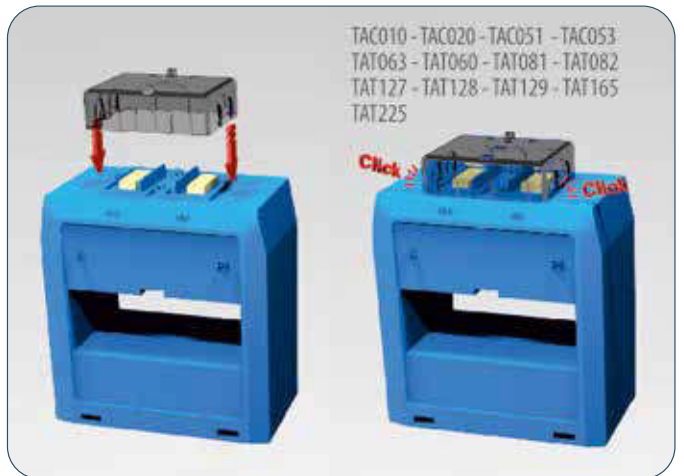

## UL Onaylı Akım Trafoları

### TAT063 serisi 63x30 mm. bara geçişli UL onaylı koruma akım trafoları



| Ürün kodu        | Açıklama  | Fiyat    |
|------------------|---|----------|
| R TAT063800L05UL | TAT063 serisi 800/5A Akım Trafosu (UL) 63x30 Cl. 5P10 (2,5VA) | 171,00 € |
| R TAT0631K0L05UL | TAT063 serisi 1000/5A Akım Trafosu (UL) 63x30 Cl. 5P10 (3VA)  | 171,00 € |
| R TAT0631K2L05UL | TAT063 serisi 1200/5A Akım Trafosu (UL) 63x30 Cl. 5P10 (3VA)  | 176,00 € |

### TAT050 serisi Ø 50 mm. bara geçişli UL onaylı ölçü ve koruma akım trafoları



| Ürün kodu        | Açıklama   | Fiyat    |
|------------------|--|----------|
| R TAT050800L55UL | 800/5-5A Akım Trafosu (UL) Ø50 Cl. 0,5 (10VA) or Cl. 5P10 (3,5VA)(3,5VA)       | 493,00 € |
| R TAT0501K0L55UL | 1000/5-5A Akım Trafosu (UL) Ø50 Cl. 0AÇ,5 (12,5VA) or Cl. 5P10 (5VA)5P10 (5VA) | 493,00 € |
| R TAT0501K2L55UL | 1200/5-5A Akım Trafosu (UL) Ø50 Cl. 0,5 (10VA) or Cl. 5P10 (5VA)(5VA)          | 493,00 € |
| R TAT0501K5L55UL | 1500/5-5A Akım Trafosu (UL) Ø50 Cl. 0,5 (10VA) or Cl. 5P10 (2,5VA)(2,5VA)      | 528,00 € |
| R TAT0502K0L55UL | 2000/5-5A Akım Trafosu (UL) Ø50 Cl. 0,5 (12VA) or Cl. 5P10 (2,5VA)(2,5VA)(5VA) | 528,00 € |
| R TAT0502K5L55UL | 2500/5-5A Akım Trafosu (UL) Ø50 Cl. 0,5 (12VA) or Cl. 5P10 (2,5VA) (6VA)       | 604,00 € |

### TAT081 serisi 81x31 mm. bara geçişli UL onaylı ölçü tipi akım trafoları



| Ürün kodu        | Açıklama   | Fiyat    |
|------------------|--|----------|
| R TAT081300X05UL | TAT081 serisi 300/5A Akım Trafosu (UL) 81x31 Cl. 0,5 (1VA)   | 217,00 € |
| R TAT081400X05UL | TAT081 serisi 400/5A Akım Trafosu (UL) 81x31 Cl. 0,5 (3VA)   | 217,00 € |
| R TAT081500X05UL | TAT081 serisi 500/5A Akım Trafosu (UL) 81x31 Cl. 0,5 (5VA)   | 206,00 € |
| R TAT081600X05UL | TAT081 serisi 600/5A Akım Trafosu (UL) 81x31 Cl. 0,5 (5VA)   | 206,00 € |
| R TAT081800X05UL | TAT081 serisi 800/5A Akım Trafosu (UL) 81x31 Cl. 0,5 (8VA)   | 206,00 € |
| R TAT0811K0X05UL | TAT081 serisi 1000/5A Akım Trafosu (UL) 81x31 Cl. 0,5 (13VA) | 206,00 € |
| R TAT0811K2X05UL | TAT081 serisi 1200/5A Akım Trafosu (UL) 81x31 Cl. 0,5 (16VA) | 216,00 € |
| R TAT0811K5X05UL | TAT081 serisi 1500/5A Akım Trafosu (UL) 81x31 Cl. 0,5 (20VA) | 216,00 € |
| R TAT0812K0X05UL | TAT081 serisi 2000/5A Akım Trafosu (UL) 81x31 Cl. 0,5 (25VA) | 235,00 € |
| R TAT0812K5X05UL | TAT081 serisi 2500/5A Akım Trafosu (UL) 81x31 Cl. 0,5 (30VA) | 235,00 € |

### TAT127 serisi 127x55 mm. bara geçişli UL onaylı ölçü tipi akım trafoları



| Ürün kodu        | Açıklama  | Fiyat    |
|------------------|---|----------|
| R TAT1271K5X05UL | TAT127 serisi 1500/5A Akım Trafosu (UL) 127x55 Cl. 0,5 (25VA) | 278,00 € |
| R TAT1272K0X05UL | TAT127 serisi 2000/5A Akım Trafosu (UL) 127x55 Cl. 0,5 (35VA) | 303,00 € |
| R TAT1272K5X05UL | TAT127 serisi 2500/5A Akım Trafosu (UL) 127x55 Cl. 0,5 (40VA) | 310,00 € |
| R TAT1273K0X05UL | TAT127 serisi 3000/5A Akım Trafosu (UL) 127x55 Cl. 0,5 (50VA) | 341,00 € |
| R TAT1274K0X05UL | TAT127 serisi 4000/5A Akım Trafosu (UL) 127x55 Cl. 0,5 (70VA) | 368,00 € |
| R TAT1275K0X05UL | TAT127 serisi 5000/5A Akım Trafosu (UL) 127x55 Cl. 0,5 (90VA) | 403,00 € |

### TAT127 serisi 127x55 mm. bara geçişli UL onaylı koruma akım trafoları



| Ürün kodu        | Açıklama   | Fiyat    |
|------------------|--|----------|
| R TAT1271K5L05UL | TAT127 serisi 1500/5A Akım Trafosu (UL) 127x55 Cl. 5P10 (13VA) | 388,00 € |
| R TAT1272K0L05UL | TAT127 serisi 2000/5A Akım Trafosu (UL) 127x55 Cl. 5P10 (16VA) | 425,00 € |
| R TAT1272K5L05UL | TAT127 serisi 2500/5A Akım Trafosu (UL) 127x55 Cl. 5P10 (20VA) | 434,00 € |
| R TAT1273K0L05UL | TAT127 serisi 3000/5A Akım Trafosu (UL) 127x55 Cl. 5P10 (24VA) | 477,00 € |
| R TAT1274K0L05UL | TAT127 serisi 4000/5A Akım Trafosu (UL) 127x55 Cl. 5P10 (30VA) | 586,00 € |
| R TAT1275K0K05UL | TAT127 serisi 5000/5A Akım Trafosu (UL) 127x55 Cl. 5P5 (10VA)  | 586,00 € |

### TAT127 serisi 127x55 mm. bara geçişli UL onaylı ölçü ve koruma akım trafoları



| Ürün kodu        | Açıklama   | Fiyat    |
|------------------|--|----------|
| R TAT1271K5L55UL | 1500/5-5A Akım Trafosu (UL) 127x55 Cl. 0,5 (7VA) or Cl. 5P10 (5VA)   | 504,00 € |
| R TAT1272K0L55UL | 2000/5-5A Akım Trafosu (UL) 127x55 Cl. 0,5 (9VA) or Cl. 5P10 (6VA)   | 552,00 € |
| R TAT1272K5L55UL | 2500/5-5A Akım Trafosu (UL) 127x55 Cl. 0,5 (11VA) or Cl. 5P10 (7VA)  | 567,00 € |
| R TAT1273K0L55UL | 3000/5-5A Akım Trafosu (UL) 127x55 Cl. 0,5 (13VA) or Cl. 5P10 (8VA)  | 621,00 € |
| R TAT1274K0L55UL | 4000/5-5A Akım Trafosu (UL) 127x55 Cl. 0,5 (15VA) or Cl. 5P10 (10VA) | 763,00 € |

## Toplayıcı Akım Trafoları



### TAS serisi toplayıcı akım trafoları

| Ürün kodu      | Açıklama   | Fiyat    |
|----------------|--|----------|
| R TASC102P5X05 | TASC10 serisi 2-girişli Toplayıcı Akım Trafosu 5+5/5A d.0,5 (10VA)         | 112,00 € |
| R TASC103P5X05 | TASC10 serisi 3-girişli Toplayıcı Akım Trafosu 5+5+5/5A d.0,5 (10VA)       | 123,00 € |
| R TASC104P5X05 | TASC10 serisi 4-girişli Toplayıcı Akım Trafosu 5+5+5+5/5A d.0,5 (10VA)     | 201,00 € |
| R TASC105P5X05 | TASC10 serisi 5-girişli Toplayıcı Akım Trafosu 5+5+5+5+5/5A d.0,5 (10VA)   | 245,00 € |
| R TASC106P5X05 | TASC10 serisi 6-girişli Toplayıcı Akım Trafosu 5+5+5+5+5+5/5A d.0,5 (10VA) | 279,00 € |
| R TAS0202P5X05 | TAS020 serisi 2-girişli Toplayıcı Akım Trafosu 5+5/5A d.0,5 (20VA)         | 248,00 € |
| R TAS0203P5X05 | TAS020 serisi 3-girişli Toplayıcı Akım Trafosu 5+5+5/5A d.0,5 (20VA)       | 275,00 € |
| R TAS0204P5X05 | TAS020 serisi 4-girişli Toplayıcı Akım Trafosu 5+5+5+5/5A d.0,5 (20VA)     | 283,00 € |
| R TAS0402P5X05 | TAS040 serisi 2-girişli Toplayıcı Akım Trafosu 5+5/5A d.0,5 (40VA)         | 270,00 € |
| R TAS0403P5X05 | TAS040 serisi 3-girişli Toplayıcı Akım Trafosu 5+5+5/5A d.0,5 (40VA)       | 296,00 € |
| R TAS0404P5X05 | TAS040 serisi 4-girişli Toplayıcı Akım Trafosu 5+5+5+5/5A d.0,5 (40VA)     | 326,00 € |

Diğer ölçüm sınıfındaki (cl.1 ve cl5P10) VA değerleri için kataloğa bakınız.  
1A versiyonları için lütfen danışınız.  
Farklı giriş değerleri talepleriniz için lütfen iletişime geçiniz.

| Tipo<br>Type | Rapporto<br>Ratio | Cl. 0,5 | Cl. 1 | 5P10 | Codice - Code |
|--------------|-------------------|---------|-------|------|---------------|
|              |                   | VA      | VA    | VA   |               |
| TASC10       | 5+5/5A            | 10      | 20    | /    | TASC102P5X05  |
|              | 5+5+5/5A          | 10      | 20    | /    | TASC103P5X05  |
|              | 5+5+5+5/5A        | 10      | 20    | /    | TASC104P5X05  |
|              | 5+5+5+5+5/5A      | 10      | 20    | /    | TASC105P5X05  |
|              | 5+5+5+5+5+5/5A    | 10      | 20    | /    | TASC106P5X05  |
| TAS020       | 5+5/5A            | 20      | 40    | 10   | TAS0202P5X05  |
|              | 5+5+5/5A          | 20      | 40    | 10   | TAS0203P5X05  |
|              | 5+5+5+5/5A        | 20      | 40    | 10   | TAS0204P5X05  |
| TAS040       | 5+5/5A            | 40      | 80    | 15   | TAS0402P5X05  |
|              | 5+5+5/5A          | 40      | 80    | 15   | TAS0403P5X05  |
|              | 5+5+5+5/5A        | 40      | 80    | 15   | TAS0404P5X05  |

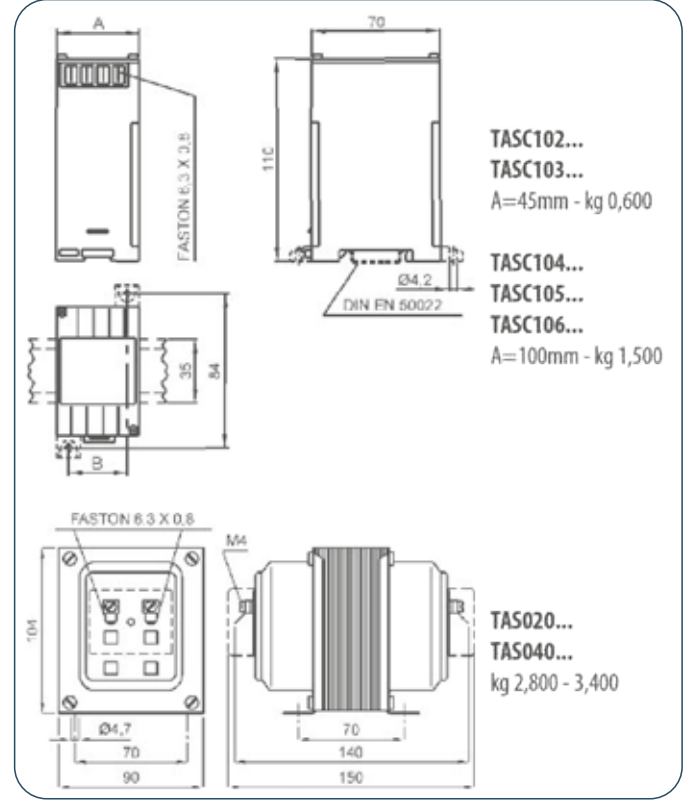

### Bağlantı Şeması

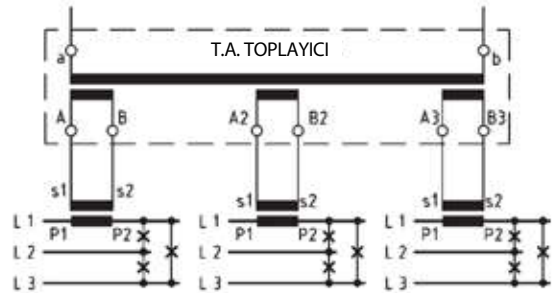

### OPZIONI - OPTIONS (TAS020-TAS040)

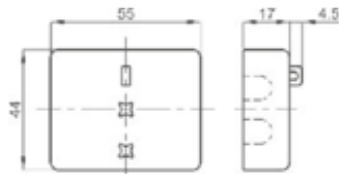

- Coppia coprimorsetti / Terminals cover (2 pieces)

cod. 95BMCTV

- Coppia coprimorsetti sigillabile / Sealable terminals covers (2 pieces)

cod. 95BMCTVS

# Ölçü Gerilim

## Trafoları



### TTV003 serisi ölçü tipi gerilim trafoları

| Ürün kodu      | Açıklama   | Fiyat   |
|----------------|--|---------|
| R TTV003100XCO | TTV003 serisi 100/100 V gerilim Trafosu d.1 (3VA)          | 78,00 € |
| R TTV003110XCO | TTV003 serisi 110/100 V gerilim Trafosu d.1 (3VA)          | 78,00 € |
| R TTV003115XCO | TTV003 serisi 115/100 V gerilim Trafosu d.1 (3VA)          | 78,00 € |
| R TTV003220XCO | TTV003 serisi 220/100 V gerilim Trafosu d.1 (3VA)          | 78,00 € |
| R TTV003230XCO | TTV003 serisi 230/100 V gerilim Trafosu d.1 (3VA)          | 78,00 € |
| R TTV003380XCO | TTV003 serisi 380/100 V gerilim Trafosu d.1 (3VA)          | 78,00 € |
| R TTV003400XCO | TTV003 serisi 400/100 V gerilim Trafosu d.1 (3VA)          | 78,00 € |
| R TTV003440XCO | TTV003 serisi 440/100 V gerilim Trafosu d.1 (3VA)          | 78,00 € |
| R TTV003500XCO | TTV003 serisi 500/100 V gerilim Trafosu d.1 (3VA)          | 78,00 € |
| R TTV003100VCO | TTV003 serisi 100:√3/100:√3 V gerilim Trafosu d.1 (1,5 VA) | 78,00 € |
| R TTV003110VCO | TTV003 serisi 110:√3/100:√3 V gerilim Trafosu d.1 (1,5 VA) | 78,00 € |
| R TTV003115VCO | TTV003 serisi 115:√3/100:√3 V gerilim Trafosu d.1 (1,5 VA) | 78,00 € |
| R TTV003220VCO | TTV003 serisi 220:√3/100:√3 V gerilim Trafosu d.1 (1,5 VA) | 78,00 € |
| R TTV003230VCO | TTV003 serisi 230:√3/100:√3 V gerilim Trafosu d.1 (1,5 VA) | 78,00 € |
| R TTV003380VCO | TTV003 serisi 380:√3/100:√3 V gerilim Trafosu d.1 (1,5 VA) | 78,00 € |
| R TTV003400VCO | TTV003 serisi 400:√3/100:√3 V gerilim Trafosu d.1 (1,5 VA) | 78,00 € |
| R TTV003440VCO | TTV003 serisi 440:√3/100:√3 V gerilim Trafosu d.1 (1,5 VA) | 78,00 € |
| R TTV003500VCO | TTV003 serisi 500:√3/100:√3 V gerilim Trafosu d.1 (1,5 VA) | 78,00 € |

Farklı dönüştürme oranı talepleriniz için lütfen danışınız.



### TTV006 serisi ölçü tipi gerilim trafoları

| Ürün kodu      | Açıklama   | Fiyat   |
|----------------|--|---------|
| R TTV006100XCO | TTV006 serisi 100/100 V gerilim Trafosu d.1 (6 VA)       | 91,00 € |
| R TTV006110XCO | TTV006 serisi 110/100 V gerilim Trafosu d.1 (6 VA)       | 91,00 € |
| R TTV006115XCO | TTV006 serisi 115/100 V gerilim Trafosu d.1 (6 VA)       | 91,00 € |
| R TTV006220XCO | TTV006 serisi 220/100 V gerilim Trafosu d.1 (6 VA)       | 91,00 € |
| R TTV006230XCO | TTV006 serisi 230/100 V gerilim Trafosu d.1 (6 VA)       | 91,00 € |
| R TTV006380XCO | TTV006 serisi 380/100 V gerilim Trafosu d.1 (6 VA)       | 91,00 € |
| R TTV006400XCO | TTV006 serisi 400/100 V gerilim Trafosu d.1 (6 VA)       | 91,00 € |
| R TTV006440XCO | TTV006 serisi 440/100 V gerilim Trafosu d.1 (6 VA)       | 91,00 € |
| R TTV006500XCO | TTV006 serisi 500/100 V gerilim Trafosu d.1 (6 VA)       | 91,00 € |
| R TTV006100VCO | TTV006 serisi 100:√3/100:√3 V gerilim Trafosu d.1 (3 VA) | 91,00 € |
| R TTV006110VCO | TTV006 serisi 110:√3/100:√3 V gerilim Trafosu d.1 (3 VA) | 91,00 € |
| R TTV006115VCO | TTV006 serisi 115:√3/100:√3 V gerilim Trafosu d.1 (3 VA) | 91,00 € |
| R TTV006220VCO | TTV006 serisi 220:√3/100:√3 V gerilim Trafosu d.1 (3 VA) | 91,00 € |
| R TTV006230VCO | TTV006 serisi 230:√3/100:√3 V gerilim Trafosu d.1 (3 VA) | 91,00 € |
| R TTV006380VCO | TTV006 serisi 380:√3/100:√3 V gerilim Trafosu d.1 (3 VA) | 91,00 € |
| R TTV006400VCO | TTV006 serisi 400:√3/100:√3 V gerilim Trafosu d.1 (3 VA) | 91,00 € |
| R TTV006440VCO | TTV006 serisi 440:√3/100:√3 V gerilim Trafosu d.1 (3 VA) | 91,00 € |
| R TTV006500VCO | TTV006 serisi 500:√3/100:√3 V gerilim Trafosu d.1 (3 VA) | 91,00 € |

Farklı dönüştürme oranı talepleriniz için lütfen danışınız.



## Ölçü Gerilim Trafoları



### TTV100 serisi ölçü tipi gerilim trafoları

| Ürün kodu      | Açıklama   | Fiyat    |
|----------------|--|----------|
| R TTV100100XCO | TTV100 serisi 100/100 V gerilim Trafosu d.0,5 (100 VA)       | 527,00 € |
| R TTV100110XCO | TTV100 serisi 110/100 V gerilim Trafosu d.0,5 (100 VA)       | 527,00 € |
| R TTV100115XCO | TTV100 serisi 115/100 V gerilim Trafosu d.0,5 (100 VA)       | 527,00 € |
| R TTV100220XCO | TTV100 serisi 220/100 V gerilim Trafosu d.0,5 (100 VA)       | 527,00 € |
| R TTV100230XCO | TTV100 serisi 230/100 V gerilim Trafosu d.0,5 (100 VA)       | 527,00 € |
| R TTV100380XCO | TTV100 serisi 380/100 V gerilim Trafosu d.0,5 (100 VA)       | 527,00 € |
| R TTV100400XCO | TTV100 serisi 400/100 V gerilim Trafosu d.0,5 (100 VA)       | 527,00 € |
| R TTV100440XCO | TTV100 serisi 440/100 V gerilim Trafosu d.0,5 (100 VA)       | 527,00 € |
| R TTV100500XCO | TTV100 serisi 500/100 V gerilim Trafosu d.0,5 (100 VA)       | 527,00 € |
| R TTV100600XCO | TTV100 serisi 600/100 V gerilim Trafosu d.0,5 (100 VA)       | 527,00 € |
| R TTV100690XCO | TTV100 serisi 690/100 V gerilim Trafosu d.0,5 (100 VA)       | 632,00 € |
| R TTV100800XCO | TTV100 serisi 800/100 V gerilim Trafosu d.0,5 (100 VA)       | 594,00 € |
| R TTV1001K0XCO | TTV100 serisi 1000/100 V gerilim Trafosu d.0,5 (100 VA)      | 594,00 € |
| R TTV100100VCO | TTV100 serisi 100-√3/100-√3 V gerilim Trafosu d.0,5 (50 VA)  | 527,00 € |
| R TTV100110VCO | TTV100 serisi 110-√3/100-√3 V gerilim Trafosu d.0,5 (50 VA)  | 527,00 € |
| R TTV100115VCO | TTV100 serisi 115-√3/100-√3 V gerilim Trafosu d.0,5 (50 VA)  | 527,00 € |
| R TTV100220VCO | TTV100 serisi 220-√3/100-√3 V gerilim Trafosu d.0,5 (50 VA)  | 527,00 € |
| R TTV100230VCO | TTV100 serisi 230-√3/100-√3 V gerilim Trafosu d.0,5 (50 VA)  | 527,00 € |
| R TTV100380VCO | TTV100 serisi 380-√3/100-√3 V gerilim Trafosu d.0,5 (50 VA)  | 527,00 € |
| R TTV100400VCO | TTV100 serisi 400-√3/100-√3 V gerilim Trafosu d.0,5 (50 VA)  | 527,00 € |
| R TTV100440VCO | TTV100 serisi 440-√3/100-√3 V gerilim Trafosu d.0,5 (50 VA)  | 527,00 € |
| R TTV100500VCO | TTV100 serisi 500-√3/100-√3 V gerilim Trafosu d.0,5 (50 VA)  | 527,00 € |
| R TTV100600VCO | TTV100 serisi 600-√3/100-√3 V gerilim Trafosu d.0,5 (50 VA)  | 527,00 € |
| R TTV100690VCO | TTV100 serisi 690-√3/100-√3 V gerilim Trafosu d.0,5 (50 VA)  | 632,00 € |
| R TTV100800VCO | TTV100 serisi 800-√3/100-√3 V gerilim Trafosu d.0,5 (50 VA)  | 594,00 € |
| R TTV1001K0VCO | TTV100 serisi 1000-√3/100-√3 V gerilim Trafosu d.0,5 (50 VA) | 594,00 € |

Farklı dönüştürme oranı talepleriniz için lütfen danışınız.



### TTV126 serisi ölçü tipi gerilim trafoları

| Ürün kodu      | Açıklama   | Fiyat    |
|----------------|--|----------|
| R TTV126720XCO | TTV126 serisi 720/100 V gerilim Trafosu d.0,5 (50 VA)        | 882,00 € |
| R TTV126750XCO | TTV126 serisi 750/100 V gerilim Trafosu d.0,5 (50 VA)        | 882,00 € |
| R TTV126800XCO | TTV126 serisi 800/100 V gerilim Trafosu d.0,5 (50 VA)        | 882,00 € |
| R TTV126850XCO | TTV126 serisi 850/100 V gerilim Trafosu d.0,5 (50 VA)        | 882,00 € |
| R TTV126900XCO | TTV126 serisi 900/100 V gerilim Trafosu d.0,5 (50 VA)        | 882,00 € |
| R TTV126950XCO | TTV126 serisi 950/100 V gerilim Trafosu d.0,5 (50 VA)        | 882,00 € |
| R TTV1261K0XCO | TTV126 serisi 1000/100 V gerilim Trafosu d.0,5 (50 VA)       | 882,00 € |
| R TTV1261KLXCO | TTV126 serisi 1050/100 V gerilim Trafosu d.0,5 (50 VA)       | 882,00 € |
| R TTV1261K1XCO | TTV126 serisi 1100/100 V gerilim Trafosu d.0,5 (50 VA)       | 882,00 € |
| R TTV126MCLXCO | TTV126 serisi 1150/100 V gerilim Trafosu d.0,5 (50 VA)       | 882,00 € |
| R TTV1261K2XCO | TTV126 serisi 1200/100 V gerilim Trafosu d.0,5 (50 VA)       | 882,00 € |
| R TTV126720VCO | TTV126 serisi 720-√3/100-√3 V gerilim Trafosu d.0,5 (25 VA)  | 882,00 € |
| R TTV126750VCO | TTV126 serisi 750-√3/100-√3 V gerilim Trafosu d.0,5 (25 VA)  | 882,00 € |
| R TTV126800VCO | TTV126 serisi 800-√3/100-√3 V gerilim Trafosu d.0,5 (25 VA)  | 882,00 € |
| R TTV126850VCO | TTV126 serisi 850-√3/100-√3 V gerilim Trafosu d.0,5 (25 VA)  | 882,00 € |
| R TTV126900VCO | TTV126 serisi 900-√3/100-√3 V gerilim Trafosu d.0,5 (25 VA)  | 882,00 € |
| R TTV126950VCO | TTV126 serisi 950-√3/100-√3 V gerilim Trafosu d.0,5 (25 VA)  | 882,00 € |
| R TTV1261K0VCO | TTV126 serisi 1000-√3/100-√3 V gerilim Trafosu d.0,5 (25 VA) | 882,00 € |
| R TTV1261K1VCO | TTV126 serisi 1050-√3/100-√3 V gerilim Trafosu d.0,5 (25 VA) | 882,00 € |
| R TTV1261K1VCO | TTV126 serisi 1100-√3/100-√3 V gerilim Trafosu d.0,5 (25 VA) | 882,00 € |
| R TTV126MCLVCO | TTV126 serisi 1150-√3/100-√3 V gerilim Trafosu d.0,5 (25 VA) | 882,00 € |
| R TTV1261K2VCO | TTV126 serisi 1200-√3/100-√3 V gerilim Trafosu d.0,5 (25 VA) | 882,00 € |

Farklı dönüştürme oranı talepleriniz için lütfen danışınız.

### TTV157 serisi ölçü tipi gerilim trafoları



| Ürün kodu      | Açıklama   | Fiyat      |
|----------------|--|------------|
| R TTV157720XCO | TTV157 serisi 720/100 V gerilim Trafosu d.0,5 (100 VA)       | 1.078,00 € |
| R TTV157750XCO | TTV157 serisi 750/100 V gerilim Trafosu d.0,5 (100 VA)       | 1.078,00 € |
| R TTV157800XCO | TTV157 serisi 800/100 V gerilim Trafosu d.0,5 (100 VA)       | 1.078,00 € |
| R TTV157850XCO | TTV157 serisi 850/100 V gerilim Trafosu d.0,5 (100 VA)       | 1.078,00 € |
| R TTV157900XCO | TTV157 serisi 900/100 V gerilim Trafosu d.0,5 (100 VA)       | 1.078,00 € |
| R TTV157950XCO | TTV157 serisi 950/100 V gerilim Trafosu d.0,5 (100 VA)       | 1.078,00 € |
| R TTV1571K0XCO | TTV157 serisi 1000/100 V gerilim Trafosu d.0,5 (100 VA)      | 1.078,00 € |
| R TTV1571KLXCO | TTV157 serisi 1050/100 V gerilim Trafosu d.0,5 (100 VA)      | 1.078,00 € |
| R TTV1571K1XCO | TTV157 serisi 1100/100 V gerilim Trafosu d.0,5 (100 VA)      | 1.078,00 € |
| R TTV157MCLXCO | TTV157 serisi 1150/100 V gerilim Trafosu d.0,5 (100 VA)      | 1.078,00 € |
| R TTV1571K2XCO | TTV157 serisi 1200/100 V gerilim Trafosu d.0,5 (100 VA)      | 1.078,00 € |
| R TTV157720VCO | TTV157 serisi 720-√3/100-√3 V gerilim Trafosu d.0,5 (50 VA)  | 1.078,00 € |
| R TTV157750VCO | TTV157 serisi 750-√3/100-√3 V gerilim Trafosu d.0,5 (50 VA)  | 1.078,00 € |
| R TTV157800VCO | TTV157 serisi 800-√3/100-√3 V gerilim Trafosu d.0,5 (50 VA)  | 1.078,00 € |
| R TTV157850VCO | TTV157 serisi 850-√3/100-√3 V gerilim Trafosu d.0,5 (50 VA)  | 1.078,00 € |
| R TTV157900VCO | TTV157 serisi 900-√3/100-√3 V gerilim Trafosu d.0,5 (50 VA)  | 1.078,00 € |
| R TTV157950VCO | TTV157 serisi 950-√3/100-√3 V gerilim Trafosu d.0,5 (50 VA)  | 1.078,00 € |
| R TTV1571K0VCO | TTV157 serisi 1000-√3/100-√3 V gerilim Trafosu d.0,5 (50 VA) | 1.078,00 € |
| R TTV1571K1VCO | TTV157 serisi 1100-√3/100-√3 V gerilim Trafosu d.0,5 (50 VA) | 1.078,00 € |
| R TTV157MCLVCO | TTV157 serisi 1150-√3/100-√3 V gerilim Trafosu d.0,5 (50 VA) | 1.078,00 € |
| R TTV1571K2VCO | TTV157 serisi 1200-√3/100-√3 V gerilim Trafosu d.0,5 (50 VA) | 1.078,00 € |

Farklı dönüştürme oranı talepleriniz için lütfen danışınız.

## Yüksek Hassasiyetli

## Gerilim Trafoları



## TTV007 serisi yüksek hassasiyetli gerilim trafoları

| Ürün kodu      | Açıklama   | Fiyat    |
|----------------|--|----------|
| R TTV007100JCO | TTV007 serisi Yük. Has. gerilim Trafosu 100/100 V / d.0,2 (3 VA)         | 168,00 € |
| R TTV007100JCO | TTV007 serisi Yük. Has. gerilim Trafosu 110/100 V / d.0,2 (3 VA)         | 168,00 € |
| R TTV007115JCO | TTV007 serisi Yük. Has. gerilim Trafosu 115/100 V / d.0,2 (3 VA)         | 168,00 € |
| R TTV007220JCO | TTV007 serisi Yük. Has. gerilim Trafosu 220/100 V / d.0,2 (3 VA)         | 168,00 € |
| R TTV007230JCO | TTV007 serisi Yük. Has. gerilim Trafosu 230/100 V / d.0,2 (3 VA)         | 168,00 € |
| R TTV007380JCO | TTV007 serisi Yük. Has. gerilim Trafosu 380/100 V / d.0,2 (3 VA)         | 168,00 € |
| R TTV007400JCO | TTV007 serisi Yük. Has. gerilim Trafosu 400/100 V / d.0,2 (3 VA)         | 168,00 € |
| R TTV007440JCO | TTV007 serisi Yük. Has. gerilim Trafosu 440/100 V / d.0,2 (3 VA)         | 168,00 € |
| R TTV007500JCO | TTV007 serisi Yük. Has. gerilim Trafosu 500/100 V / d.0,2 (3 VA)         | 168,00 € |
| R TTV007600JCO | TTV007 serisi Yük. Has. gerilim Trafosu 600/100 V / d.0,2 (3 VA)         | 168,00 € |
| R TTV007100UCO | TTV007 serisi Yük. Has. gerilim Trafosu 100-√3/100-√3 V / d.0,2 (1,5 VA) | 168,00 € |
| R TTV007110UCO | TTV007 serisi Yük. Has. gerilim Trafosu 110-√3/100-√3 V / d.0,2 (1,5 VA) | 168,00 € |
| R TTV007115UCO | TTV007 serisi Yük. Has. gerilim Trafosu 115-√3/100-√3 V / d.0,2 (1,5 VA) | 168,00 € |
| R TTV007220UCO | TTV007 serisi Yük. Has. gerilim Trafosu 220-√3/100-√3 V / d.0,2 (1,5 VA) | 168,00 € |
| R TTV007230UCO | TTV007 serisi Yük. Has. gerilim Trafosu 230-√3/100-√3 V / d.0,2 (1,5 VA) | 168,00 € |
| R TTV007380UCO | TTV007 serisi Yük. Has. gerilim Trafosu 380-√3/100-√3 V / d.0,2 (1,5 VA) | 168,00 € |
| R TTV007400UCO | TTV007 serisi Yük. Has. gerilim Trafosu 400-√3/100-√3 V / d.0,2 (1,5 VA) | 168,00 € |
| R TTV007440UCO | TTV007 serisi Yük. Has. gerilim Trafosu 440-√3/100-√3 V / d.0,2 (1,5 VA) | 168,00 € |
| R TTV007500UCO | TTV007 serisi Yük. Has. gerilim Trafosu 500-√3/100-√3 V / d.0,2 (1,5 VA) | 168,00 € |
| R TTV007600UCO | TTV007 serisi Yük. Has. gerilim Trafosu 600-√3/100-√3 V / d.0,2 (1,5 VA) | 168,00 € |

Farklı dönüştürme oranı talepleriniz için lütfen danışınız.



## TTV010 serisi yüksek hassasiyetli gerilim trafoları

| Ürün kodu      | Açıklama   | Fiyat    |
|----------------|--|----------|
| R TTV010100JCO | TTV010 serisi Yük. Has. gerilim Trafosu 100/100 V / d.0,2 (4 VA)       | 186,00 € |
| R TTV010110JCO | TTV010 serisi Yük. Has. gerilim Trafosu 110/100 V / d.0,2 (4 VA)       | 186,00 € |
| R TTV010115JCO | TTV010 serisi Yük. Has. gerilim Trafosu 115/100 V / d.0,2 (4 VA)       | 186,00 € |
| R TTV010220JCO | TTV010 serisi Yük. Has. gerilim Trafosu 220/100 V / d.0,2 (4 VA)       | 186,00 € |
| R TTV010230JCO | TTV010 serisi Yük. Has. gerilim Trafosu 230/100 V / d.0,2 (4 VA)       | 186,00 € |
| R TTV010380JCO | TTV010 serisi Yük. Has. gerilim Trafosu 380/100 V / d.0,2 (4 VA)       | 186,00 € |
| R TTV010400JCO | TTV010 serisi Yük. Has. gerilim Trafosu 400/100 V / d.0,2 (4 VA)       | 186,00 € |
| R TTV010440JCO | TTV010 serisi Yük. Has. gerilim Trafosu 440/100 V / d.0,2 (4 VA)       | 186,00 € |
| R TTV010500JCO | TTV010 serisi Yük. Has. gerilim Trafosu 500/100 V / d.0,2 (4 VA)       | 186,00 € |
| R TTV010600JCO | TTV010 serisi Yük. Has. gerilim Trafosu 600/100 V / d.0,2 (4 VA)       | 186,00 € |
| R TTV010100UCO | TTV010 serisi Yük. Has. gerilim Trafosu 100-√3/100-√3 V / d.0,2 (3 VA) | 186,00 € |
| R TTV010110UCO | TTV010 serisi Yük. Has. gerilim Trafosu 110-√3/100-√3 V / d.0,2 (3 VA) | 186,00 € |
| R TTV010115UCO | TTV010 serisi Yük. Has. gerilim Trafosu 115-√3/100-√3 V / d.0,2 (3 VA) | 186,00 € |
| R TTV010220UCO | TTV010 serisi Yük. Has. gerilim Trafosu 220-√3/100-√3 V / d.0,2 (3 VA) | 186,00 € |
| R TTV010230UCO | TTV010 serisi Yük. Has. gerilim Trafosu 230-√3/100-√3 V / d.0,2 (3 VA) | 186,00 € |
| R TTV010380UCO | TTV010 serisi Yük. Has. gerilim Trafosu 380-√3/100-√3 V / d.0,2 (3 VA) | 186,00 € |
| R TTV010400UCO | TTV010 serisi Yük. Has. gerilim Trafosu 400-√3/100-√3 V / d.0,2 (3 VA) | 186,00 € |
| R TTV010440UCO | TTV010 serisi Yük. Has. gerilim Trafosu 440-√3/100-√3 V / d.0,2 (3 VA) | 186,00 € |
| R TTV010500UCO | TTV010 serisi Yük. Has. gerilim Trafosu 500-√3/100-√3 V / d.0,2 (3 VA) | 186,00 € |
| R TTV010600UCO | TTV010 serisi Yük. Has. gerilim Trafosu 600-√3/100-√3 V / d.0,2 (3 VA) | 186,00 € |

Farklı dönüştürme oranı talepleriniz için lütfen danışınız.





### TTV007 serisi koruma gerilim trafoları

| Ürün kodu      | Açıklama  | Fiyat    |
|----------------|---|----------|
| R TTV007100KCO | TTV007 serisi Koruma Tipi gerilim Trafosu 100/100 V /d.3P (20VA)                          | 218,00 € |
| R TTV007110KCO | TTV007 serisi Koruma Tipi gerilim Trafosu 110/100 V /d.3P (20VA)                          | 218,00 € |
| R TTV007115KCO | TTV007 serisi Koruma Tipi gerilim Trafosu 115/100 V /d.3P (20VA)                          | 218,00 € |
| R TTV007220KCO | TTV007 serisi Koruma Tipi gerilim Trafosu 220/100 V /d.3P (20VA)                          | 218,00 € |
| R TTV007230KCO | TTV007 serisi Koruma Tipi gerilim Trafosu 230/100 V /d.3P (20VA)                          | 218,00 € |
| R TTV007380KCO | TTV007 serisi Koruma Tipi gerilim Trafosu 380/100 V /d.3P (20VA)                          | 218,00 € |
| R TTV007400KCO | TTV007 serisi Koruma Tipi gerilim Trafosu 400/100 V /d.3P (20VA)                          | 218,00 € |
| R TTV007440KCO | TTV007 serisi Koruma Tipi gerilim Trafosu 440/100 V /d.3P (20VA)                          | 218,00 € |
| R TTV007500KCO | TTV007 serisi Koruma Tipi gerilim Trafosu 500/100 V /d.3P (20VA)                          | 218,00 € |
| R TTV007600KCO | TTV007 serisi Koruma Tipi gerilim Trafosu 600/100 V /d.3P (20VA)                          | 218,00 € |
| R TTV007100LCO | TTV007 serisi Koruma Tipi gerilim Trafosu 100/100 V /d.6P (25VA)                          | 218,00 € |
| R TTV007110LCO | TTV007 serisi Koruma Tipi gerilim Trafosu 110/100 V /d.6P (25VA)                          | 218,00 € |
| R TTV007115LCO | TTV007 serisi Koruma Tipi gerilim Trafosu 115/100 V /d.6P (25VA)                          | 218,00 € |
| R TTV007220LCO | TTV007 serisi Koruma Tipi gerilim Trafosu 220/100 V /d.6P (25VA)                          | 218,00 € |
| R TTV007230LCO | TTV007 serisi Koruma Tipi gerilim Trafosu 230/100 V /d.6P (25VA)                          | 218,00 € |
| R TTV007380LCO | TTV007 serisi Koruma Tipi gerilim Trafosu 380/100 V /d.6P (25VA)                          | 218,00 € |
| R TTV007400LCO | TTV007 serisi Koruma Tipi gerilim Trafosu 400/100 V /d.6P (25VA)                          | 218,00 € |
| R TTV007440LCO | TTV007 serisi Koruma Tipi gerilim Trafosu 440/100 V /d.6P (25VA)                          | 218,00 € |
| R TTV007500LCO | TTV007 serisi Koruma Tipi gerilim Trafosu 500/100 V /d.6P (25VA)                          | 218,00 € |
| R TTV007600LCO | TTV007 serisi Koruma Tipi gerilim Trafosu 600/100 V /d.6P (25VA)                          | 218,00 € |
| R TTV007100TCO | TTV007 serisi Koruma Tipi gerilim Trafosu 100- $\sqrt{3}$ /100- $\sqrt{3}$ V /d.3P (10VA) | 218,00 € |
| R TTV007110TCO | TTV007 serisi Koruma Tipi gerilim Trafosu 110- $\sqrt{3}$ /100- $\sqrt{3}$ V /d.3P (10VA) | 218,00 € |
| R TTV007115TCO | TTV007 serisi Koruma Tipi gerilim Trafosu 115- $\sqrt{3}$ /100- $\sqrt{3}$ V /d.3P (10VA) | 218,00 € |
| R TTV007220TCO | TTV007 serisi Koruma Tipi gerilim Trafosu 220- $\sqrt{3}$ /100- $\sqrt{3}$ V /d.3P (10VA) | 218,00 € |
| R TTV007230TCO | TTV007 serisi Koruma Tipi gerilim Trafosu 230- $\sqrt{3}$ /100- $\sqrt{3}$ V /d.3P (10VA) | 218,00 € |
| R TTV007380TCO | TTV007 serisi Koruma Tipi gerilim Trafosu 380- $\sqrt{3}$ /100- $\sqrt{3}$ V /d.3P (10VA) | 218,00 € |
| R TTV007400TCO | TTV007 serisi Koruma Tipi gerilim Trafosu 400- $\sqrt{3}$ /100- $\sqrt{3}$ V /d.3P (10VA) | 218,00 € |
| R TTV007440TCO | TTV007 serisi Koruma Tipi gerilim Trafosu 440- $\sqrt{3}$ /100- $\sqrt{3}$ V /d.3P (10VA) | 218,00 € |
| R TTV007500TCO | TTV007 serisi Koruma Tipi gerilim Trafosu 500- $\sqrt{3}$ /100- $\sqrt{3}$ V /d.3P (10VA) | 218,00 € |
| R TTV007600TCO | TTV007 serisi Koruma Tipi gerilim Trafosu 600- $\sqrt{3}$ /100- $\sqrt{3}$ V /d.3P (10VA) | 218,00 € |
| R TTV007100SCO | TTV007 serisi Koruma Tipi gerilim Trafosu 100- $\sqrt{3}$ /100- $\sqrt{3}$ V /d.6P (12VA) | 218,00 € |
| R TTV007110SCO | TTV007 serisi Koruma Tipi gerilim Trafosu 110- $\sqrt{3}$ /100- $\sqrt{3}$ V /d.6P (12VA) | 218,00 € |
| R TTV007115SCO | TTV007 serisi Koruma Tipi gerilim Trafosu 115- $\sqrt{3}$ /100- $\sqrt{3}$ V /d.6P (12VA) | 218,00 € |
| R TTV007220SCO | TTV007 serisi Koruma Tipi gerilim Trafosu 220- $\sqrt{3}$ /100- $\sqrt{3}$ V /d.6P (12VA) | 218,00 € |
| R TTV007230SCO | TTV007 serisi Koruma Tipi gerilim Trafosu 230- $\sqrt{3}$ /100- $\sqrt{3}$ V /d.6P (12VA) | 218,00 € |
| R TTV007380SCO | TTV007 serisi Koruma Tipi gerilim Trafosu 380- $\sqrt{3}$ /100- $\sqrt{3}$ V /d.6P (12VA) | 218,00 € |
| R TTV007400SCO | TTV007 serisi Koruma Tipi gerilim Trafosu 400- $\sqrt{3}$ /100- $\sqrt{3}$ V /d.6P (12VA) | 218,00 € |
| R TTV007440SCO | TTV007 serisi Koruma Tipi gerilim Trafosu 440- $\sqrt{3}$ /100- $\sqrt{3}$ V /d.6P (12VA) | 218,00 € |
| R TTV007500SCO | TTV007 serisi Koruma Tipi gerilim Trafosu 500- $\sqrt{3}$ /100- $\sqrt{3}$ V /d.6P (12VA) | 218,00 € |
| R TTV007600SCO | TTV007 serisi Koruma Tipi gerilim Trafosu 600- $\sqrt{3}$ /100- $\sqrt{3}$ V /d.6P (12VA) | 218,00 € |

Farklı dönüştürme oranı talepleriniz için lütfen danışınız.

# Koruma Tipi

# Gerilim Trafoları





## Şönt Dirençler



### SSHMA serisi şönt dirençler

| Ürün kodu      | Açıklama               | Fiyat   |
|----------------|------------------------|---------|
| R SSHMAX001X60 | Şönt Direnç 1A/60mV    | 67,00 € |
| R SSHMAX1V5X60 | Şönt Direnç 1,5A/60mV  | 47,00 € |
| R SSHMAX2V5X60 | Şönt Direnç 2,5A/60mV  | 47,00 € |
| R SSHMAX004X60 | Şönt Direnç 4A/60mV    | 67,00 € |
| R SSHMAX006X60 | Şönt Direnç 6A/60mV    | 35,00 € |
| R SSHMAX010X60 | Şönt Direnç 10A/60mV   | 35,00 € |
| R SSHMAX015X60 | Şönt Direnç 15A/60mV   | 35,00 € |
| R SSHMAX020X60 | Şönt Direnç 20A/60mV   | 35,00 € |
| R SSHMAX025X60 | Şönt Direnç 25A/60mV   | 35,00 € |
| R SSHMAX001XCO | Şönt Direnç 1A/100mV   | 67,00 € |
| R SSHMAX1V5XCO | Şönt Direnç 1,5A/100mV | 71,00 € |
| R SSHMAX2V5XCO | Şönt Direnç 2,5A/100mV | 71,00 € |
| R SSHMAX004XCO | Şönt Direnç 4A/100mV   | 67,00 € |
| R SSHMAX006XCO | Şönt Direnç 6A/100mV   | 67,00 € |
| R SSHMAX010XCO | Şönt Direnç 10A/100mV  | 67,00 € |
| R SSHMAX015XCO | Şönt Direnç 15A/100mV  | 67,00 € |
| R SSHMAX020XCO | Şönt Direnç 20A/100mV  | 67,00 € |
| R SSHMAX025XCO | Şönt Direnç 25A/100mV  | 67,00 € |
| R SSHMAX001XC5 | Şönt Direnç 1A/150mV   | 67,00 € |
| R SSHMAX1V5XC5 | Şönt Direnç 1,5A/150mV | 71,00 € |
| R SSHMAX2V5XC5 | Şönt Direnç 2,5A/150mV | 71,00 € |
| R SSHMAX004XC5 | Şönt Direnç 4A/150mV   | 67,00 € |
| R SSHMAX006XC5 | Şönt Direnç 6A/150mV   | 67,00 € |
| R SSHMAX010XC5 | Şönt Direnç 10A/150mV  | 67,00 € |
| R SSHMAX015XC5 | Şönt Direnç 15A/150mV  | 67,00 € |
| R SSHMAX020XC5 | Şönt Direnç 20A/150mV  | 67,00 € |
| R SSHMAX025XC5 | Şönt Direnç 25A/150mV  | 67,00 € |

Dahili Donanım: Yalıtkan kaide, 2 adet altıgen başlı civata M5x12 ve pul



### SSHMA serisi şönt dirençler

| Ürün kodu      | Açıklama               | Fiyat    |
|----------------|------------------------|----------|
| R SSHMAX030X60 | Şönt Direnç 30A/60mV   | 35,00 €  |
| R SSHMAX040X60 | Şönt Direnç 40A/60mV   | 35,00 €  |
| R SSHMAX050X60 | Şönt Direnç 50A/60mV   | 35,00 €  |
| R SSHMAX060X60 | Şönt Direnç 60A/60mV   | 35,00 €  |
| R SSHMAX080X60 | Şönt Direnç 80A/60mV   | 35,00 €  |
| R SSHMAX100X60 | Şönt Direnç 100A/60mV  | 35,00 €  |
| R SSHMAX120X60 | Şönt Direnç 120A/60mV  | 35,00 €  |
| R SSHMAX150X60 | Şönt Direnç 150A/60mV  | 35,00 €  |
| R SSHMAX030XCO | Şönt Direnç 30A/100mV  | 67,00 €  |
| R SSHMAX040XCO | Şönt Direnç 40A/100mV  | 67,00 €  |
| R SSHMAX050XCO | Şönt Direnç 50A/100mV  | 67,00 €  |
| R SSHMAX060XCO | Şönt Direnç 60A/100mV  | 67,00 €  |
| R SSHMAX080XCO | Şönt Direnç 80A/100mV  | 57,00 €  |
| R SSHMAX100XCO | Şönt Direnç 100A/100mV | 67,00 €  |
| R SSHMAX120XCO | Şönt Direnç 120A/100mV | 67,00 €  |
| R SSHMAX150XCO | Şönt Direnç 150A/100mV | 67,00 €  |
| R SSHMAX030XC5 | Şönt Direnç 30A/150mV  | 111,00 € |
| R SSHMAX040XC5 | Şönt Direnç 40A/150mV  | 111,00 € |
| R SSHMAX050XC5 | Şönt Direnç 50A/150mV  | 111,00 € |
| R SSHMAX060XC5 | Şönt Direnç 60A/150mV  | 111,00 € |
| R SSHMAX080XC5 | Şönt Direnç 80A/150mV  | 111,00 € |
| R SSHMAX100XC5 | Şönt Direnç 100A/150mV | 111,00 € |
| R SSHMAX120XC5 | Şönt Direnç 120A/150mV | 111,00 € |
| R SSHMAX150XC5 | Şönt Direnç 150A/150mV | 111,00 € |

Dahili Donanım: 2 adet altıgen başlı civata M8x16 ve pul



### SSHMA serisi şönt dirençler

| Ürün kodu      | Açıklama               | Fiyat    |
|----------------|------------------------|----------|
| R SSHMAX200X60 | Şönt Direnç 200A/60mV  | 46,00 €  |
| R SSHMAX250X60 | Şönt Direnç 250A/60mV  | 46,00 €  |
| R SSHMAX300X60 | Şönt Direnç 300A/60mV  | 63,00 €  |
| R SSHMAX200XCO | Şönt Direnç 200A/100mV | 98,00 €  |
| R SSHMAX250XCO | Şönt Direnç 250A/100mV | 98,00 €  |
| R SSHMAX300XCO | Şönt Direnç 300A/100mV | 98,00 €  |
| R SSHMAX200XC5 | Şönt Direnç 200A/150mV | 130,00 € |
| R SSHMAX250XC5 | Şönt Direnç 250A/150mV | 141,00 € |
| R SSHMAX300XC5 | Şönt Direnç 300A/150mV | 141,00 € |

Dahili Donanım: 2 adet altıgen başlı civata M12x40 ve pul



### SSHMA serisi şönt dirençler

| Ürün kodu      | Açıklama                | Fiyat    |
|----------------|-------------------------|----------|
| R SSHMAX400X60 | Şönt Direnç 400A/60mV   | 63,00 €  |
| R SSHMAX500X60 | Şönt Direnç 500A/60mV   | 91,00 €  |
| R SSHMAX600X60 | Şönt Direnç 600A/60mV   | 91,00 €  |
| R SSHMAX800X60 | Şönt Direnç 800A/60mV   | 151,00 € |
| R SSHMAX1K0X60 | Şönt Direnç 1000A/60mV  | 151,00 € |
| R SSHMAX400XCO | Şönt Direnç 400A/100mV  | 144,00 € |
| R SSHMAX500XCO | Şönt Direnç 500A/100mV  | 144,00 € |
| R SSHMAX600XCO | Şönt Direnç 600A/100mV  | 144,00 € |
| R SSHMAX800XCO | Şönt Direnç 800A/100mV  | 287,00 € |
| R SSHMAX1K0XCO | Şönt Direnç 1000A/100mV | 317,00 € |
| R SSHMAX400XC5 | Şönt Direnç 400A/150mV  | 222,00 € |
| R SSHMAX500XC5 | Şönt Direnç 500A/150mV  | 222,00 € |
| R SSHMAX600XC5 | Şönt Direnç 600A/150mV  | 222,00 € |
| R SSHMAX800XC5 | Şönt Direnç 800A/150mV  | 666,00 € |
| R SSHMAX1K0XC5 | Şönt Direnç 1000A/150mV | 666,00 € |

Dahili Donanım: 400A - 500A - 600A için; 2 adet altıgen başlı civata M16x45 ve pul.  
800A - 1000A için; 2 adet altıgen başlı civata M20x50 ve pul.



### SSHMA serisi şönt dirençler

| Ürün kodu      | Açıklama                | Fiyat    |
|----------------|-------------------------|----------|
| R SSHMAX1K2X60 | Şönt Direnç 1200A/60mV  | 212,00 € |
| R SSHMAX1K5X60 | Şönt Direnç 1500A/60mV  | 212,00 € |
| R SSHMAX2K0X60 | Şönt Direnç 2000A/60mV  | 313,00 € |
| R SSHMAX2K5X60 | Şönt Direnç 2500A/60mV  | 313,00 € |
| R SSHMAX1K2XCO | Şönt Direnç 1200A/100mV | 452,00 € |
| R SSHMAX1K5XCO | Şönt Direnç 1500A/100mV | 452,00 € |
| R SSHMAX2K0XCO | Şönt Direnç 2000A/100mV | 558,00 € |
| R SSHMAX2K5XCO | Şönt Direnç 2500A/100mV | 558,00 € |

Dahili Donanım: 1200A - 1500A için; 4 adet altıgen başlı civata M16x45 ve pul.  
2000A - 2500A için; 4 adet altıgen başlı civata M20x60 ve pul.

## Şönt Dirençler



### SSHMA serisi şönt dirençler

| Ürün kodu      | Açıklama                | Fiyat      |
|----------------|-------------------------|------------|
| R SSHMAX1K2XC5 | Şönt Direnç 1200A/150mV | 703,00 €   |
| R SSHMAX1K5XC5 | Şönt Direnç 1500A/150mV | 703,00 €   |
| R SSHMAX2K0XC5 | Şönt Direnç 2000A/150mV | danişınız  |
| R SSHMAX2K5XC5 | Şönt Direnç 2500A/150mV | danişınız  |
| R SSHMAX3K0X60 | Şönt Direnç 3000A/60mV  | 576,00 €   |
| R SSHMAX4K0X60 | Şönt Direnç 4000A/60mV  | 576,00 €   |
| R SSHMAX3K0XCO | Şönt Direnç 3000A/100mV | 1.055,00 € |
| R SSHMAX4K0XCO | Şönt Direnç 4000A/100mV | danişınız  |
| R SSHMAX3K0XC5 | Şönt Direnç 3000A/150mV | danişınız  |
| R SSHMAX4K0XC5 | Şönt Direnç 4000A/150mV | danişınız  |

Dahili Donanım: 1200A - 1500A için; 4 adet altıgen başlı civata M16x60 ve pul.  
2000A - 2500A-3000A-4000A için; 4 adet altıgen başlı civata M20x60 ve pul.



### SSHMA serisi şönt dirençler

| Ürün kodu      | Açıklama                | Fiyat     |
|----------------|-------------------------|-----------|
| R SSHMAX5K0X60 | Şönt Direnç 5000A/60mV  | danişınız |
| R SSHMAX6K0X60 | Şönt Direnç 6000A/60mV  | danişınız |
| R SSHMAX5K0XCO | Şönt Direnç 5000A/100mV | danişınız |
| R SSHMAX6K0XCO | Şönt Direnç 6000A/100mV | danişınız |
| R SSHMAX5K0XC5 | Şönt Direnç 5000A/150mV | danişınız |
| R SSHMAX6K0XC5 | Şönt Direnç 6000A/150mV | danişınız |

Dahili Donanım: 6 adet altıgen başlı civata M20x80 ve pul



### SSHMA serisi şönt dirençler

| Ürün kodu      | Açıklama                 | Fiyat     |
|----------------|--------------------------|-----------|
| R SSHMAX8K0X60 | Şönt Direnç 8000A/60mV   | danişınız |
| R SSHMAX10KX60 | Şönt Direnç 10000A/60mV  | danişınız |
| R SSHMAX12KX60 | Şönt Direnç 12000A/60mV  | danişınız |
| R SSHMAX15KX60 | Şönt Direnç 15000A/60mV  | danişınız |
| R SSHMAX8K0XCO | Şönt Direnç 8000A/100mV  | danişınız |
| R SSHMAX10KXCO | Şönt Direnç 10000A/100mV | danişınız |
| R SSHMAX12KXCO | Şönt Direnç 12000A/100mV | danişınız |
| R SSHMAX15KXCO | Şönt Direnç 15000A/100mV | danişınız |
| R SSHMAX8K0XC5 | Şönt Direnç 8000A/150mV  | danişınız |
| R SSHMAX10KXC5 | Şönt Direnç 10000A/150mV | danişınız |
| R SSHMAX12KXC5 | Şönt Direnç 12000A/150mV | danişınız |
| R SSHMAX15KXC5 | Şönt Direnç 15000A/150mV | danişınız |

Dahili Donanım: 8000A - 10000A için; 8 adet altıgen başlı civata M20x80 ve pul.  
12000A - 15000A için; 12 adet altıgen başlı civata M20x85 ve pul.

## DC Uygulamalar İçin Rezistif Gerilim Bölücüler



### S1 ve S5 serisi gerilim bölücüler

| Ürün kodu      | Açıklama   | Fiyat    |
|----------------|--|----------|
| R S1XMXV400XCO | gerilim bölücü Test Voltajı: 3kV Primer:400V Sekonder:100V-1mA   | 263,00 € |
| R S1XMXV500XCO | gerilim bölücü Test Voltajı: 3kV Primer:500V Sekonder:100V-1mA   | 263,00 € |
| R S1XMXV700XCO | gerilim bölücü Test Voltajı: 3kV Primer:700V Sekonder:100V-1mA   | 263,00 € |
| R S1XMXV800XCO | gerilim bölücü Test Voltajı: 3kV Primer:800V Sekonder:100V-1mA   | 263,00 € |
| R S1XMXV1K0XCO | gerilim bölücü Test Voltajı: 3kV Primer:1000V Sekonder:100V-1mA  | 263,00 € |
| R S1XMXV1K2XCO | gerilim bölücü Test Voltajı: 5kV Primer:1200V Sekonder:100V-1mA  | 263,00 € |
| R S1XMXV1K5XCO | gerilim bölücü Test Voltajı: 5kV Primer:1500V Sekonder:100V-1mA  | 263,00 € |
| R S5XMXV2K0XCO | gerilim bölücü Test Voltajı: 5kV Primer:2000V Sekonder:100V-1mA  | 954,00 € |
| R S5XMXV2K5XCO | gerilim bölücü Test Voltajı: 7kV Primer:2500V Sekonder:100V-1mA  | 954,00 € |
| R S5XMXV3K0XCO | gerilim bölücü Test Voltajı: 7kV Primer:3000V Sekonder:100V-1mA  | 954,00 € |
| R S5XMXV4K0XCO | gerilim bölücü Test Voltajı: 9kV Primer:4000V Sekonder:100V-1mA  | 954,00 € |
| R S5XMXV5K0XCO | gerilim bölücü Test Voltajı: 11kV Primer:5000V Sekonder:100V-1mA | 954,00 € |

Dahili Donanım: 1200A - 1500A için; 4 adet altıgen başlı civata M16x60 ve pul.  
2000A - 2500A-3000A-4000A için; 4 adet altıgen başlı civata M20x60 ve pul.

## Bara Tutucular



## Bara tutucular

| Ürün kodu | Açıklama              | Fiyat   |
|-----------|-----------------------|---------|
| R SBVB    | Universal Bara Tutucu | 14,00 € |
| R SBPS    | Sabitleme Desteği     | 18,00 € |

SBVB tipi Bara Tutucular, farklı bara kalınlıkları (5, 6, 8, or 10 mm) için 4 farklı yüzden oluşmuştur.

Bara ölçüsüne göre aynı yüzler birbirine bakacak şekilde kullanılır.

SBPS Fiberglas takviyeli polyeester sabitleme destekleri 30, 50, 60, 80, 100 ve 120 mm'ye kadar baralarla kullanılabilir.

Detaylı bilgi için lütfen Frer genel kataloğun 12.6 sayfasını inceleyiniz.



## Modüler bara tutucular

| Ürün kodu | Açıklama                              | Fiyat   |
|-----------|---------------------------------------|---------|
| R SPV05   | 5 mm. Bara İçin Modüler Bara Tutucu   | 5,00 €  |
| R SPV08   | 8 mm. Bara İçin Modüler Bara Tutucu   | 5,20 €  |
| R SPV10   | 10 mm. Bara İçin Modüler Bara Tutucu  | 5,20 €  |
| R MNSAPSN | Bara Tutucular İçin Sabitleme Desteği | 1,00 €  |
| R MNSAPSO | 2 mt. Destek Rayı                     | 64,00 € |

Detaylı bilgi için lütfen Frer genel kataloğun 12.6 sayfasını inceleyiniz.

# Bara Tutucular

# ve İzolatörler

## İzolatörler



## Altgen fındık İzolatörler

| Ürün kodu  | Açıklama  | Fiyat            |
|------------|---|------------------|
| R SEP12103 | M3 Altgen İzolatör Kırmızı (RAL3002) H12 CH10 (Dişi-Dişi)   | <b>danışınız</b> |
| R SEP16154 | M4 Altgen İzolatör Kırmızı (RAL3002) H16 CH15 (Dişi-Dişi)   | <b>2,00 €</b>    |
| R SEP16155 | M5 Altgen İzolatör Kırmızı (RAL3002) H16 CH15 (Dişi-Dişi)   | <b>2,10 €</b>    |
| R SEP20194 | M4 Altgen İzolatör Kırmızı (RAL3002) H20 CH19 (Dişi-Dişi)   | <b>2,20 €</b>    |
| R SEP20195 | M5 Altgen İzolatör Kırmızı (RAL3002) H20 CH19 (Dişi-Dişi)   | <b>2,30 €</b>    |
| R SEP20196 | M6 Altgen İzolatör Kırmızı (RAL3002) H20 CH19 (Dişi-Dişi)   | <b>2,40 €</b>    |
| R SEP25224 | M4 Altgen İzolatör Kırmızı (RAL3002) H25 CH22 (Dişi-Dişi)   | <b>2,30 €</b>    |
| R SEP25225 | M5 Altgen İzolatör Kırmızı (RAL3002) H25 CH22 (Dişi-Dişi)   | <b>2,40 €</b>    |
| R SEP25226 | M6 Altgen İzolatör Kırmızı (RAL3002) H25 CH22 (Dişi-Dişi)   | <b>2,50 €</b>    |
| R SEP30306 | M6 Altgen İzolatör Kırmızı (RAL3002) H30 CH30 (Dişi-Dişi)   | <b>3,60 €</b>    |
| R SEP30308 | M8 Altgen İzolatör Kırmızı (RAL3002) H40 CH30 (Dişi-Dişi)   | <b>3,70 €</b>    |
| R SEP35326 | M6 Altgen İzolatör Kırmızı (RAL3002) H35 CH32 (Dişi-Dişi)   | <b>4,40 €</b>    |
| R SEP35328 | M8 Altgen İzolatör Kırmızı (RAL3002) H35 CH32 (Dişi-Dişi)   | <b>4,40 €</b>    |
| R SEP35320 | M10 Altgen İzolatör Kırmızı (RAL3002) H35 CH32 (Dişi-Dişi)  | <b>4,60 €</b>    |
| R SEP35416 | M6 Altgen İzolatör Kırmızı (RAL3002) H35 CH41 (Dişi-Dişi)   | <b>5,40 €</b>    |
| R SEP35418 | M8 Altgen İzolatör Kırmızı (RAL3002) H35 CH41 (Dişi-Dişi)   | <b>5,50 €</b>    |
| R SEP35410 | M10 Altgen İzolatör Kırmızı (RAL3002) H35 CH41 (Dişi-Dişi)  | <b>5,60 €</b>    |
| R SEP40416 | M6 Altgen İzolatör Kırmızı (RAL3002) H40 CH41 (Dişi-Dişi)   | <b>6,20 €</b>    |
| R SEP40418 | M8 Altgen İzolatör Kırmızı (RAL3002) H40 CH41 (Dişi-Dişi)   | <b>6,30 €</b>    |
| R SEP40410 | M10 Altgen İzolatör Kırmızı (RAL3002) H40 CH41 (Dişi-Dişi)  | <b>6,40 €</b>    |
| R SEP4041D | M12 Altgen İzolatör Kırmızı (RAL3002) H40 CH41 (Dişi-Dişi)  | <b>6,50 €</b>    |
| R SEP40468 | M8 Altgen İzolatör Kırmızı (RAL3002) H40 CH46 (Dişi-Dişi)   | <b>6,50 €</b>    |
| R SEP40460 | M10 Altgen İzolatör Kırmızı (RAL3002) H40 CH46 (Dişi-Dişi)  | <b>6,50 €</b>    |
| R SEP4046D | M12 Altgen İzolatör Kırmızı (RAL3002) H40 CH46 (Dişi-Dişi)  | <b>6,60 €</b>    |
| R SEP45468 | M8 Altgen İzolatör Kırmızı (RAL3002) H45 CH46 (Dişi-Dişi)   | <b>7,00 €</b>    |
| R SEP45460 | M10 Altgen İzolatör Kırmızı (RAL3002) H45 CH46 (Dişi-Dişi)  | <b>7,30 €</b>    |
| R SEP4546D | M12 Altgen İzolatör Kırmızı (RAL3002) H45 CH46 (Dişi-Dişi)  | <b>7,50 €</b>    |
| R SEP50366 | M6 Altgen İzolatör Kırmızı (RAL3002) H50 CH36 (Dişi-Dişi)   | <b>6,10 €</b>    |
| R SEP50368 | M8 Altgen İzolatör Kırmızı (RAL3002) H50 CH36 (Dişi-Dişi)   | <b>6,10 €</b>    |
| R SEP50360 | M10 Altgen İzolatör Kırmızı (RAL3002) H50 CH36 (Dişi-Dişi)  | <b>6,20 €</b>    |
| R SEP50508 | M8 Altgen İzolatör Kırmızı (RAL3002) H50 CH50 (Dişi-Dişi)   | <b>8,40 €</b>    |
| R SEP50500 | M10 Altgen İzolatör Kırmızı (RAL3002) H50 CH50 (Dişi-Dişi)  | <b>8,50 €</b>    |
| R SEP5050D | M12 Altgen İzolatör Kırmızı (RAL3002) H50 CH50 (Dişi-Dişi)  | <b>8,80 €</b>    |
| R SEP60558 | M8 Altgen İzolatör Kırmızı (RAL3002) H60 CH55 (Dişi-Dişi)   | <b>10,60 €</b>   |
| R SEP6055D | M12 Altgen İzolatör Kırmızı (RAL3002) H60 CH55 (Dişi-Dişi)  | <b>11,50 €</b>   |
| R SEP60600 | M10 Altgen İzolatör Kırmızı (RAL3002) H60 CH60 (Dişi-Dişi)  | <b>12,20 €</b>   |
| R SEP6060D | M12 Altgen İzolatör Kırmızı (RAL3002) H60 CH60 (Dişi-Dişi)  | <b>12,90 €</b>   |
| R SEP65418 | M8 Altgen İzolatör Kırmızı (RAL3002) H65 CH41 (Dişi-Dişi)   | <b>8,10 €</b>    |
| R SEP65410 | M10 Altgen İzolatör Kırmızı (RAL3002) H65 CH41 (Dişi-Dişi)  | <b>8,20 €</b>    |
| R SEP6541D | M12 Altgen İzolatör Kırmızı (RAL3002) H65 CH41 (Dişi-Dişi)  | <b>8,40 €</b>    |
| R SEP70608 | M8 Altgen İzolatör Kırmızı (RAL3002) H70 CH60 (Dişi-Dişi)   | <b>16,10 €</b>   |
| R SEP70600 | M10 Altgen İzolatör Kırmızı (RAL3002) H70 CH60 (Dişi-Dişi)  | <b>16,50 €</b>   |
| R SEP7060D | M12 Altgen İzolatör Kırmızı (RAL3002) H70 CH60 (Dişi-Dişi)  | <b>17,00 €</b>   |
| R SEP7060S | M16 Altgen İzolatör Kırmızı (RAL3002) H70 CH60 (Dişi-Dişi)  | <b>17,40 €</b>   |
| R SEP75508 | M8 Altgen İzolatör Kırmızı (RAL3002) H75 CH50 (Dişi-Dişi)   | <b>10,40 €</b>   |
| R SEP75500 | M10 Altgen İzolatör Kırmızı (RAL3002) H75 CH50 (Dişi-Dişi)  | <b>10,70 €</b>   |
| R SEP7550D | M12 Altgen İzolatör Kırmızı (RAL3002) H75 CH50 (Dişi-Dişi)  | <b>11,00 €</b>   |
| R SEP80650 | M10 Altgen İzolatör Kırmızı (RAL3002) H80 CH65 (Dişi-Dişi)  | <b>18,60 €</b>   |
| R SEP8065D | M12 Altgen İzolatör Kırmızı (RAL3002) H80 CH65 (Dişi-Dişi)  | <b>19,20 €</b>   |
| R SEP8065S | M16 Altgen İzolatör Kırmızı (RAL3002) H80 CH65 (Dişi-Dişi)  | <b>20,30 €</b>   |
| R SEP0650  | M10 Altgen İzolatör Kırmızı (RAL3002) H100 CH65 (Dişi-Dişi) | <b>26,80 €</b>   |
| R SEP065D  | M12 Altgen İzolatör Kırmızı (RAL3002) H100 CH65 (Dişi-Dişi) | <b>26,80 €</b>   |
| R SEP065S  | M16 Altgen İzolatör Kırmızı (RAL3002) H100 CH65 (Dişi-Dişi) | <b>27,70 €</b>   |

İzolatörlere ait ölçü, gerilim, sertlik ve ağırlık bilgilerini öğrenmek için lütfen Frer genel kataloğun 12.4 sayfasını inceleyiniz.



## Kolon izolatörler

| Ürün kodu  | Açıklama   | Fiyat          |
|------------|--|----------------|
| R SCP16103 | M3 Saplama İzolatör Kırmızı (RAL3002) H16 C10 (Dişi-Dişi)  | <b>4,10 €</b>  |
| R SCP16104 | M4 Saplama İzolatör Kırmızı (RAL3002) H16 C10 (Dişi-Dişi)  | <b>4,10 €</b>  |
| R SCP20104 | M4 Saplama İzolatör Kırmızı (RAL3002) H20 C10 (Dişi-Dişi)  | <b>4,10 €</b>  |
| R SCP20105 | M5 Saplama İzolatör Kırmızı (RAL3002) H20 C10 (Dişi-Dişi)  | <b>4,20 €</b>  |
| R SCP25104 | M4 Saplama İzolatör Kırmızı (RAL3002) H25 C10 (Dişi-Dişi)  | <b>4,20 €</b>  |
| R SCP25105 | M5 Saplama İzolatör Kırmızı (RAL3002) H25 C10 (Dişi-Dişi)  | <b>4,20 €</b>  |
| R SCP25186 | M6 Saplama İzolatör Kırmızı (RAL3002) H25 C18 (Dişi-Dişi)  | <b>6,00 €</b>  |
| R SCP25188 | M8 Saplama İzolatör Kırmızı (RAL3002) H25 C18 (Dişi-Dişi)  | <b>6,00 €</b>  |
| R SCP30104 | M4 Saplama İzolatör Kırmızı (RAL3002) H30 C10 (Dişi-Dişi)  | <b>5,40 €</b>  |
| R SCP30176 | M6 Saplama İzolatör Kırmızı (RAL3002) H30 C17 (Dişi-Dişi)  | <b>6,00 €</b>  |
| R SCP30186 | M6 Saplama İzolatör Kırmızı (RAL3002) H30 C18 (Dişi-Dişi)  | <b>6,00 €</b>  |
| R SCP30188 | M8 Saplama İzolatör Kırmızı (RAL3002) H30 C18 (Dişi-Dişi)  | <b>6,00 €</b>  |
| R SCP30276 | M6 Saplama İzolatör Kırmızı (RAL3002) H30 C27 (Dişi-Dişi)  | <b>7,50 €</b>  |
| R SCP30278 | M8 Saplama İzolatör Kırmızı (RAL3002) H30 C27 (Dişi-Dişi)  | <b>7,80 €</b>  |
| R SCP35105 | M5 Saplama İzolatör Kırmızı (RAL3002) H35 C10 (Dişi-Dişi)  | <b>5,20 €</b>  |
| R SCP35186 | M6 Saplama İzolatör Kırmızı (RAL3002) H35 C18 (Dişi-Dişi)  | <b>6,80 €</b>  |
| R SCP35188 | M8 Saplama İzolatör Kırmızı (RAL3002) H35 C18 (Dişi-Dişi)  | <b>6,80 €</b>  |
| R SCP35276 | M6 Saplama İzolatör Kırmızı (RAL3002) H35 C27 (Dişi-Dişi)  | <b>8,10 €</b>  |
| R SCP35278 | M8 Saplama İzolatör Kırmızı (RAL3002) H35 C27 (Dişi-Dişi)  | <b>8,10 €</b>  |
| R SCP40186 | M6 Saplama İzolatör Kırmızı (RAL3002) H40 C18 (Dişi-Dişi)  | <b>6,80 €</b>  |
| R SCP40188 | M8 Saplama İzolatör Kırmızı (RAL3002) H40 C18 (Dişi-Dişi)  | <b>6,80 €</b>  |
| R SCP40276 | M6 Saplama İzolatör Kırmızı (RAL3002) H40 C27 (Dişi-Dişi)  | <b>8,80 €</b>  |
| R SCP40278 | M8 Saplama İzolatör Kırmızı (RAL3002) H40 C27 (Dişi-Dişi)  | <b>8,80 €</b>  |
| R SCP40368 | M6 Saplama İzolatör Kırmızı (RAL3002) H40 C36 (Dişi-Dişi)  | <b>10,90 €</b> |
| R SCP40360 | M10 Saplama İzolatör Kırmızı (RAL3002) H40 C36 (Dişi-Dişi) | <b>10,90 €</b> |
| R SCP45186 | M6 Saplama İzolatör Kırmızı (RAL3002) H45 C18 (Dişi-Dişi)  | <b>6,80 €</b>  |
| R SCP45188 | M8 Saplama İzolatör Kırmızı (RAL3002) H45 C18 (Dişi-Dişi)  | <b>6,80 €</b>  |
| R SCP45276 | M6 Saplama İzolatör Kırmızı (RAL3002) H45 C27 (Dişi-Dişi)  | <b>9,10 €</b>  |
| R SCP45278 | M8 Saplama İzolatör Kırmızı (RAL3002) H45 C27 (Dişi-Dişi)  | <b>9,10 €</b>  |
| R SCP45368 | M8 Saplama İzolatör Kırmızı (RAL3002) H45 C36 (Dişi-Dişi)  | <b>11,30 €</b> |
| R SCP45360 | M10 Saplama İzolatör Kırmızı (RAL3002) H45 C36 (Dişi-Dişi) | <b>11,30 €</b> |
| R SCP50186 | M6 Saplama İzolatör Kırmızı (RAL3002) H50 C18 (Dişi-Dişi)  | <b>7,10 €</b>  |
| R SCP50188 | M8 Saplama İzolatör Kırmızı (RAL3002) H50 C18 (Dişi-Dişi)  | <b>7,10 €</b>  |
| R SCP50276 | M6 Saplama İzolatör Kırmızı (RAL3002) H50 C27 (Dişi-Dişi)  | <b>9,40 €</b>  |
| R SCP50278 | M8 Saplama İzolatör Kırmızı (RAL3002) H50 C27 (Dişi-Dişi)  | <b>9,40 €</b>  |
| R SCP50368 | M8 Saplama İzolatör Kırmızı (RAL3002) H50 C36 (Dişi-Dişi)  | <b>12,00 €</b> |
| R SCP50360 | M10 Saplama İzolatör Kırmızı (RAL3002) H50 C36 (Dişi-Dişi) | <b>12,00 €</b> |
| R SCP60186 | M6 Saplama İzolatör Kırmızı (RAL3002) H60 C18 (Dişi-Dişi)  | <b>7,50 €</b>  |
| R SCP60188 | M8 Saplama İzolatör Kırmızı (RAL3002) H60 C18 (Dişi-Dişi)  | <b>7,50 €</b>  |
| R SCP60276 | M6 Saplama İzolatör Kırmızı (RAL3002) H60 C27 (Dişi-Dişi)  | <b>10,50 €</b> |
| R SCP60278 | M8 Saplama İzolatör Kırmızı (RAL3002) H60 C27 (Dişi-Dişi)  | <b>10,50 €</b> |
| R SCP60368 | M8 Saplama İzolatör Kırmızı (RAL3002) H60 C36 (Dişi-Dişi)  | <b>13,30 €</b> |
| R SCP60360 | M10 Saplama İzolatör Kırmızı (RAL3002) H60 C36 (Dişi-Dişi) | <b>13,30 €</b> |

İzolatörlere ait ölçü, gerilim, sertlik ve ağırlık bilgilerini öğrenmek için lütfen Frer genel kataloğun 12.5 sayfasını inceleyiniz.

 **SEFRER**

Elektrik & Elektronik Ölçüm Ekipmanları



**ENERJİ LİMİTED ŞİRKETİ**

Geçmişten Bugüne, Bugünden Yarına  
Kaldığımız Yerden Devam.



İvedik O.S.B Mah. Cadde İvedik İş Merkezi  
1467 Cad. No: 4/F Yenimahalle/ANKARA



+90(312) 395 95 87



+90(312) 395 95 52



info@bkcenerji.com.tr



www.bkcenerji.com.tr